

Projectieschermen

2016 Productcatalogus



PROJECTA 
REFLECTING YOUR VISION

Bericht van **Projecta**

De professionele markt voor projectoren en projectieschermen verandert voortdurend. Dankzij uw inbreng kunnen we ervoor zorgen dat we de producten blijven produceren die u nodig hebt. In onze lange geschiedenis hebben we veel handbediende en draagbare schermen gemaakt, maar nu produceren we vooral gemotoriseerde schermen, veelal op maat en met een tab-tensioned spansysteem. Het is werkelijk fantastisch om de producten te zien die onze technici met zoveel vakmanschap vervaardigen en die uiteindelijk in zulke prachtige installaties worden gebruikt.

De resolutie van projectortechnologie neemt steeds meer toe en we streven ernaar om deze curve voor te blijven. De introductie van ons assortiment projectiedoeken die speciaal zijn ontwikkeld voor projectie met hoge resolutie, HD Progressive, is hiervan een goed voorbeeld. Dit materiaal kan worden gebruikt in combinatie met de huidige HD- of WUXGA-projectoren, maar is ook de beste keuze voor de resolutie van 4K-projectie. Hetzelfde geldt voor onze Dry Erase schermen, die geschikt zijn voor elke projector met korte projectieafstand, maar ook het ideale projectieproduct vormen voor alle multi-touch toepassingen. Dit jaar brengen we een nieuwe oplossing op de markt die een van de grootste uitdagingen bij projectie het hoofd biedt: omgevingslicht. Parallax is het antwoord op elke uitdaging in een helder verlichte omgeving waar hulp nodig is om het beeld op het scherm haarscherp te houden.

In deze catalogus vindt u ook hoe eenvoudig we een projectiescherm perfect op maat kunnen maken voor elk project. Dit is extra waardevol voor uw toekomstige installaties en we helpen u hier graag bij. Een andere belangrijke factor waarbij we u graag van dienst zijn, is de keuze voor het juiste formaat scherm voor de omvang van de ruimte, zodat iedereen alle noodzakelijke details kan zien. Ik hoop dat alle verbeteringen en toevoegingen die u in deze catalogus vindt, u helpen bij projecten waarbij een projectiescherm onontbeerlijk is. En, zoals altijd, als u goede ideeën hebt over hoe we u beter kunnen helpen - laat het ons vooral weten.



Melinda von Horvath
Vice President
Sales & Marketing EMEA Commercial

Een nieuwe 'milestone' voor **Projecta**

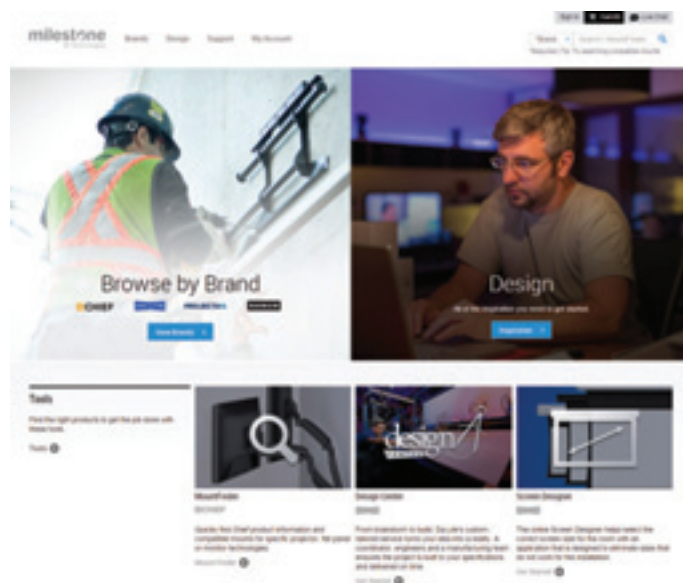

In 2016 kunt u alles wat u nodig hebt van Projecta vinden op een nieuw portal:



De uitgebreide functionaliteit van de nieuwe website is ontwikkeld om u beter van dienst te zijn. Dit is het resultaat van een veelomvattend, tweejarig proces waarin we onze klanten hebben betrokken bij de vraag hoe de merken van Milestone de gemakkelijkste partner konden worden om mee te werken.

De nieuwe site vormt een centrale plek voor specificaties, configuraties, prijzen, orders en het volgen van de orderstatus. Wanneer klanten inloggen, worden ze onmiddellijk op de hoogte gesteld van eventuele wijzigingen van een order, wat hier de reden van inhoudt en hoe het wordt opgelost. Klanten kunnen de status van hun product bekijken - prijzen, beschikbaarheid en meer.



Nieuwe Producten 2016

Parallax Technologie voor het afstoten van omgevingslicht

Te veel licht in de ruimte om een kwaliteitsbeeld te projecteren?
Daar is nu een oplossing voor - **Parallax**

Parallax is een projectietechnologie die werkt met een geavanceerd optisch lensstelsel dat licht afstoot, in plaats van het alleen te verspreiden. Parallax bestaat uit meerdere microlagen om de omgevingslicht blokkerende eigenschappen te verkrijgen, evenals een voortreffelijke kijkhoek. Elke microlaag heeft een functie in het scheppen van een helder verlicht scherm. Zwarte lagen versterken het contrast en absorberen omgevingslicht van de zijkanten, terwijl een speciaal gevormde laag het licht van bovenaf blokkeert. Parallax wordt gedemonteerd geleverd en is eenvoudig te installeren.

Parallax 0.8

Parallax 0.8 is ontwikkeld voor een langere projectieafstand en heeft een bijzonder brede kijkhoek van 170 graden.

Parallax UST 0.45

Parallax UST 0.45 is een unieke oplossing om omgevingslicht te blokkeren voor projectoren met een ultrakorte projectieafstand en heeft een brede kijkhoek van 160 graden. De projector moet onder het projectiescherm worden geplaatst.



FullVision Zonder kader voor een opvallende installatie

FullVision is een opvallend projectiescherm waarbij het projectiedoek om het frame wordt gevouwen zodat het volledige projectieoppervlak kan worden gebruikt voor projectie zonder kaders. De FullVision is verkrijgbaar met het unieke HD Progressive projectiedoek voor hoge resolutie. Dit is de nieuwste technologie op het gebied van projectiedoeken, ontwikkeld voor 4K en Ultra HD, waardoor u optimaal gebruik kunt maken van de technologie van uw projector. Het projectiedoek van dit scherm wordt om het aluminium frame gewikkeld en aan de achterzijde vastgezet. De FullVision is verkrijgbaar in afmetingen van maximaal 400 cm hoog en 600 cm breed.



Nieuwe producten 2016	1
Milestone AV Technologies	2
Over Projecta	3
Projecta Academy	6
Waarom u een projectiescherm nodig heeft	6
Formaat projectiescherm	
bepalen op basis van de ruimte	7
Factoren die de beeldkwaliteit bepalen	8
Het belang van het juiste projectiedoek	10
Stappen om het juiste projectiedoek te kiezen	11
Voordelen van tab-tensioned	12
HD Progressive voor hoge resolutie	13
Projectiedoeken - standaard resolutie	14
Projectiedoeken - hoge resolutie	16
Easy Install montage en connectiviteit	18
Voorinstallatie opties	19
Projecta maatwerk oplossingen	20
PROJECTA	22
Inbouw projectieschermen	22
Wand- en plafondschermen	28
Schermen voor grotere toepassingen	34
Dry Erase projectieschermen	44
Frame projectieschermen	46
Handbediende projectieschermen voor wand en plafond	52
Mobiele en statief projectieschermen	56
Accessoires	58
AV meubelen	62
DA-LITE	66
Projectieschermen voor grote ruimtes	68
Projectieschermen voor verhuur	70
Frame projectieschermen	76
Doorzichtprojectieschermen	78
INDEX VAN ALLE TABELLEN	81
Woordenlijst	108
Algemene voorwaarden	109



STERKE MERKEN VERBONDEN

UW FULL SERVICE AV PARTNER

Milestone AV Technologies is een toonaangevende ontwerper en fabrikant van audiovisuele producten, waaronder flatpanel montageoplossingen, projectorbeugels, projectieschermen, AV racks en meubilair voor de AV markt. Milestone's innovatieve producten worden verkocht in de commerciële markten onder de merknamen Chief, Da-Lite en Projecta en in de consumentenmarkt onder de merknaam Sanus. Alle merken werken samen om een breed assortiment te bieden met het voordeel van een superieure klantenservice en ondersteuning.

milestone™

AV Technologies

ONZE COMMERCIËLE MERKEN

 **CHIEF™**

Chief richt zich op commerciële AV flat panel en projector montage oplossingen. Home Theater, workstation en maatwerk display oplossingen zijn ook een onderdeel van het Chief assortiment. Chief staat bekend om zijn montage oplossingen van hoge kwaliteit, zijn uitgebreide lijn van accessoires en een duidelijke focus op professionele installateurs over de hele wereld.

 **DA-LITE®**

Al meer dan 100 jaar ontwerpt en produceert Da-Lite het meest uitgebreide assortiment van projectieschermen in de wereld. Tegenwoordig biedt Da-Lite de meeste mogelijkheden ooit van zelf ontwikkelde projectiedoeken en materialen.

 **PROJECTA™**

Als Europa's toonaangevende fabrikant van projectieschermen, biedt Projecta producten van topkwaliteit, intelligente montagesystemen en natuurlijk een excellente dealer ondersteuning. De kracht van Projecta ligt in de primaire focus op de ontwikkeling en productie van projectieschermen, waardoor het brede assortiment bestaat uit geavanceerde en duurzame producten.



Projecta



Projecta, uw betrouwbare bron voor projectieschermoplossingen

Sinds 1952 in Nederland geproduceerd

De projectieschermen van Projecta worden al sinds 1952 in Nederland vervaardigd van hoogwaardige materialen. De fabriek van Projecta in Weert is de grootste productielocatie voor projectieschermen in Europa. We vervaardigen onze projectieschermen van het begin tot het einde, zodat we de kwaliteit bij elke stap kunnen bewaken. Elk product wordt afzonderlijk gecontroleerd door een medewerker van Projecta. Projecta-producten krijgen een Personal Quality Check (PQC) sticker nadat ze bij de laatste inspectie zijn goedgekeurd. De producten van Projecta voldoen aan de strengste Europese eisen op het gebied van kwaliteit en veiligheid. De Projecta-producten dragen het CE-label en zijn gecertificeerd volgens de ISO-norm 9001:2000.

Op de toekomst gerichte technologie en innovatie

Projecta houdt nauwlettend de ontwikkelingen op de AV-markt bij en ontwikkelt projectieoplossingen die zijn afgestemd op actuele en toekomstige projectortechnologieën. De ontwikkeling van de projectiedoeken uit de HD Progressive-lijn is hiervan een goed voorbeeld. De eigenschappen van deze projectiedoeken zijn ontwikkeld om te voldoen aan de specifieke vereisten van projectie met hoge resolutie, zoals het voorkomen van microscopische afwijkingen in het basismateriaal en zo pixelverlies te voorkomen. De Dry Erase schermen van Projecta zijn eveneens afgestemd op de nieuwste technologie voor projectie met touch-interactie en projectie met ultrakorte projectieafstand.

Klantenservice en projectondersteuning van wereldklasse

Onze meertalige verkoopteams zijn getraind om uw project te ondersteunen. We kunnen u helpen bij de keuze van een projectiescherm dat past bij de capaciteit van de projector, voor een optimaal eindresultaat. Ons klantenserviceteam reageert elke dag opnieuw snel en accuraat op uw vragen en verzoek op prijsopgaven. Met behulp van de uitgebreide functies op Milestone.com kunt u productinformatie bekijken en de voortgang van uw orders volgen.

Uitgebreid en snel maatwerk

Projecta projectieschermen worden op maat gemaakt van begin tot eind in onze fabriek voor een optimale flexibiliteit. Wanneer uw order bij Projecta binnenkomt, beginnen wij bijna direct met de productie van het projectiescherm en maatwerk gaat net zo snel. Hierdoor kunnen wij snel projectieschermen op maat ontwerpen en produceren zodat het eindresultaat perfect past bij uw project.

Verantwoordelijkheid voor het milieu

De projectieschermen van Projecta worden in de enige projectieschermenfabriek van Europa gemaakt die voldoet aan ISO 14001. Ecologische duurzaamheid zijn we verplicht aan de samenleving waarin we leven en werken en heeft prioriteit voor ons bedrijf. Projecta verwierf de certificering ISO 14001 om ervoor te zorgen dat duurzaamheid doorlopend deel uitmaakt van de toekomst van het bedrijf. ISO 14001 is de internationale specificatie voor een milieubewust beheersysteem en helpt milieuresico's dagelijks en continu vast te stellen, prioriteit te geven en te beheren.

Vrijwel elk projectiedoek dat in onze projectieschermen wordt gebruikt, voldoet aan de normen van het Greenguard® Environmental Institute. Met het Greenguard® Indoor Air Quality Certification werden deze projectiedoeken als geschikt gekwalificeerd voor het Greenguard® Children and Schools-programma. Het Greenguard Environmental Institute heeft tot doel de menselijke gezondheid te beschermen en de kwaliteit van leven te verbeteren door de luchtkwaliteit binnen te vergroten en de blootstelling van mensen aan chemicaliën en andere milieu verontreinigende stoffen te beperken.

Consistentie en snelle levertijden

In Europa's grootste projectieschermfabriek is de volledige indeling speciaal ontworpen om een soepel en snel productieproces te garanderen. Dankzij de niet-aflatende inzet van ons operationele team kan Projecta de projectieschermen die u bestelt, snel en met een hoge mate van consistentie produceren.

Van begin **tot einde**



[1] In de grootste productiefaciliteit van Europa voor projectieschermen, bouwen wij onze producten van begin tot einde zodat wij de kwaliteit in iedere stap kunnen controleren. In onze metaalafdeling wordt ruw metaal gevormd tot een stevige behuizing voor een projectiescherm.

[2] Metaal wordt in de juiste vorm gevouwen.

[3] Een speciale coating met textuur wordt opgebracht in onze poedercoating afdeling.

[4] Projectiedoeken worden gesneden in de juiste maat door onze specialisten.





[5]

[5] Projectiedoeken worden gesneden in de juiste maat door onze specialisten.

[6] Alle componenten worden gecombineerd en gemonteerd. Voor een optimaal resultaat worden na assemblage de fabrieksinstellingen vastgezet en wordt ieder product onderworpen aan een aantal controles en tests.

[7] Elk product wordt individueel gecontroleerd door een Quality Engineer. Projecta producten worden voorzien van een Personal Quality Check (PQC) sticker nadat ze bij de eindcontrole zijn goedgekeurd.

[8] Stevige verpakking van hoge kwaliteit wordt gebruikt om het product voor te bereiden op transport en opslag.



[6]



[7]



[8]

Waarom u een projectiescherm nodig heeft

Een projectiescherm is het laatste element in de keten van een audiovisuele installatie en essentieel om de best mogelijke kwaliteit in het geprojecteerde beeld te bereiken. Projectie op een ander oppervlak of materiaal zal waarschijnlijk een beeld geven, maar zal nooit de heldere en uniforme reflectie geven die een projectiescherm garandeert. Onze projectieschermen zijn beschikbaar met een brede keuze in projectiedoeken.

Elk projectiedoek heeft zijn eigen kenmerken die bepalen hoe het omgaat met de verschillende projectieomstandigheden om het geprojecteerde beeld te behouden of te verbeteren. Een projectiedoek heeft een reflectieve coating welke het geprojecteerde licht richting het publiek reflecteert en zorgt voor een gelijke verdeling van het licht. Hierdoor is de selectie van het juiste projectiedoek een essentieel deel van de planning van een audiovisuele installatie.



Projectieschermen in de huidige AV markt

Flat panel tv's zijn een populaire keuze tegenwoordig voor vergaderkamers en hebben al veel kleiner formaat projectieschermen vervangen. Projectieschermen hebben daarentegen een groot voordeel, namelijk de mogelijkheid om een naadloos beeld weer te geven in veel grotere maten. Wanneer het van belang is dat het publiek werkelijk kan zien wat er op het scherm staat en de tekst kan lezen is dit van groot belang.

Met behulp van de calculatie op de volgende pagina wordt duidelijk dat bij kamers dieper dan 5 meter een flat panel tv simpelweg te klein is voor de kijkers achter in de kamer. Naast oplossingen voor kleinere ruimtes bieden projectieschermen ook mogelijkheden voor grote tot zeer grote schermen in auditoriums, conferentiezalen en speciale toepassingen zoals simulatie.

Een projectiedoek zal de volgende essentiële resultaten geven:

Een vlak oppervlak om op te projecteren

Een projectiescherm geeft een vlak en daarvoor ontwikkeld oppervlak om het geprojecteerde beeld te reflecteren richting het publiek zonder de inhoud te beïnvloeden. Dit is cruciaal om een scherp en gedetailleerd geprojecteerd beeld te bereiken.

Een groot formaat beeld

Met projectie kunnen zeer grote beelden worden geprojecteerd voor een groot publiek. Onze projectieschermen zijn ontwikkeld voor de meest geavanceerde projectoren.

Een uniform beeld

Een gelijkmatige distributie van licht op een projectiedoek heet in projectietermen een goede uniformiteit. Uniformiteit is essentieel voor een egaal beeld met een brede kijkhoek in de gewenste richting.

Formaat projectiescherm bepalen op basis van de ruimte

De keuze voor het juiste projectiescherm is van groot belang. Het doel van een projectiescherm is namelijk tweeledig: het weergeven van de visuele informatie zonder verlies van beeldkwaliteit en het verspreiden van het geprojecteerde licht in de richting van het publiek. Beide aspecten zijn noodzakelijk voor een optimale waarneming van het geprojecteerde beeld. Gebruik een projectiescherm in een maat die past bij de ruimte wanneer u wilt dat iedereen in de ruimte goed kan zien wat er geprojecteerd wordt.

Het gebruik van projectoren met een hoge resolutie in veel toepassingen creëert kwaliteitsbeelden met zeer veel detail. Deze hogere resolutie betekent ook kleinere tekst en beelden in de projectie, wat zijn effect heeft op de juiste keuze van het formaat projectiescherm. De Infocomm International norm raadt daarom aan de volgende regels te volgen bij het bepalen van de juiste maat voor een projectiescherm:

16:10 WIDE en 16:9 HDTV beeldverhoudingen

U kunt de diagonaal van het projectiescherm dat past in uw installatie berekenen door de lengte van de ruimte te delen door twee.

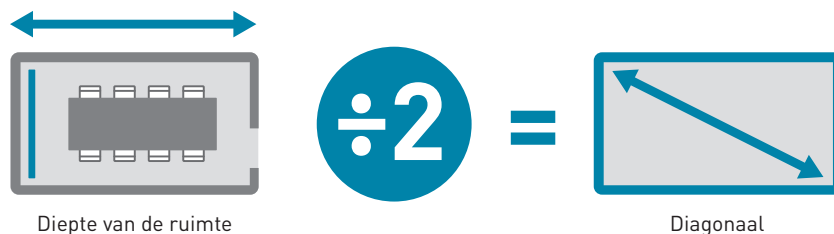

Belangrijke factoren om rekening mee te houden:

Plafondhoogte

Neem de plafondhoogte altijd mee in uw berekening aangezien dit vaak een limiterende factor is.

Comfortabele kijkhoogte

Voor professionele en educatieve toepassingen dient de afstand van de onderkant van het projectiescherm tot aan de vloer ongeveer 125 cm te zijn, zodat degenen die achteraan zitten het scherm goed kunnen zien. Voor home entertainment toepassingen dient deze hoogte tussen de 60 en 90 cm te zijn. Voor schermen die aan het plafond bevestigd zijn, is mogelijk een extra bovenkader nodig.

Comfortabele kijkafstand

Voor professionele en educatieve toepassingen is de ideale afstand van de eerste zitrij tot het scherm ongeveer anderhalf keer de hoogte van het scherm. Voor home entertainment toepassingen dient de afstand tot de eerste rij ongeveer hetzelfde te zijn als de hoogte van twee schermen.

Houdt altijd rekening met de meest veeleisende toepassing van uw projectie wanneer u het formaat bepaalt. Hoewel een flatpanel een goede optie kan lijken voor een kleinere presentatieruimte zal in de praktijk blijken dat deze in de meeste gevallen toch te klein is. Wanneer de vuistregels worden toegepast, blijkt dat een groter projectiescherm noodzakelijk is om ervoor te zorgen dat het publiek comfortabel het beeld kan zien en het noodzakelijke detail.

Factoren **die de beeldkwaliteit bepalen**

Het uiteindelijke doel van een projectiescherm is ervoor te zorgen dat de kwaliteit van het geprojecteerde beeld gereflecteerd wordt richting het publiek met behoud of zelfs verbetering van de helderheid of contrast. Er zijn verschillende factoren die de waargenomen kwaliteit

bepalen en waar rekening mee moet worden gehouden bij de keuze van een projectiescherm en projectiedoek. Al deze factoren spelen een belangrijke rol en moeten voor een optimaal resultaat op elkaar worden afgestemd.



Omgevingslicht

Omgevingslicht is de hoeveelheid ongewenst licht in een ruimte die de projectie op een negatieve wijze kan beïnvloeden. Omgevingslicht kan komen van een raam of van verlichting. Wanneer omgevingslicht op een projectiedoek valt, zorgt dit voor een minder helder beeld. Dit kan worden tegengegaan door het gebruik van zonwering om de ruimte te verduisteren, het gebruik van een projector met een sterkere lichtopbrengst of het gebruik van een projectiedoek met een hogere gain.

Omgevingslicht

Output (ANSI-lumen)

De helderheid van een projector wordt gemeten in ANSI-Lumen. Hoe hoger het aantal ANSI-Lumen, hoe helderder het geprojecteerde beeld en hoe meer het kan compenseren voor omgevingslicht. Houd er rekening mee dat een te helder beeld niet prettig is om naar te kijken voor een langere tijd.

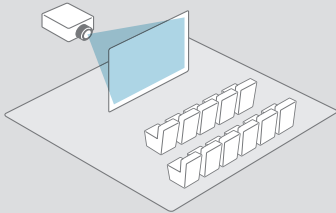
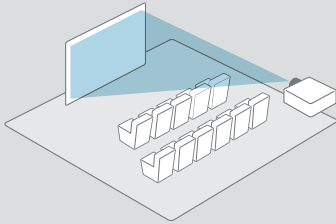

Positie van de projector

Een projector kan voor of achter een projectiescherm worden geplaatst. De projector kan ook aan het plafond worden gemonteerd of op tafelhoogte worden gepositioneerd. Een projectiedoek heeft een speciaal ontworpen coating die het licht stuurt welke op het projectieoppervlak valt en hierdoor is het belangrijk om bij de keuze van het projectiedoek rekening te houden met de positie van de projector..

Lens-type

De lens van een projector bepaalt de afstand tussen de projector en het projectiescherm, de projectieafstand of throw distance. Wanneer een short throw of ultra short throw lens wordt gebruikt, is het belangrijk om een gespannen projectiedoek te gebruiken. Met behulp van een short throw of ultra short throw-lens wordt de afstand tussen de projector en het projectiescherm verkleind. Hierdoor ontstaat echter ook een situatie waarin het geprojecteerde licht het projectiedoek in een extreme hoek bereikt en om vervorming van het beeld te voorkomen, raadt Projecta aan om altijd een gespannen projectiedoek te gebruiken.

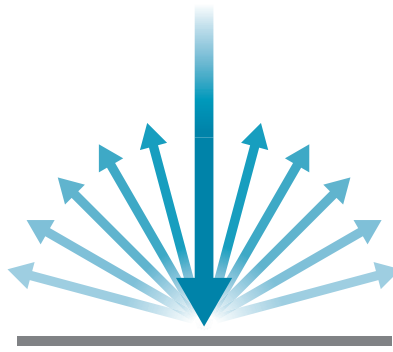

Reflectiewaarde (Gain)

De reflectiewaarde wordt gemeten in 'gain'. Gain is gerelateerd aan een vaste referentiestandaard: Magnesium Carbonate (MgCO₃). MgCO₃ absorbeert geen licht, maar straalt het geprojecteerde licht perfect gelijkmatig terug. Matwit is de standaard bij een projectiedoek, waarbij de gain dan ook op 1,0 is vastgesteld.

Lux

De waargenomen hoeveelheid licht die door het projectiescherm wordt gereflecteerd, wordt uitgedrukt in LUX. Voor een optimale beeldkwaliteit dient de verhouding tussen de LUX-waarde van het geprojecteerde beeld en de wand erachter minimaal 5:1 te zijn. Als vuistregel geldt dat bij normaal omgevingslicht de lichtopbrengst van de achtergrond ongeveer 80 LUX is. De waarde van de hoeveelheid licht (LUX) die van het projectiescherm afkomt moet in dat geval ongeveer 400 LUX zijn. Bij weinig omgevingslicht is de LUX-waarde van de achtergrond ongeveer 20. Dat betekent dat de LUX-waarde van het scherm ongeveer 100 moet zijn.

$$\text{LUX} = \frac{\text{Projecteur ANSI-Lumen}}{\text{Opp. scherm in m}^2} \times \text{gain}$$

LUX = 100 weinig omgevingslicht

LUX = 400 normaal omgevingslicht

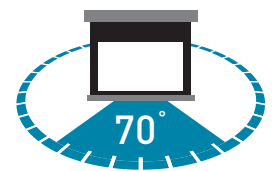
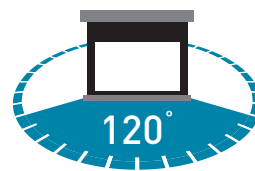
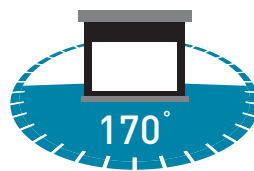

Kijkhoek

De kijkhoek van een projectiedoek geeft aan tot welke graad het geprojecteerde beeld duidelijk zichtbaar is. Hoe verder de kijkhoek van de as van het beeld verwijderd is, hoe meer de helderheid zal afnemen. De maximale kijkhoek is de hoek waar de kijker minder dan 50% van de lichtintensiteit van het beeld waarneemt. Deze grens wordt aangehouden als algemeen geldende norm voor beeldkwaliteit.



Zwarte kaders

Een zwart kader rondom een geprojecteerd beeld verhoogt de waargenomen helderheid van het beeld. Aangezien Projecta de hoogste kwaliteitsnorm nastreeft, worden alle projectieschermen, waar dit technisch mogelijk is, geleverd met een zwart kader. Met behulp van de kaders is het ook gemakkelijker om de projectie op het projectiedoek af te stellen.

Het belang van een goed projectiedoek

Het projectiescherm vormt een onmisbaar onderdeel van een presentatie of 'home entertainment'-opstelling. Want hoe goed de projector op zichzelf ook is, beeld en tekst zullen zodanig geprojecteerd moeten worden dat meerdere personen het kunnen zien en lezen.

De techniek van een goed projectiescherm zit voor een deel in de bediening en montage, maar het allerbelangrijkste is het projectiedoek. De keuze van de doeksoort bepaalt hoe het scherm de geprojecteerde beelden weergeeft.

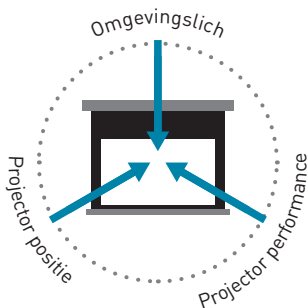

Bij de keuze van een projectiedoek spelen drie factoren een belangrijke rol: omgevingslicht (ambient light), projector performance (output) en de positie van de projector. Zijn deze drie variabelen goed op elkaar afgestemd, dan creëert u het optimale beeld.

Soorten Projectiedoek



Reflectief

Bij een reflectief projectiedoek wordt het geprojecteerde licht gebundeld vanaf de projector die aan het plafond hangt richting de kijker. De hoek van inval is gelijk aan de hoek van uitval. Door de bundeling van licht wordt de kijkhoek kleiner, maar de gain hoger.

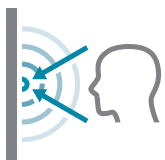

Diffuus

Een diffuus projectiedoek verspreidt het licht gelijkmatig en heeft een brede kijkhoek. Bij een diffuus projectiedoek wordt het licht niet gebundeld, maar gelijkmatig verspreid, waardoor de gain altijd om en nabij de norm van 1.0 zal zijn. De projector kan zowel aan het plafond worden gemonteerd als op een tafel worden geplaatst.

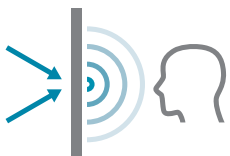

Diffuus Transmissive (doorzichtprojectie)

Bij een diffuus transmissive projectiedoek wordt het geprojecteerde licht verspreid terwijl er geprojecteerd wordt vanaf de achterzijde van het projectiedoek. De projector kan zowel aan het plafond hangen als op een tafel staan.

Volg de onderstaande stappen

om het beste projectiedoek voor uw installatie te bepalen

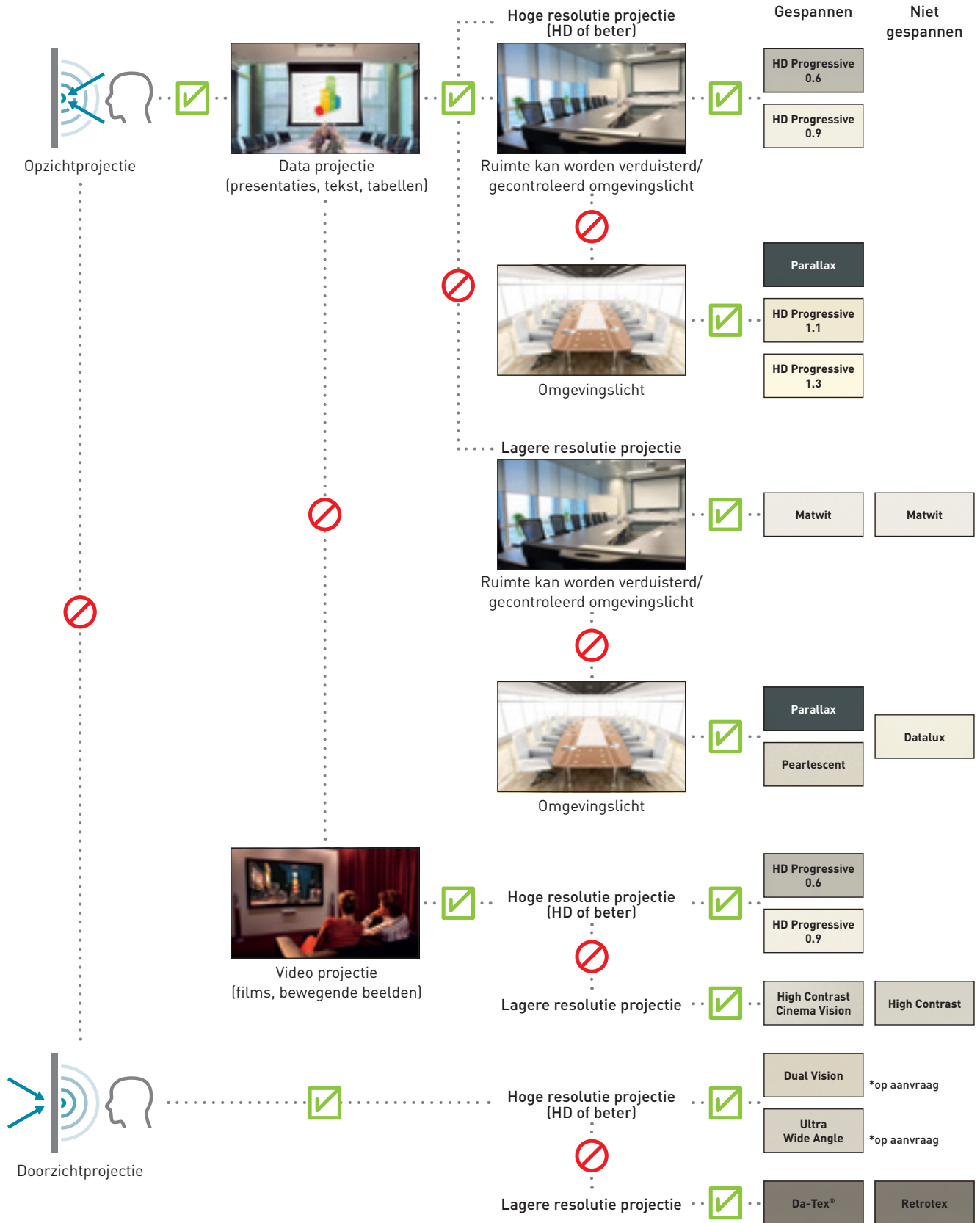

Let op: Projecta adviseert om altijd een gespannen projectiedoek te gebruiken wanneer een short throw of ultra short throw lens wordt gebruikt om vervorming van het beeld te voorkomen.

Hoe een **vlak projectiedoek** de resolutie van de projectie beïnvloedt

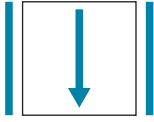

Niet gespannen projectiedoeken worden alleen verticaal opgespannen waardoor golven en onregelmatigheden in het geprojecteerde beeld ontstaan.

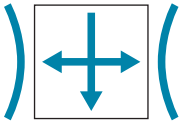

Gespannen projectiedoeken worden horizontaal en verticaal opgespannen waardoor een uniform vlak geprojecteerd beeld ontstaat.

De voordelen van een gespannen projectiedoek:

Altijd een gegarandeerd vlak projectiedoek

Het tab-tension systeem houdt het projectiedoek onder een constante spanning voor een perfect vlak oppervlak. Een vlak projectiedoek haalt het meeste uit uw projectors en voorkomt dat pixels worden vervormd of verloren gaan. Het gebruik van een perfect vlak projectiedoek is essentieel wanneer detail in de projectie belangrijk is.

Een glad projectiedoek

Niet gespannen glasvezel projectiedoeken hebben een duidelijke grove structuur die ruis veroorzaakt in het geprojecteerde beeld en de beeldkwaliteit verlaagd. Het vinyl projectiedoek dat gebruikt wordt in tab-tensioned projectieschermen is gladder en behoudt de beeldkwaliteit veel beter, waardoor het geschikt is voor hoge resolutie projectoren.

Een langere levensduur

Veranderingen in temperatuur en vochtigheid

Een gespannen projectiedoek kan veranderingen in temperatuur en vochtigheid veel beter weerstaan dan een niet gespannen projectiedoek. Hierdoor zal een gespannen projectiedoek jarenlang vlak blijven.

Elasticiteit

De elasticiteit van het gespannen materiaal zal resulteren in een langere levensduur van het product.

Bij projectie met hogere resolutie (HD en beter) raden wij aan om alleen gespannen projectiedoeken te gebruiken. Een gespannen en vlak projectiedoek haalt het meeste uit uw projector voor een perfecte beeldkwaliteit. Glasvezel projectiedoeken zijn niet gespannen materialen die gebruikt worden in basis handbediende en elektrische projectieschermen en kunnen geen HD kwaliteit resolutie reproduceren. Dit is omdat het materiaal alleen verticaal opgespannen wordt, waardoor individuele pixels vervormd kunnen worden in het geprojecteerde beeld.

Verdere kenmerken:

Slim-Tabs

Een vlakkere en kleinere tab ontworpen voor een nog vlakker projectiedoek.

Spanningsmechanisme

Op de onderbalk is een vooraf ingesteld mechanisme beschikbaar om de spanning te regelen.



HD Progressive

voor hoge resolutie



Ieder geprojecteerd beeld ziet er beter uit op een **HD Progressive** projectiedoek

Kleurechtheid – Beeld uniformiteit – Pixelbehoud
Het beste projectiedoek voor HD, 4K en Ultra HD projectie

HD Progressive projectiedoeken

De chemische formule voor onze lijn van HD Progressive projectiedoeken is ontwikkeld om het geprojecteerde beeld perfect te reflecteren en te behouden.

Projectietechnologie ontwikkeld zich steeds verder waardoor het belang van een goed projectieoppervlak steeds groter wordt. Door het bestuderen van de eigenschappen van licht en te experimenteren met de wetenschap achter projectiedoeken hebben we een betere manier ontdekt. Ieder projectiedoek heeft zijn eigen, milieuvriendelijke chemische formule en dat betekent dat er een beter projectiedoek is voor uw beeld.

Kleurechtheid

Wij houden ons aan de hoogste standaarden wanneer het aankomt op kleurechtheid. Alle onze projectiedoeken zijn individueel getest op kleur om ervoor te zorgen dat ieder projectiedoek de werkelijke kleur van de projectie behoudt.

Uniformiteit

Het is noodzakelijk dat het projectiedoek licht reflecteert op een manier die de uniformiteit van het geprojecteerde beeld handhaaft.

Structuur van het projectiedoek

De helderheid van een beeld zit in de microscopische details. Onze vinyl-technologie zorgt voor een projectiedoek van topkwaliteit, vrij van microscopische putten en groeven, zodat iedere pixel te zien is.

Als je heel goed kijkt naar een projectiedoek dan lijken veel materialen op schuurpapier met zichtbare korrels terwijl andere materialen microscopische imperfecties hebben op het oppervlak. Dit veroorzaakt het verlies van pixels en 'ruis' in het beeld omdat het oppervlak niet in staat is om het geprojecteerde beeld perfect te reflecteren. Nu de resoluties van projectoren steeds hoger worden, wordt het behoud van individuele pixels alsmaar belangrijker zodat de helderheid en detail van het beeld niet verloren gaan.

De chemie achter de HD Progressive projectiedoeken is ontwikkeld om een projectiedoek te creëren zonder microscopische imperfecties waardoor het scherm praktisch verdwijnt. Het resultaat zijn briljant lichte en levendige kleuren en het beste projectiedoek voor HD, 4K en Ultra HD. Kies het HD Progressive projectiedoek die het beste aansluit bij uw ruimte volgens onderstaande schaal.

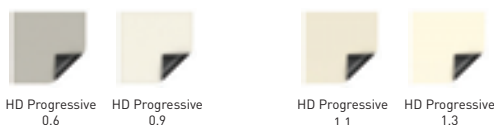

HD Progressive 0.6 HD Progressive 0.9

HD Progressive 1.1 HD Progressive 1.3

HD Progressive 1.1 Perf

Weinig omgevingslicht

Voor een gecontroleerde lichtomgeving of projectoren met een hogere lichtoutput

Veel omgevingslicht

Voor een ongecontroleerde lichtomgeving of projectoren met een lage lichtoutput

Geperforeerd

Voor de installatie van speakers achter het projectiedoek

HD Progressive projectiedoeken zijn beschikbaar in:

- Tensioned Descender Electrol
- Tensioned Elpro Concept
- HomeScreen Deluxe
- FullVision
- Tensioned Elpro Large Electrol
- Tensioned Descender Large Electrol

24

30

50

51

38

36

Projectiedoek kenmerken

Kenmerken	Standard resolutie		Hoge resolutie
	Niet gespannen	Gespannen	
Kleur neutraal	Matwit	Matwit	HD Progressive 1.1
Contrast	High Contrast	High Contrast Cinema Vision	HD Progressive 0.6 HD Progressive 0.9
Reflectief	Datalux	Pearlescent	HD Progressive 1.3
Doorzicht-projectie	Retrotex	Da-TeX®	Dual Vision Ultra Wide Angle



Projecta projectiedoeken kunnen gereinigd worden met Brightsight, zijn brandvertragend en bestendig tegen schimmelaanslag.

Ons advies

Resolutie	Pixels	Aanbevolen projectiedoeken	
XGA	1024 x 768	Glasvezel	Standaard resolutie
HD 720p	1280 x 720		
WXGA	1280 x 800		
SXGA	1280 x 1024	Vinyl (gespannen)	Standaard resolutie
SXGA+	1400 x 1050		
UXGA	1600 x 1200		
HD 1080p	1920 x 1080	Vinyl (gespannen)	Hoge resolutie (aanbevolen)
WUXGA	1920 x 1200		
QXGA (2K)	2048 x 1536	Vinyl (gespannen)	Hoge resolutie noodzakelijk
WQXGA (2K)	2560 x 1600		
QSXGA (2K)	2560 x 2048		
4K	4096 x 2160		

HD PROGRESSIVE



Niet gespannen projectiedoeken voor opzichtprojectie - standaard resolutie

Deze projectiedoeken worden ondersteund en toegepast in niet opgespannen projectieschermen.



Matwit

Matwit is een glasvezel projectiedoek voor niet hoge resolutie projectie dat gebruikt kan worden in een ruimte met gecontroleerd omgevingslicht. Dit projectiedoek behoudt zowel kleurwaardes als zwart en wit beelden. Naadloze formaten kunnen variëren per product.



High Contrast

High Contrast is een glasvezel projectiedoek met een grijs basismateriaal voor een diepere reproductie van zwartwaardes voor de verbetering van contrast. Dit projectiedoek is geschikt voor niet hoge resolutie projectie dat gebruikt kan worden in een ruimte met gemiddeld omgevingslicht. Beschikbaar in iedere breedte met een hoogte tot 300 cm.



Datalux

Datalux is een glasvezel projectiedoek met een reflectieve coating voor projectoren met een lagere licht output. Dankzij deze coating geeft het materiaal een verhoogde helderheid met een verminderde kijkhoek. Dit projectiedoek is geschikt voor niet hoge resolutie projectie dat gebruikt kan worden in een ruimte met ongecontroleerd omgevingslicht. Beschikbaar in iedere breedte met een hoogte tot 240 cm.



Product: Descender Electrol Installateur: De kantoor specialist Locatie: Landgoed Zonneoord (Ede, Nederland)

Gespannen flexibele projectiedoeken voor opzichtprojectie - standaard resolutie

Deze projectiedoeken zijn aan vier zijden opgespannen; zo blijft het doek volkomen strak. Deze projectiedoeken worden gebruikt in projectieschermen waarin het materiaal wordt opgespannen.



Matwit (gespannen)

Gespannen Matwit is een uniform vinyl projectiedoek met een gladder oppervlak dan niet gespannen matwit. Dit projectiedoek heeft een wit oppervlak voor een goed reproductie van kleuren en is geschikt voor ruimtes met gecontroleerd omgevingslicht. Naadloos in iedere breedte met een hoogte tot 488 cm.



HD Progressive 1.1 Perf

HD Progressive 1.1 Perf is een geperforeerd vinyl projectiedoek voor de installatie van speakers achter het projectiedoek. Het witte oppervlak van HD Progressive 1.1 Perf biedt een exacte reproductie van kleuren en is ideaal voor applicaties waar projector output en schermgrootte een hogere gain vereisen. Beschikbaar in iedere breedte met een hoogte tot 240 cm.



Pearlescent

Pearlescent is een vinyl projectiedoek met een reflectieve coating voor projectoren met een lagere licht output. Dankzij deze coating geeft het materiaal een verhoogde helderheid met een verminderde kijkhoek. Dit projectiedoek is een goede keuze voor ruimtes met ongecontroleerd omgevingslicht. Naadloos in iedere breedte met een hoogte tot 488 cm.



Matwit High Gain

Matwit High Gain is een materiaal met een zwarte achterzijde. Het projectiedoek heeft een speciale toplaag voor een verhoogde reflectie. Hierdoor is het bijzonder geschikt voor ruimtes met verhoogd omgevingslicht of een projector met een lage lichtoutput. Deze verhoogde reflectie gaat wel ten koste van de kijkhoek. Dit materiaal heeft een drager op basis van folie.



High Contrast Cinema Vision (HCCV)

High Contrast Cinema Vision is een vinyl projectiedoek met een grijs basismateriaal voor een diepere reproductie van zwartwaardes voor de verbetering van contrast. Dankzij de verhoogde reflectiviteit kan dit materiaal gebruikt worden in een ruimte met gemiddeld omgevingslicht. Ideaal voor video beelden. Naadloos in iedere breedte met een hoogte tot 488 cm.



Matwit Sound

Ideaal voor het bereiken van een realistische geluidswaergave. Speakers kunnen direct achter het doek geïnstalleerd worden. Praktisch geen verlies van geluidskwaliteit en een goede beeldkwaliteit. Het doek beschikt over dezelfde optische kenmerken als het matwit doek met speciaal ontwikkelde perforaties om het geluid ongehinderd door het projectiedoek te laten. Dit materiaal heeft een drager op basis van vinyl.

HD Progressive

projectiedoeken

HD PROGRESSIVE

De chemie achter de HD Progressive projectiedoeken is ontwikkeld om een projectiedoek te creëren zonder microscopische imperfecties waardoor het scherm praktisch verdwijnt. Het resultaat zijn briljant lichte en levendige kleuren en het beste projectiedoek voor HD, 4K en Ultra HD. Kies het HD Progressive projectiedoek die het beste aansluit bij uw ruimte volgens onderstaande schaal.



HD Progressive 0.6



HD Progressive 0.9



HD Progressive 1.1



HD Progressive 1.3



HD Progressive 1.1 Perf

Weinig omgevingslicht

Voor een gecontroleerde lichtomgeving of projectoren met een hogere lichtoutput

Veel omgevingslicht

Voor een ongecontroleerde lichtomgeving of projectoren met een lage lichtoutput

Geperforeerd

Voor de installatie van speakers achter het projectiedoek

Gespannen projectiedoeken voor opzichtprojectie - hoge resolutie



Gain: 0.6
Kijkhoek: 170°

HD Progressive 0.6

Ideaal voor gebruik in combinatie met projectoren met een hoge lichtoutput of applicaties waar projector helderheid en schermgrootte een lage gain vereisen. Het grijze basismateriaal van dit projectiedoek zorgt voor contrast behoudt in een ruimte met omgevingslicht. Bij weinig omgevingslicht in een gecontroleerde omgeving geeft HD Progressive 0.6 een diep contrast voor een verbeterde weergave van het geprojecteerde beeld en wordt meestal gebruikt voor videobeelden. Naadloos in iedere breedte met een hoogte tot 488 cm.



Gain: 1.1
Kijkhoek: 170°

HD Progressive 1.1

Ideaal voor toepassingen waar door de projectoroutput en schermgrootte een hogere gain nodig is. Het witte oppervlak van HD Progressive 1.1 biedt een exacte reproductie van kleuren. Naadloos in iedere breedte met een hoogte tot 488 cm.



Gain: 0.9
Kijkhoek: 170°

HD Progressive 0.9

Ideaal voor gebruik in combinatie met projectoren met een gemiddeld tot hoge lichtoutput. Het lichtgrijze basismateriaal zorgt voor een perfecte balans tussen een kleurechtheid en beeldcontrast. Naadloos in iedere breedte met een hoogte tot 488 cm.



Gain: 1.3
Kijkhoek: 150°

HD Progressive 1.3

Ideaal voor toepassingen waar door de projectoroutput en schermgrootte een hogere gain nodig is. Het meest pure wit in de HD Progressive projectiedoeken biedt een exacte reproductie van kleuren en meer flexibiliteit voor gebruik in ruimtes met meer omgevingslicht. Dit projectiedoek is geschikt voor zowel detail in videobeelden als in tabellen en grafieken in een zakelijke omgeving. Naadloos in iedere breedte met een hoogte tot 488 cm.

Niet gespannen projectiedoeken voor doorzichtprojectie - standaard resolutie

Deze projectiedoeken worden toegepast in niet opgespannen projectieschermen.



Retrotex

Retrotex is een neutral grijs projectiedoek voor doorzichtprojectie. Dit projectiedoek verhoogt het contrast van het geprojecteerde beeld met behoud van de uniformiteit en kleuren. Het Retrotex materiaal is ideaal voor situaties waarbij het omgevingslicht controleerbaar is. Dit materiaal heeft een drager van vinyl.

Gespannen flexibele projectiedoeken voor doorzichtprojectie - standaard resolutie

Deze doorzichtprojectiedoeken zijn aan vier zijden opgespannen; zo blijft het doek volkomen strak. Deze projectiedoeken worden gebruikt in projectieschermen waarin het doek wordt opgespannen.



Da-Tex®

Da-Tex® is een vinyl projectiedoek voor doorzichtprojectie met een grijze basis voor ruimtes met omgevingslicht en een smallere kijkhoek. Het biedt een hoge transmissie en verminderde reflectiviteit voor optimale weergave. Dit materiaal geeft een uitstekende kleurweergave en beeldcontrast. Naadloos in iedere breedte met een hoogte tot 488 cm.

Gespannen flexibele projectiedoeken voor doorzichtprojectie - hoge resolutie

Deze doorzichtprojectiedoeken zijn aan vier zijden opgespannen; zo blijft het doek volkomen strak. Deze projectiedoeken worden gebruikt in projectieschermen waarin het doek wordt opgespannen.



Dual Vision

Dual Vision is een vinyl projectiedoek ideaal voor doorzichtprojectie dat ook gebruikt kan worden voor opzichtprojectie. Dit projectiedoek is geschikt voor projectie onder gecontroleerde lichtcondities. Dankzij de zeer brede kijkhoek en lichtgrijze tint is een scherp beeld zichtbaar zonder kleurverschuiving in de gehele ruimte. Naadloos in iedere breedte met een hoogte tot 488 cm.



Ultra Wide Angle

Ultra Wide Angle is een vinyl projectiedoek voor doorzichtprojectie ontwikkeld voor een exceptioneel brede kijkhoek in ruimtes met gecontroleerd omgevingslicht. Dit projectiedoek is ideaal voor edge blending toepassingen met meerder projectoren of een installaties waarbij een breed scherm gebruikt wordt in combinatie met short throw lenzen. Ultra Wide Angle vermindert drastisch de kans op hot spotting. Naadloos in iedere breedte met een hoogte tot 488 cm.



Easy Install Montage en **Connectiviteit**

Een projectiescherm installeren is nog nooit zo makkelijk geweest als met Easy Install. Bespaar op de installatietijd en kosten met het ongeëvenaarde gemak van Easy Install bij het monteren van het projectiescherm en de aansluiting op de elektriciteit of een accessoire.

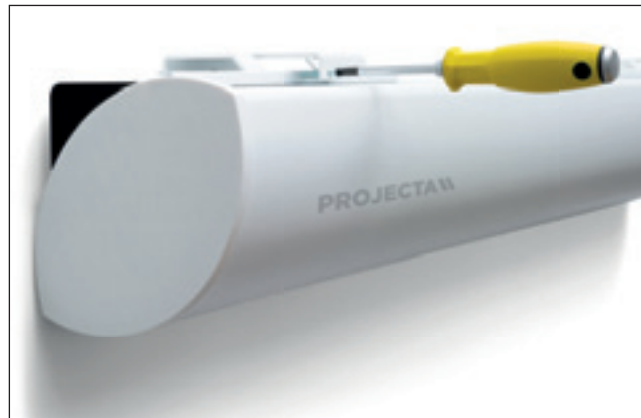

Easy Install **Montage**

Begin met het positioneren van de twee beugels op de wand of het plafond. De beugels kunnen 50 cm vanaf de twee uiteindes van de koker worden geplaatst. Dankzij deze flexibiliteit in de positionering kan de beste en sterkste ondergrond worden gebruikt voor de beugels. Wanneer de beugels zijn bevestigd aan de wand of het plafond kan het projectiescherm makkelijk vast worden geklikt in de beugels. Voor een veilige en snelle installatie wordt het projectiescherm geborgd aan de beugels met een meegeleverde schroef.



Easy Install **Connectiviteit**

De zijkap aan de linkerkant van het projectiescherm kan gemakkelijk worden verwijderd. Achter de zijkap zit een speciale Easy Install stekker die gemakkelijk en veilig kan worden aangesloten aan het meegeleverde elektriciteitsnoer. Dit Plug en Play systeem kan ook worden gebruikt bij het aansluiten van de Easy Install accessoires voor bediening. Met de Easy Install accessoires kan een elektrisch projectiescherm gemakkelijk worden aangesloten aan elke vorm van bediening of gekoppeld worden aan een besturingssysteem.



Easy **Serviceability**

Na inbouw toegang krijgen tot een projectiescherm voor aanpassingen en onderhoud is gemakkelijk gemaakt door Projecta. De motor en het projectiedoek blijven bereikbaar zelfs wanneer het projectiescherm is ingebouwd in het plafond. Het volledige onderpaneel kunt u laten zakken in de service stand terwijl het met staalkabels aan de koker blijft verbonden.

Pre-installatie opties

De Projecta oplossingen voor plafondbinbouw bieden een unieke mogelijkheid om de koker van het projectiescherm vooraf te installeren dankzij de 2-step installatie. Tijdens de constructie van een gebouw of de herinrichting van een ruimte kan de koker van de Projecta Descender serie separaat geïnstalleerd worden van het daadwerkelijke projectiedoek. Hierdoor kan het plafond worden afgewerkt en hoeft niet naderhand weer geopend te worden voor de inbouw van een projectiescherm. Verder wordt schade voorkomen aan het projectiedoek en de motor gedurende de ruwe fase van de bouw. Wanneer de constructie klaar is kan de rest van het projectiescherm, met het onderpaneel, rolstok, projectiedoek en motor worden geïnstalleerd.

Zo werkt het:

Installeer de behuizing in het plafond

Maak ruimte in het plafond voor het scherm volgens de afmetingen in de instructies. Plaats de behuizing in de opening en de randen van de koker zullen de ruwe randen van de opening verbergen. Een voor gemonteerde stroomkabel aan de linkerkant van de koker kan aangesloten worden.

Klik het Projectiedoek Inbouwcomponent aan de koker

Haal het Projectiedoek Inbouwcomponent uit de verpakking wanneer de constructie van de ruimte klaar is. Het Projectiedoek Inbouwcomponent bestaat uit het onderpaneel van het projectiescherm, de motor en het projectiedoek. Dit onderpaneel kan vervolgens worden vastgeklit aan de staalkabels in de behuizing.

Sluit elektriciteit aan

Klik de Projecta Easy Install connector van het Projectiedoek Inbouwcomponent aan de connector van de kabel aan de linkerkant van de behuizing. Deze zelfde connector kan ook worden gebruikt om verschillende accessoires aan te sluiten.

Duw het Projectiedoek Inbouwcomponent in de behuizing

Na het verbinden van het onderpaneel en de elektriciteit kan het Projectiedoek Inbouwcomponent in de behuizing worden geplaatst met behulp van de pennen aan de zijkant. Met twee schroeven wordt het onderpaneel vervolgens vastgezet.

De behuizing en het projectiedoek inbouwcomponent kunnen afzonderlijk worden besteld.



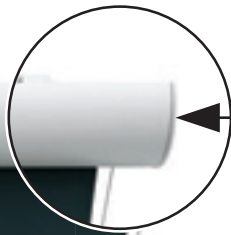

Inkorten van de koker en inkorten en smaller maken van het projectiedoek.

De koker, onderbalk en kunststof onderdelen in een afwijkende RAL kleur spuiten.

Wanneer het scherm perfect moet passen in een specifieke omgeving, dan spuiten wij de koker in iedere gewenste kleur.

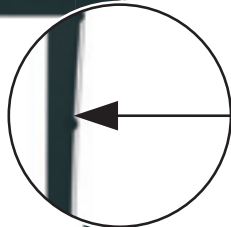

Inkorten of smaller maken van het projectiedoek.

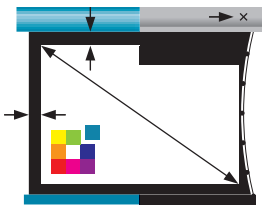

Maatwerk mogelijk voor een perfect passend projectiescherm

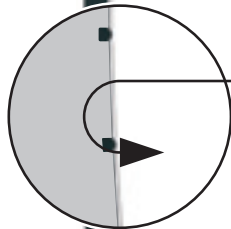

Het doek omgekeerd monteren, zodat de projectiezijde aan de achterzijde komt.

Wanneer het projectiedoek andersom uit de koker moet komen, omdat het voor iets langs moet komen of omdat het tegen een balk moet worden gemonteerd, kunt u kiezen voor deze optie.

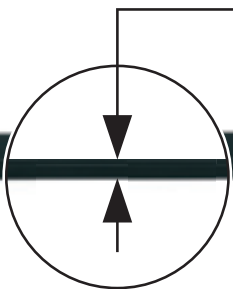

Projectiedoek zonder kader.

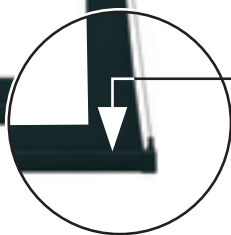

Verlenging van het projectiedoek.

Indien gewenst en technisch mogelijk, plaatst Projecta een langer doek in het scherm.

Toegepast maatwerk: Tensioned Elpro Concept Breedte: 220 cm Bovenkader: 45 cm Aangepaste kokerkleur





Toegepast maatwerk: Tensioned Descender Large Electrol Breedte: 450 cm Bovenkader: 20 cm

Stille Motor

Specificeer de Stille Motor wanneer een extra stille bediening van een elektrisch projectiescherm nodig is.

Beschikbaar voor:

- Tensioned Descender Electrol
 - Descender Electrol
- Tensioned Elpro Concept
 - Elpro Concept

De motor aan de rechterzijde in plaats van links.

Als voor een eenvoudigere aansluiting de motor en aansluitings-unit aan de rechterzijde moeten worden geplaatst, dan wordt het scherm conform aangepast.

Verlenging van het projectiedoek met extra bovenkader.

Als het projectiedoek uitgebreid moet worden en een groter zwart kader nodig is aan onder- of bovenzijde, dan kan het doek aan uw wensen aangepast worden.

Inkorten van het frame en projectiedoek voor frame projectieschermen.

Het frame en het projectiedoek van een vast spanscherm kan aan uw wensen aangepast worden.

Het frame van een frame projectiescherm in een andere RAL-kleur spuiten.

We kunnen het frame van een frame scherm in iedere gewenste kleur spuiten.

Inbouw

projectieschermen



Product: Descender Electrol Installateur: AP Media s.r.o. Locatie: Austria Trend Hotel (Bratislava, Slowakije)



Tensioned
Descender Electrol



Descender Electrol



HD PROGRESSIVE

Tensioned **Descender Electrol**

- Fraaie en degelijke inbouwoplossing met tab-tensioned spansysteem voor een vlak projectiedoek onder alle omstandigheden. Een projectiescherm in het plafond inbouwen was nog nooit zo eenvoudig.
- Easy Serviceability System: na inbouw blijven motor en projectiedoek bereikbaar, zodat afstelling en onderhoud ook achteraf mogelijk blijven. De onderplaat en behuizing blijven met elkaar verbonden.
- Is gemakkelijk in te bouwen in bestaande plafonds zonder systeembouw.
- De koker en het projectiedoek zijn exact op maat te maken en de koker is in iedere gewenste kleur leverbaar voor een optimale integratie in elk interieur.
- Het projectiedoek is extreem vlak en daardoor geschikt voor alle typen data en videoprojectie.



16:10

16:9

2.35:1

4:3

HD Progressive 0.6
Kijkhoek: 170°
Gain: 0,6

Matwit
Kijkhoek: 120°
Gain: 1,0

HD Progressive 0.9
Kijkhoek: 170°
Gain: 0,9

HCCV
Kijkhoek: 100°
Gain: 1,1

HD Progressive 1.1
Kijkhoek: 170°
Gain: 1,1

Pearlescent
Kijkhoek: 80°
Gain: 1,5

HD Progressive 1.3
Kijkhoek: 150°
Gain: 1,3

Da-TeX®
Kijkhoek: 120°
Gain: 1,0

HD Progressive 1.1 Perf
Kijkhoek: 170°
Gain: 1,1

Beschikbare formaten

Minimum breedte: 180 cm |
Maximum breedte: | 340 cm

Andere opties

- RF: Inclusief ingebouwde RF-ontvanger, waardoor het scherm direct te bedienen is met de bijgeleverde afstandsbediening.

Accessoires

- Plug and Play Relaiskast met Potentialvrije Contacten
- Plug and Play RF Afstandsbediening
- Meer op pagina 58



Perfekte integratie in het plafond



Onderbalk van het projectiedoek rolt volledig in de koker



Easy Serviceability

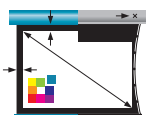

Maatwerk mogelijk voor een perfect passend projectiescherm

GESCHIKT VOOR
ULTRA SHORT THROW
PROJECTIE



Afmetingen en
Artikelnummers op pagina

82

2-Step installation

**Behuizing /
Projectiedoek Inbouwcomponent**

- Bestel de behuizing separaat van het projectiedoek. Installeer de behuizing gedurende de ruwe fase van de constructie en de Projectiedoek Inbouwcomponent gedurende de afwerking en voorkom zo schade aan het projectiescherm.
- De Projectiedoek Inbouwcomponent bevat het onderpaneel van het projectiescherm, de motor en het projectiedoek.
- Dankzij de staalkabels van het Projecta Easy Serviceability System kan de Projectiedoek Inbouwcomponent makkelijk worden bevestigd aan de geïnstalleerde behuizing voor een snelle installatie.
- Bestel eerst de behuizing en kies later de gewenste aspect ratio en projectiedoek voor een optimale flexibiliteit.

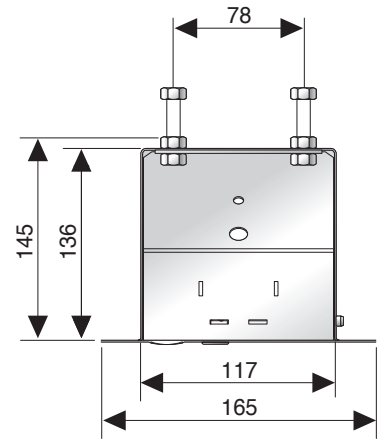

Product: Descender Electrol Installateur: De kantoor specialist Locatie: Landgoed Zonneoord (Ede, Nederland)





16:10

16:9

4:3

1:1



Matwit
Kijkhoek: 120°
Gain: 1,0



High Contrast
Kijkhoek: 100°
Gain: 1,1



Datalux
Kijkhoek: 70°
Gain: 1,5

Descender Electrol

- Fraaie en degelijke inbouwoplossing. Een projectiescherm in het plafond inbouwen was nog nooit zo eenvoudig.
- De onderbalk van het projectiescherm sluit de koker af voor een onopvallende installatie.
- Easy Serviceability Systeem: na inbouw blijven motor en projectiedoek bereikbaar, zodat afstelling en onderhoud ook achteraf mogelijk blijven. De onderplaat en behuizing blijven met elkaar verbonden.
- Is gemakkelijk in te bouwen in bestaande plafonds zonder systeembouw.
- De koker en het projectiedoek zijn exact op maat te maken en de zichtbare delen zijn in iedere gewenste kleur leverbaar voor een optimale integratie in elk interieur.
- De eindafstellingen van het projectiedoek zijn vooraf ingesteld voor een lange levensduur. De Descender Electrol wordt geleverd met een wandschakelaar.
- Reserveer ruimte in het plafond voor de Descender (RF) Electrol met de Pre-Installation Box en voorkom schade aan het projectiescherm.

Beschikbare formaten

Minimum breedte: 180 cm |
Maximum breedte: | 340 cm

Andere opties

- RF: Inclusief ingebouwde RF-ontvanger, waardoor het scherm direct te bedienen is met de bijgeleverde afstandsbediening.
- Zonder kader

Accessoires

- Plug and Play Relaiskast met Potentiaalvrije Contacten
- Plug and Play RF Afstandsbediening
- Meer op pagina 58

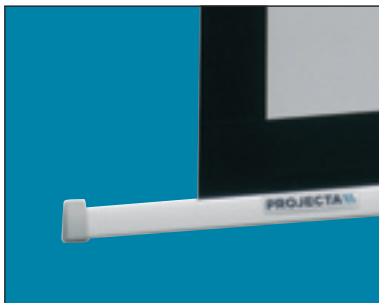

De driehoekige onderbalk rolt volledig in de koker



Perfect integration into the ceiling



Easy Serviceability

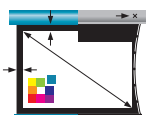

Maatwerk mogelijk voor een perfect passend projectiescherm

NIET GESCHIKT VOOR
ULTRA SHORT THROW
PROJECTIE



Afmetingen en
Artikelnummers op pagina

86

2-Step installation

Behuizing / Projectiedoek Inbouwcomponent

- Bestel de behuizing separaat van het projectiedoek. Installeer de behuizing gedurende de ruwe fase van de constructie en de Projectiedoek Inbouwcomponent gedurende de afwerking en voorkom zo schade aan het projectiescherm.
- De Projectiedoek Inbouwcomponent bevat het onderpaneel van het projectiescherm, de motor en het projectiedoek.
- Dankzij de staakabels van het Projecta Easy Serviceability System kan de Projectiedoek Inbouwcomponent makkelijk worden bevestigd aan de geïnstalleerde behuizing voor een snelle installatie.
- Bestel eerst de behuizing en kies later de gewenste aspect ratio en projectiedoek voor een optimale flexibiliteit.

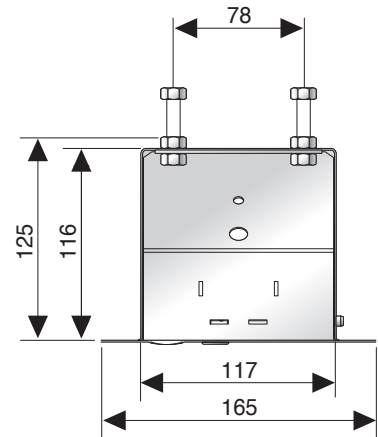

Pre-Installation Box

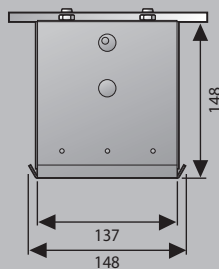

- Installeer de Pre-Installation Box in een vast plafond om ruimte te reserveren voor de Descender Electrol.
- Voorkom schade aan de zichtbare delen van het projectiescherm voor plafondbouw. Installeer de Pre-Installation Box tijdens de ruwe fase van het project en plaats het projectiescherm zelf pas tijdens de afwerking.
- De Pre-Installation Box kan geïnstalleerd worden met behulp van de flexibel te plaatsen montagepunten aan de bovenzijde of aan de zijkant.
- Wanneer de Descender Electrol is geïnstalleerd zal de afwerkrand de Pre-Installation Box geheel verbergen.

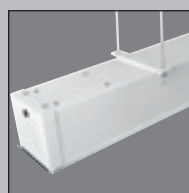

Gemakkelijke installatie tijdens de ruwe fase van de installatie

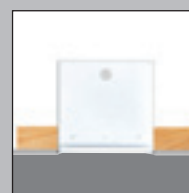

De randen zijn na installatie volledig onzichtbaar



Installeer het projectiescherm later

Afmetingen en Artikelnummers op pagina **82**

Wand- en plafondschermen



© Fred Pieau

Product: Tensioned Elpro Concept Installateur: Videlio Rennes Locatie: b<>com l'Espace Conférences (Rennes, Frankrijk)



Tensioned
Elpro Concept



Elpro Concept



Compact **Electrol**



Dynamic **Electrol**



Tensioned Elpro Concept

- Stijlvol ontworpen elektrisch projectiescherm voor wand of plafondmontage met tab-tensioned spansysteem voor een vlak projectiedoek onder alle omstandigheden. Wanneer de koker niet in het plafond kan worden geïnstalleerd, kies dan een projectiescherm dat gezien mag worden.
- Een beperkte garantie van vijf jaar op het gehele Concept assortiment die overeenkomt met de hoge kwaliteit van het product.
- Smooth Roll Technology: een gepatenteerde technologie die zorgt voor een perfect vlak projectiedoek.
- Eenvoudige montage direct aan wand of plafond dankzij het Easy Install systeem.
- Met de Easy Install Plug and Play mogelijkheden is het scherm snel en eenvoudig aan te sluiten. De vele Easy Install accessoires zijn net zo handig en snel toe te passen.
- De koker en het projectiedoek zijn exact op maat te maken; de koker is in iedere gewenste kleur leverbaar voor een optimale integratie in elk interieur.
- De eindafstellingen van het projectiedoek zijn vooraf ingesteld voor een lange levensduur. De Tensioned Elpro Concept wordt geleverd met een wandschakelaar.
- Nieuwe klantvriendelijke verpakking voor een snelle installatie.
- De snelle motor is gemonteerd in rubberen dempers voor een stille werking.



Bladvormig kokerontwerp



Smooth Roll Technology

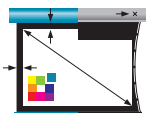

Maatwerk mogelijk voor een perfect passend projectiescherm



16:10

16:9

2.35:1

4:3



HD Progressive 0.6
Kijkhoek: 170°
Gain: 0,6



Matwit
Kijkhoek: 120°
Gain: 1,0



HD Progressive 0.9
Kijkhoek: 170°
Gain: 0,9



HCCV
Kijkhoek: 100°
Gain: 1,1



HD Progressive 1.1
Kijkhoek: 170°
Gain: 1,1



Pearlescent
Kijkhoek: 80°
Gain: 1,5



HD Progressive 1.3
Kijkhoek: 150°
Gain: 1,3



Da-Tex®
Kijkhoek: 120°
Gain: 1,0



HD Progressive 1.1 Perf
Kijkhoek: 170°
Gain: 1,1

Beschikbare formaten

Minimum breedte: 180 cm |
Maximum breedte: | 380 cm

Andere opties

- RF: Inclusief ingebouwde RF-ontvanger, waardoor het scherm direct te bedienen is met de bijgeleverde afstandsbediening.

Accessoires

- Plug and Play Relaiskast met Potentiaalvrije Contacten
- Plug and Play RF Afstandsbediening
- Meer op pagina 58

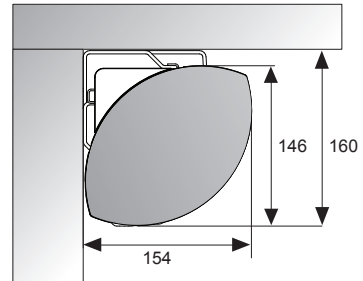

GESCHIKT VOOR
ULTRA SHORT THROW
PROJECTIE



Afmetingen en
Artikelnummers op pagina

88



16:10

16:9

4:3

1:1

Matwit
Kijkhoek: 120°
Gain: 1,0

High Contrast
Kijkhoek: 100°
Gain: 1,1

Datalux
Kijkhoek: 70°
Gain: 1,5

Elpro Concept

- Stijlvol ontworpen elektrisch projectiescherm voor wand of plafondmontage. Wanneer de koker niet in het plafond kan worden geïnstalleerd, kies dan een projectiescherm dat gezien mag worden.
- Een beperkte garantie van vijf jaar op het gehele Concept assortiment die overeenkomt met de hoge kwaliteit van het product.
- Eenvoudige montage direct aan wand of plafond dankzij het Easy Install systeem.
- Met de Easy Install Plug and Play mogelijkheden is het scherm snel en eenvoudig aan te sluiten. De vele Easy Install accessoires zijn net zo handig en snel toe te passen.
- De koker en het projectiedoek zijn exact op maat te maken; de koker is in iedere gewenste kleur leverbaar voor een optimale integratie in elk interieur.
- De eindafstellingen van het projectiedoek zijn vooraf ingesteld voor een lange levensduur. De Elpro Concept wordt geleverd met een wandschakelaar.
- Nieuwe klantvriendelijke verpakking voor een snelle installatie.
- De snelle motor is gemonteerd in rubberen dempers voor een stille werking.

Beschikbare formaten

Minimum breedte: 180 cm |
Maximum breedte: | 400 cm

Andere opties

- RF: Inclusief ingebouwde RF-ontvanger, waardoor het scherm direct te bedienen is met de bijgeleverde afstandsbediening.
- Extra hoog bovenkader
- Zonder kader

Accessoires

- Plug and Play Relaiskast met Potentiaalvrije Contacten
- Plug and Play RF Afstandsbediening
- Meer op pagina 58



Bladvormig kokerontwerp



Easy connectivity

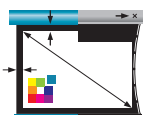
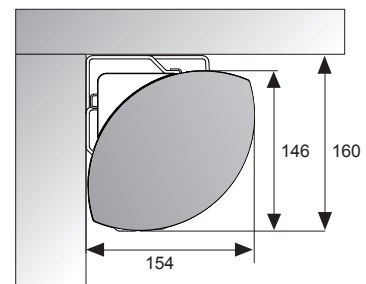

Maatwerk
mogelijk voor
een perfect passend
projectiescherm

NIET GESCHIKT VOOR
ULTRA SHORT THROW
PROJECTIE



Afmetingen en
Artikelnummers op pagina

90



16:10

16:9

4:3

1:1

Matwit
Kijkhoek: 120°
Gain: 1,0

High Contrast
Kijkhoek: 100°
Gain: 1,1

Datalux
Kijkhoek: 70°
Gain: 1,5

Compact **Electrol**

- Elektrisch projectiescherm van hoge kwaliteit, leverbaar in alle gangbare beeldverhoudingen en doeksoorten.
- Eenvoudige montage direct aan wand of plafond dankzij het Easy Install systeem.
- Met de Easy Install Plug and Play mogelijkheden is het scherm snel en eenvoudig aan te sluiten. De vele Easy Install accessoires zijn handig en snel toe te passen.
- De koker en het projectiedoek zijn exact op maat te maken; de koker en onderbalk zijn in iedere gewenste kleur leverbaar voor een optimale integratie in elk interieur.
- De eindafstellingen van het projectiedoek zijn vooraf ingesteld voor een lange levensduur. De Compact Electrol wordt geleverd met een wandschakelaar.

Beschikbare formaten

Minimum breedte: 160 cm |
Maximum breedte: | 300 cm

Andere opties

- RF: Inclusief ingebouwde RF-ontvanger, waardoor het scherm direct te bedienen is met de bijgeleverde afstandsbediening.
- Extra hoog bovenkader
- Zonder kader

Accessoires

- Plug and Play Relaiskast met Potentiaalvrije Contacten
- Plug and Play RF Afstandsbediening
- Meer op pagina 58



Easy Install met kunststof montage beugels



Plug and Play accessoires

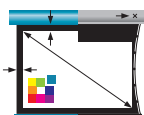
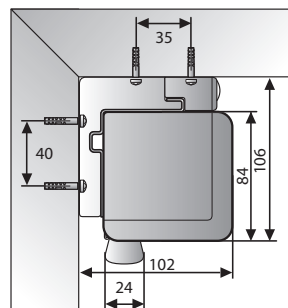

Maatwerk
mogelijk voor
een perfect passend
projectiescherm

NIET GESCHIKT VOOR
ULTRA SHORT THROW
PROJECTIE



Afmetingen en
Artikelnummers op pagina

92



16:10

16:9

4:3

1:1



Matwit
Kijkhoek: 120°
Gain: 1,0



High Contrast
Kijkhoek: 100°
Gain: 1,1



Datalux
Kijkhoek: 70°
Gain: 1,5



Retrotex
Kijkhoek: 60°
Gain: 0,5

Dynamic **Electrol**

- Elektrisch projectiescherm van hoge kwaliteit met een design uitstraling dankzij de aluminium behuizing en grijze eindkappen.
- Eenvoudige montage aan wand of plafond dankzij de flexibel te plaatsen beugels.
- De koker en het projectiedoek zijn exact op maat te maken.
- De eindafstellingen van het projectiedoek zijn vooraf ingesteld voor een lange levensduur. De Dynamic Electrol wordt geleverd met een wandschakelaar.
- De beeldverhoudingen Video (4:3), HDTV (16:9) en Wide (16:10) hebben een zwart kader van 5 cm rondom. Het vierkante formaat (1:1) heeft geen kaders.
- Op aanvraag leverbaar met een ingebouwde RF-ontvanger, waardoor het scherm direct te bedienen is met de bijgeleverde afstandsbediening.

Beschikbare formaten

Minimum breedte: 180 cm |
Maximum breedte: | 300 cm

Accessoires

- Plug and Play Relaiskast met Potentiaalvrije Contacten
- Plug and Play RF Afstandsbediening
- Meer op pagina 58



Aluminium behuizing

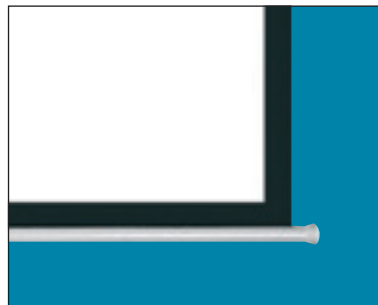

Ronde onderbalk

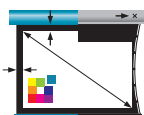
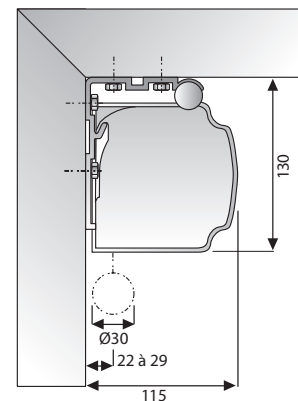

Maatwerk mogelijk voor een perfect passend projectiescherm

NIET GESCHIKT VOOR
ULTRA SHORT THROW
PROJECTIE



Afmetingen en
Artikelnummers op pagina

93

Schermen voor grotere toepassingen



Product: Elpro Large Electrol Installateur: Lagotronics BV Locatie: Scelta Institute (Venlo, Nederland)



36

Tensioned
Descender Large Electrol



37

Descender Large Electrol



38

Tensioned
Elpro Large Electrol



39

Elpro Large Electrol



40

Master Electrol



HD PROGRESSIVE



16:10

16:9

4:3

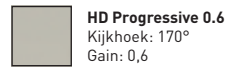

HD Progressive 0.6
Kijkhoek: 170°
Gain: 0,6



Matwit
Kijkhoek: 120°
Gain: 1,0

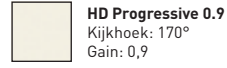

HD Progressive 0.9
Kijkhoek: 170°
Gain: 0,9



Pearlescent
Kijkhoek: 80°
Gain: 1,5

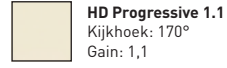

HD Progressive 1.1
Kijkhoek: 170°
Gain: 1,1



Da-Tex®
Kijkhoek: 120°
Gain: 1,0



HD Progressive 1.3
Kijkhoek: 150°
Gain: 1,3

Tensioned Descender Large Electrol

- Projectiescherm voor plafondbouw voor gemiddeld tot grote toepassingen met een tab-tensioned projectiedoek voor een perfect vlak zichtvlak. Leverbaar in breedtes van 3,5 tot 4,5 meter.
- Easy Serviceability System: na inbouw blijven motor en projectiedoek bereikbaar, zodat afstelling en onderhoud ook achteraf mogelijk blijven.
- Is gemakkelijk in te bouwen in bestaande plafonds zonder systeembouw.
- De koker en het projectiedoek zijn exact op maat te maken en de koker is in iedere gewenste kleur leverbaar voor een optimale integratie in elk interieur.
- De motor is voorzien van een remsysteem ter voorkoming van onbedoeld uitrollen en een thermische beveiliging.
- Het projectiedoek is extreem vlak en daardoor geschikt voor alle typen data- en videoprojectie.

Beschikbare formaten

Minimum breedte: 350 cm |
Maximum breedte: | 450 cm

Accessoires

- Plug and Play Relaiskast met Potentiaalvrije Contacten
- Plug and Play RF Afstandsbediening
- Meer op pagina 58

2-step installation

- Bestel de behuizing separaat van het projectiedoek. Installeer de behuizing gedurende de ruwe fase van de constructie en de Projectiedoek Inbouwcomponent gedurende de afwerking en voorkom zo schade aan het projectiescherm.
- De Projectiedoek Inbouwcomponent bevat het onderpaneel van het projectiescherm, de motor en het projectiedoek.
- Bestel eerst de behuizing en kies later de gewenste aspect ratio en projectiedoek voor een optimale flexibiliteit.

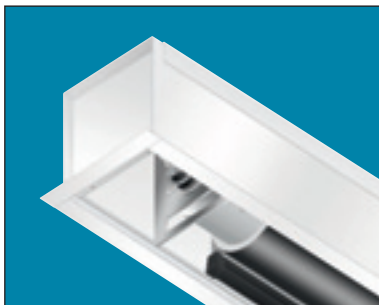

Easy Serviceability System



Perfect integratie in het plafond

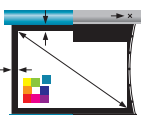
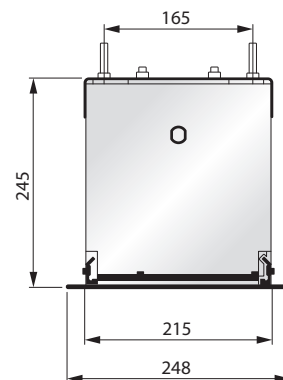

Maatwerk
mogelijk voor
een perfect passend
projectiescherm



Afmetingen en
Artikelnummers op pagina

93



Matwit
Kijkhoek: 120°
Gain: 1,0

Descender Large Electrol

- Projectiescherm voor plafondbouw voor gemiddeld tot grote toepassingen. Leverbaar in breedtes van 3,5 tot 5 meter.
- De onderbalk van het projectiescherm sluit de koker af voor een onopvallende installatie.
- Easy Serviceability System: na inbouw blijven motor en projectiedoek bereikbaar, zodat afstelling en onderhoud ook achteraf mogelijk blijven.
- Is gemakkelijk in te bouwen in bestaande plafonds zonder systeembouw.
- De koker en het projectiedoek zijn exact op maat te maken en de koker is in iedere gewenste kleur leverbaar voor een optimale integratie in elk interieur.
- De motor is voorzien van een remsysteem ter voorkoming van onbedoeld uitrollen en een thermische beveiliging.

Beschikbare formaten

Minimum breedte: 350 cm |
Maximum breedte: | 500 cm

Andere opties

- Zonder kader

Accessoires

- Plug and Play Relaiskast met Potentiaalvrije Contacten
- Plug and Play RF Afstandsbediening
- Meer op pagina 58

2-step installation

- Bestel de behuizing separaat van het projectiedoek. Installeer de behuizing gedurende de ruwe fase van de constructie en de Projectiedoek Inbouwcomponent gedurende de afwerking en voorkom zo schade aan het projectiescherm.
- De Projectiedoek Inbouwcomponent bevat het onderpaneel van het projectiescherm, de motor en het projectiedoek.
- Bestel eerst de behuizing en kies later de gewenste aspect ratio en projectiedoek voor een optimale flexibiliteit.

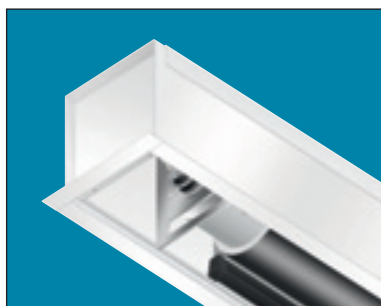

Easy Serviceability System



Perfect integratie in het plafond

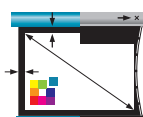
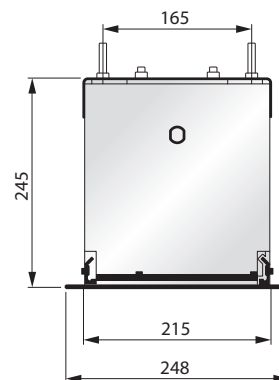

Maatwerk mogelijk voor een perfect passend projectiescherm



Afmetingen en Artikelnummers op pagina

94



HD PROGRESSIVE

Tensioned Elpro Large Electrol

- Projectiescherm voor gemiddeld tot grote toepassingen met een tab-tensioned projectiedoek voor een perfect vlak zichtvlak. Leverbaar in breedtes van 4 tot 4,5 meter.
- Standaard met flexibele montage beugels die variabel gepositioneerd kunnen worden vanaf één meter van beide eindkappen voor een eenvoudige positionering.
- Voor optimale connectiviteit is de Tensioned Elpro Large Electrol aanstuurbaar met Easy Install accessoires.
- Easy Serviceability System: na inbouw blijft de motor bereikbaar, zodat afstelling en onderhoud ook achteraf mogelijk blijven.
- Stevige, stalen behuizing met een snelle, geruisarme motor.
- De motor is voorzien van een remsysteem ter voorkoming van onbedoeld uitrollen en een thermische beveiliging.
- De koker het projectiedoek zijn exact op maat te maken en de koker is in iedere gewenste kleur leverbaar voor een optimale integratie in elk interieur.



16:10

16:9

4:3



HD Progressive 0.6
Kijkhoek: 170°
Gain: 0,6



Matwit
Kijkhoek: 120°
Gain: 1,0



HD Progressive 0.9
Kijkhoek: 170°
Gain: 0,9



Pearlescent
Kijkhoek: 80°
Gain: 1,5



HD Progressive 1.1
Kijkhoek: 170°
Gain: 1,1



Da-Tex®
Kijkhoek: 120°
Gain: 1,0



HD Progressive 1.3
Kijkhoek: 150°
Gain: 1,3

Beschikbare formaten

Minimum breedte: 400 cm |
Maximum breedte: | 450 cm

Accessoires

- Plug and Play Relaiskast met Potentiaalvrije Contacten
- Plug and Play RF Afstandsbediening
- Meer op pagina 58

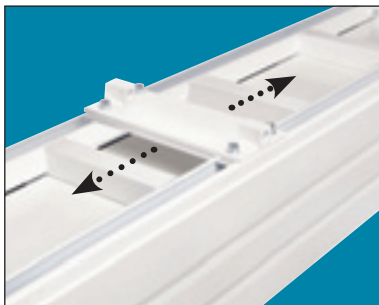

Easy Install



Easy Serviceability

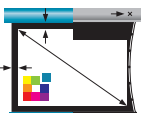
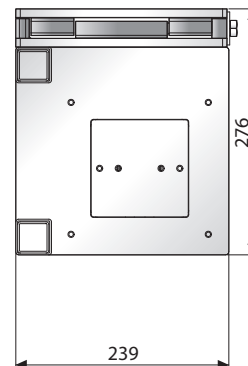

Maatwerk
mogelijk voor
een perfect passend
projectiescherm





Matwit
Kijkhoek: 120°
Gain: 1,0

Elpro Large Electrol

- Projectiescherm voor gemiddeld tot grote toepassingen. Leverbaar van 4 tot 5 meter breed met een maximum hoogte van 6 meter.
- Handige, variabele ophanging binnen 1 meter van beide zijkappen is standaard.
- Voor optimale connectiviteit is de Elpro Large Electrol aanstuurbaar met Easy Install accessoires.
- Easy Serviceability System: na inbouw blijft de motor bereikbaar, zodat afstelling en onderhoud ook achteraf mogelijk blijven.
- Stevige, stalen behuizing met een snelle, geruisarme motor.
- De motor is voorzien van een remsysteem ter voorkoming van onbedoeld uitrollen en een thermische beveiliging.
- De koker en het projectiedoek zijn exact op maat te maken; de koker en onderbalk zijn in iedere gewenste kleur leverbaar voor een optimale integratie in elk interieur.

Beschikbare formaten

Minimum breedte: 400 cm |
Maximum breedte: | 500 cm

Andere opties

- Zonder kader

Accessoires

- Plug and Play Relaiskast met Potentiaalvrije Contacten
- Plug and Play RF Afstandsbediening
- Meer op pagina 58



Easy Install



Easy Serviceability

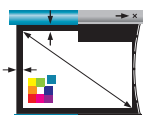
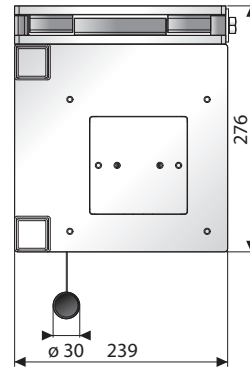

Maatwerk mogelijk voor een perfect passend projectiescherm





16:10

4:3

1:1

Matwit
Kijkhoek: 100°
Gain: 1,0

Retrotex
Kijkhoek: 60°
Gain: 0,5

Master Electrol

- Projectiescherm voor gemiddeld tot grote toepassingen. Leverbaar van 4 tot 5 meter breed met een maximum hoogte van 4 meter.
- Een projectiescherm met een design uitstraling dankzij de ronde aluminium koker.
- De eindafstellingen van het projectiedoek zijn vooraf ingesteld voor een lange levensduur. De Master Electrol wordt geleverd met een wandschakelaar.
- Bevestiging via flexibel te plaatsen beugels aan de wand en/of plafond.
- Naast Matwit projectiedoek ook leverbaar met doorzichtdoek. Bij het projecteren kan de lasnaad in het doorzichtdoek licht zichtbaar zijn.
- De behuizing en het projectiedoek kunnen exact op de juiste maat gemaakt worden.

Beschikbare formaten

Minimum breedte: 400 cm |
Maximum breedte: | 500 cm

Accessoires

- Plug and Play Relaiskast met Potentialvrije Contacten
- Plug and Play RF Afstandsbediening
- Meer op pagina 58



Ronde design aluminium koker



Verstelbare montagebeugels

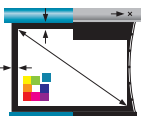
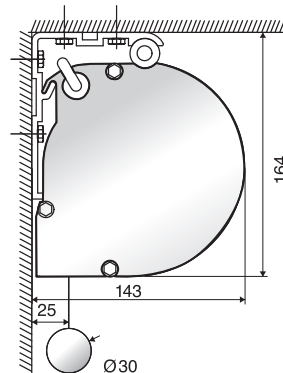

Maatwerk
mogelijk voor
een perfect passend
projectiescherm



Het Matwit projectiedoek in dit projectiescherm heeft een drager op basis van vinyl zonder zwarte achterkant.

Afmetingen en
Artikelnummers op pagina

95



PROJECTA impressions

Dry Erase

projectieschermen



44

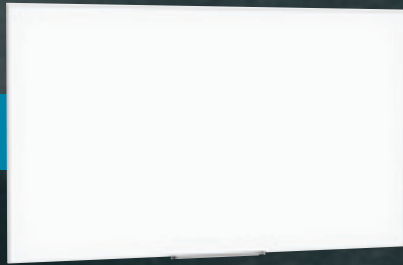

Dry Erase Screen

44



Dry Erase Screen
Panoramic

Dry Erase projectieschermen

De nieuwste Dry Erase projectieschermen bieden een verbeterde duurzaamheid, beeld uniformiteit en rigiditeit voor een superieure interactieve ervaring. De nieuwe serie projectieschermen hebben nu standaard een dun frame en een magnetisch oppervlak. Alle Dry Erase schermen zijn uitwisbaar, zonder hotspot en kunnen gebruikt worden met elke dry erase marker. Dit projectiescherm kan gebruikt worden als een ideale oplossing voor installaties met een ultra short throw projector, als een interactief scherm of als markerboard.



Markerboard mogelijkheid



Ontworpen voor interactieve en ultra short throw projectoren

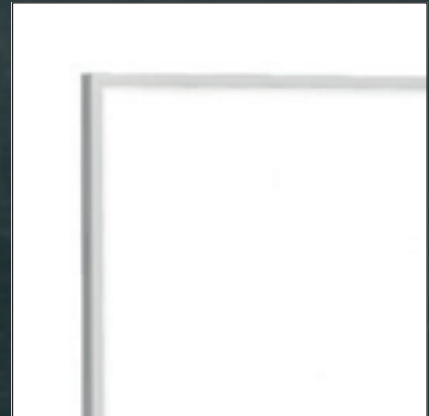

Een dun aluminium frame

- De Projecta Dry Erase Screen is een revolutionair projectiescherm dat gebruikt kan worden als traditioneel projectiescherm maar ook als whiteboard waarop geschreven kan worden. Een uniek projectiescherm met de functionaliteit van een markerboard zonder dat de projectie kwaliteit hierdoor opgeofferd wordt.
- De Dry Erase Screen is ontworpen voor wandmontage en kan geïntegreerd worden in ieder klaslokaal, trainingsruimte of vergaderzaal wanneer zowel een projectiescherm als een whiteboard nodig zijn.
- Dit projectiescherm is vanwege zijn harde oppervlak uitstekend geschikt voor interactieve short throw projectoren.
- Wat dit projectiescherm zo bijzonder maakt, is dat het een projectieoppervlak heeft van professionele kwaliteit waarop geschreven kan worden met dry erase markers.
- Het projectieoppervlak heeft een gain van 2,5 en een kijkhoek van 50 graden en is geschikt voor een professionele installatie. Het projectieoppervlak elimineert praktisch de glans die ontstaat door omgevingslicht en de hotspot die gebruikelijk zijn bij standaard whiteboards.
- De Dry Erase Screen heeft een dun frame van aluminium en wordt geleverd met een handige tray voor het opbergen van de markers, wissers en interactieve tools.
- De meegeleverde muurbeugel heeft een gemakkelijke en snelle installatiemethode waarbij het projectiescherm vlak tegen de wand wordt geïnstalleerd.
- Een dry erase kit wordt meegeleverd met hoogwaardige reinigingsdoekjes en vier dry-erase markers.

Hoogwaardig projectiedoek gecombineerd met whiteboard mogelijkheden

Vaak wordt een standaard whiteboard misbruikt als projectiescherm waardoor een glanzend geprojecteerd beeld ontstaat wat moeilijk te lezen is met een duidelijke hotspot in het midden. De Dry Erase Screen heeft een projectieoppervlak van professionele kwaliteit waarop geschreven kan worden met dry erase markers. Het projectiedoek heeft een gain van 2,5 en een kijkhoek van 50 graden en het projectieoppervlak elimineert praktisch de glans die ontstaat door omgevingslicht en de hotspot die gebruikelijk zijn bij standaard whiteboards.

Gemakkelijke en vlakke installatie

De Dry Erase Screen is ontworpen voor wandmontage. De meegeleverde muurbeugel heeft een gemakkelijke en snelle installatiemethode waarbij het projectiescherm vlak tegen de wand wordt geïnstalleerd. Een handige tray kan geïnstalleerd worden aan de onderzijde voor het opbergen van de markers, reinigingsdoekje en interactieve tools.

Interactiviteit

De Projecta Dry Erase Screen is ontworpen om gebruikt te worden in combinatie met interactieve short throw projectoren. Vanwege zijn harde oppervlak is dit projectiescherm uitstekend geschikt voor de tools die gebruikt worden bij interactieve projectoren.

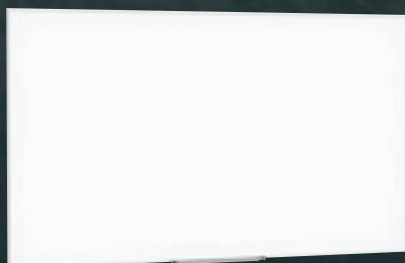

Dry Erase Screen

Superieur projectieoppervlak met magnetisch markerboard functionaliteit.



Dry Erase Screen Panoramic

Een projectiescherm uit drie panelen voor grote oppervlaktes. Het middenpaneel wordt geleverd in een projectieformaat met panelen aan beide zijdes voor schrijfooppervlak.

16:9 16:10

GESCHIKT VOOR **ULTRA SHORT THROW PROJECTIE**

Beschikbare formaten
 Minimum breedte: 146 cm |
 Maximum breedte: 269 cm



Afmetingen en Artikelnummers op pagina **96**

16:9 16:10

GESCHIKT VOOR **ULTRA SHORT THROW PROJECTIE**

Beschikbare formaten
 Minimum breedte: 366 cm |
 Maximum breedte: 488 cm



Afmetingen en Artikelnummers op pagina **96**

Frame

projectieschermen



Product: HomeScreen Deluxe Installateur: Presentation Partner Locatie: Brandweer Leiden (Leiden, Nederland)



48

Parallax 0.8



48

Parallax UST 0.45



50

**HomeScreen
Deluxe**



50

HomeScreen



51

FullVision



ambient light rejection technologie

standaard technologie

**blokkeert
omgevingslicht** voor een helder
en groot beeld

PARALLAX

Parallax is een projectietechnologie met een geavanceerd optisch lenssysteem dat niet al het licht reflecteert, maar het omgevingslicht afwijst. Parallax wordt opgebouwd uit meerdere micro-lagen die zorgen voor het blokkeren van omgevingslicht met behoud van een uitzonderlijk brede kijkhoek. Iedere micro-laag heeft een functie in het creëren van een helder geprojecteerd beeld. De zwarte lagen zorgen voor een boost in contrast en absorberen het omgevingslicht van de zijdes, terwijl een specifiek gevormde laag het licht van boven blokkeert. Er zijn twee doeksoorten die het omgevingslicht blokkeren beschikbaar in een framescherm. Parallax 0.8 is geschikt voor standaard projectieafstanden en Parallax UST 0.45 is ontwikkeld voor ultra short-throw projectie. Beide producten zijn flexibel, worden gerold verstuurd en hebben een spikkel- en glansvrij projectieoppervlak.



Parallax 0.8

Parallax is een omgevingslicht afstotende technologie die werkt met een optisch lensstelsel in microlagen dat licht blokkeert. Met de extreem grote kijkhoek, zonder schitteringen of vlekvorming, is het oppervlak ideaal voor een professionele AV installatie. Daarnaast is het oppervlak flexibel, wordt opgerold vervoerd en is eenvoudig te installeren.

Elke laag van Parallax speelt een rol in het behoud van het beeld dat naar de kijker wordt gereflecteerd in een omgeving met veel licht. Sommige lagen absorberen licht, terwijl een speciale laag, die is gevormd als een microscopische zaagtand, het licht van bovenaf blokkeert. Zo blijven de beelden scherp en contrastrijk, ook in een helder verlichte omgeving.

De projector moet binnen de verticale kijkhoek worden geplaatst om ervoor te zorgen dat het licht niet wordt afgestoten.

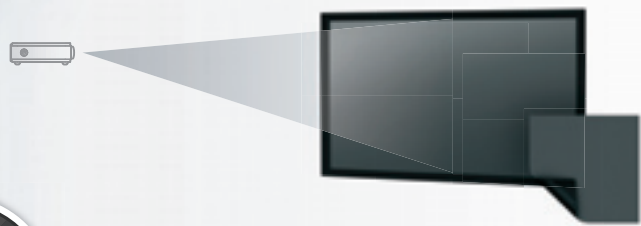

Plaats de projector binnen de verticale kijkhoek

- 16:10
- 16:9
- 2.35:1

Beschikbare formaten

Minimum breedte: 170 cm |
 Maximum breedte: | 347 cm

Gain: 0,8
 Horizontale kijkhoek: 170°
 Verticale kijkhoek: 34°

**NIET GESCHIKT VOOR
 ULTRA SHORT THROW
 PROJECTIE**



Afmetingen en
 Artikelnummers op pagina

97



Parallax UST 0.45

Parallax is een omgevingslicht afstotende technologie die werkt met een optisch lensstelsel in microlagen dat licht blokkeert. Parallax UST 0.45 is uniek want dit oppervlak is speciaal ontwikkeld voor gebruik met een projector met ultrakorte projectieafstand die onder het scherm wordt geplaatst.

Met de extreem grote kijkhoek, zonder schitteringen of vlekvorming, is het oppervlak ideaal in de professionele AV-omgeving. Daarnaast is het oppervlak flexibel, wordt opgerold vervoerd en is eenvoudig te installeren.

Elke laag van Parallax speelt een rol in het behoud van het beeld dat naar de kijker wordt gereflecteerd in een omgeving met veel licht. Sommige lagen absorberen licht, terwijl een speciale laag, die is gevormd als een microscopische zaagtand, het licht van bovenaf blokkeert. Zo blijven de beelden scherp en contrastrijk, ook in een helder verlichte omgeving.

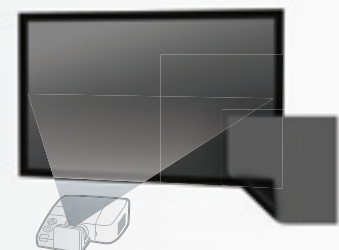

Plaats de projector onder het scherm

- 16:10
- 16:9

Beschikbare formaten

Minimum breedte: 170 cm |
 Maximum breedte: | 265 cm

Gain: 0,45
 Horizontale kijkhoek: 160°
 Verticale kijkhoek: 110°

**GESCHIKT VOOR
 ULTRA SHORT THROW
 PROJECTIE**



Afmetingen en
 Artikelnummers op pagina

97



HD PROGRESSIVE

HomeScreen Deluxe

- Luxe, hoogwaardig spanscherm met een zwart fluwelen frame en met een ruime keuze uit verschillende doeksoorten.
- Het platte aluminium frame van de HomeScreen Deluxe is bekleed met zwart fluweel. Dat voorkomt reflectie en zorgt voor absorptie van het geprojecteerde licht.
- Het frame (8 cm breed en 3 cm diep) heeft een schuin aflopende binnenzijde, wat schaduwvorming in het beeld vermindert.
- Het projectiedoek wordt aan de achterzijde met klittenband aan het frame bevestigd.
- Het frame en projectiedoek kunnen volgens uw wensen op maat gemaakt worden.
- Het projectiedoek is extreem vlak en daardoor geschikt voor alle typen data en videoprojectie.
- Het frame is eenvoudig te monteren met de bijgeleverde ophangbeugels.



Zwart fluwelen afwerking van het frame

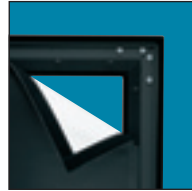

Projectiedoek wordt bevestigd met klittenband

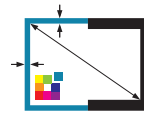

Maatwerk mogelijk voor een perfect passend projectiescherm

16:10

16:9

2.35:1

4:3

HD Progressive 0.6
Kijkhoek: 170°
Gain: 0,6

Matwit
Kijkhoek: 120°
Gain: 1,0

HD Progressive 0.9
Kijkhoek: 170°
Gain: 0,9

HCCV
Kijkhoek: 100°
Gain: 1,1

HD Progressive 1.1
Kijkhoek: 170°
Gain: 1,1

Peartescnt
Kijkhoek: 80°
Gain: 1,5

HD Progressive 1.3
Kijkhoek: 150°
Gain: 1,3

Da-Tex®
Kijkhoek: 120°
Gain: 1,0

HD Progressive 1.1 Perf
Kijkhoek: 170°
Gain: 1,1

Beschikbare formaten

Minimum breedte: 176 cm |
Maximum breedte: | 516 cm

Accessoires

- BrightSight voor het veilig schoonmaken van het projectiedoek

GESCHIKT VOOR
ULTRA SHORT THROW
PROJECTIE



Afmetingen en
Artikelnummers op pagina

97



HomeScreen

- Hoogwaardig spanscherm met een matzwart frame en met een ruime keuze uit verschillende doeksoorten.
- Het aluminium frame van de HomeScreen heeft een matzwarte afwerking.
- Het frame (8 cm breed en 3 cm diep) heeft een schuin aflopende binnenzijde, wat schaduwvorming in het beeld vermindert.
- Het projectiedoek wordt aan de achterzijde met klittenband aan het frame bevestigd.
- Het frame en projectiedoek kunnen volgens uw wensen op maat gemaakt worden.
- Het projectiedoek is extreem vlak en daardoor geschikt voor alle typen data en videoprojectie.
- Het frame is eenvoudig te monteren met de bijgeleverde ophangbeugels.



Matzwarte afwerking van het frame

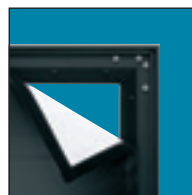

Projectiedoek wordt bevestigd met klittenband

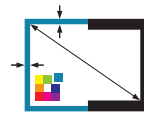

Maatwerk mogelijk voor een perfect passend projectiescherm

16:10

16:9

2.35:1

4:3

Matwit
Kijkhoek: 120°
Gain: 1,0

HCCV
Kijkhoek: 100°
Gain: 1,1

Da-Tex®
Kijkhoek: 120°
Gain: 1,0

Beschikbare formaten

Minimum breedte: 176 cm |
Maximum breedte: | 316 cm

Accessoires

- BrightSight voor het veilig schoonmaken van het projectiedoek

GESCHIKT VOOR
ULTRA SHORT THROW
PROJECTIE







Afmetingen en
Artikelnummers op pagina

98



16:10

16:9

-  **HD Progressive 0.6**
Kijkhoek: 170°
Gain: 0,6
-  **HD Progressive 0.9**
Kijkhoek: 170°
Gain: 0,9
-  **HD Progressive 1.1**
Kijkhoek: 170°
Gain: 1,1
-  **HD Progressive 1.3**
Kijkhoek: 150°
Gain: 1,3
-  **Matwit**
Kijkhoek: 120°
Gain: 1,0

Beschikbare formaten

Minimum breedte: 200 cm |
Maximum breedte: | 600 cm

Accessoires

- BrightSight voor het veilig schoonmaken van het projectiedoek
- Meer op pagina 58

FullVision

- FullVision is een opvallend projectiescherm waarbij het projectiedoek om het frame wordt gevouwen zodat het volledige projectieoppervlak kan worden gebruikt voor projectie zonder kaders.
- Het FullVision-scherm is verkrijgbaar met HD Progressive-projectiedoek Dit is de nieuwste technologie op het gebied van projectiedoeken, ontwikkeld voor 4K en Ultra HD, waardoor u optimaal gebruik kunt maken van de technologie van uw projector.
- Het projectiedoek is rondom het aluminium frame gewikkeld (8 cm breed en 3 cm diep) en wordt aan de achterkant met klittenband vastgezet.
- FullVision is een scherm met een lichtgewicht frame dat met de meegeleverde beugels dicht tegen de wand wordt bevestigd, zodat de installatie nauwelijks opvalt.
- FullVision is eenvoudig te monteren en omvat een innovatief hoekontwerp voor een snelle installatie.
- Het FullVision-scherm is verkrijgbaar in op maat gemaakte afmetingen van maximaal 400 cm hoog en 600 cm breed.
- Alle projectiedoeken zijn binnen de zichtmaat naadloos en uitzonderlijk vlak, waardoor het scherm geschikt is voor de projectie van elk type gegevens of video.
- Vrijstaande en plafondinstallaties zijn optioneel op aanvraag verkrijgbaar. Neem gerust contact met ons op met uw wensen en eisen.



Het projectiedoek wordt om het aluminium frame gevouwen



Onopvallende installatie



Projectiedoek wordt bevestigd met klittenband

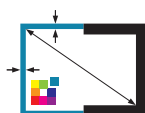

Maatwerk mogelijk voor een perfect passend projectiescherm

GESCHIKT VOOR
ULTRA SHORT THROW
PROJECTIE



Afmetingen en Artikelnummers op pagina

99

Handbediende projectieschermen **voor wand en plafond**



Product: ProScreen Installateur: Auvix Locatie: HP (Moskou, Rusland)

54



Hapro CSR

54



Dynamic CSR

55



ProScreen CSR

55



SlimScreen



Rolt soepel in dankzij CSR



Easy Install met metalen beugels



16:10

16:9

4:3

1:1

Matwit
Kijkhoek: 120°
Gain: 1,0

High Contrast
Kijkhoek: 100°
Gain: 1,1

Datalux
Kijkhoek: 70°
Gain: 1,5

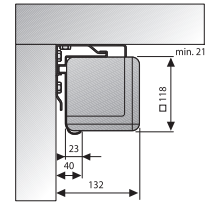

Hapro CSR

- Handbediend projectiescherm van professionele kwaliteit met betrouwbaar Controlled Screen Return, leverbaar in diverse aspect ratio's en doeksoorten.
- Het speciale Controlled Screen Return veermechanisme van de Hapro CSR is zeer sterk. Het projectiedoek loopt eerst snel in waarna het afremt en rustig en gecontroleerd in de koker rolt.
- De Hapro CSR dient volledig te worden uitgerold. Het is niet mogelijk om het scherm tussentijds te blokkeren.
- De koker en het projectiedoek zijn exact op maat te maken; de koker en onderbalk zijn in iedere gewenste kleur leverbaar voor een optimale integratie in elk interieur.
- Eenvoudige montage direct aan wand of plafond dankzij het Easy Install systeem.
- De driehoekige onderbalk rolt volledig in de koker voor een gladde afwerking.

Beschikbare formaten

Minimum breedte: 200 cm |
Maximum breedte: | 340 cm

Andere opties

- Zonder kader

Accessoires

- Trekstang
- BrightSight voor het veilig schoonmaken van het projectiedoek
- Meer op pagina 58

NIET GESCHIKT VOOR
ULTRA SHORT THROW
PROJECTIE



Afmetingen en
Artikelnummers op pagina

100



Aluminium behuizing



Ronde onderbalk



16:10

16:9

4:3

1:1

Matwit
Kijkhoek: 120°
Gain: 1,0

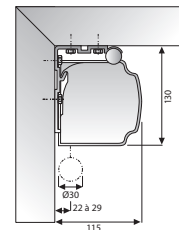

Dynamic CSR

- Handbediend projectiescherm van hoge kwaliteit met aluminium behuizing, grijze eindkappen en Controlled Screen Return.
- Dankzij het Controlled Screen Return veermechanisme rolt het projectiedoek rustig in de koker op een soepele en gecontroleerde wijze.
- De Dynamic CSR dient volledig te worden uitgerold. Het is niet mogelijk om het scherm tussentijds te blokkeren.
- Eenvoudige montage aan wand of plafond dankzij de flexibel te plaatsen beugels.
- De koker en het projectiedoek zijn exact op maat te maken.
- De beeldverhoudingen Video (4:3), HDTV (16:9) en Wide (16:10) hebben een zwart kader van 5 cm rondom. Het vierkante formaat (1:1) heeft geen kaders.

Beschikbare formaten

Minimum breedte: 180 cm |
Maximum breedte: | 240 cm

Accessoires

- Trekstang
- BrightSight voor het veilig schoonmaken van het projectiedoek
- Meer op pagina 58

NIET GESCHIKT VOOR
ULTRA SHORT THROW
PROJECTIE



Afmetingen en
Artikelnummers op pagina

100



Rolt soepel in dankzij CSR



Easy Install met kunststof montage beugels



16:10 16:9 4:3 1:1

- Matwit**
Kijkhoek: 120°
Gain: 1,0
- High Contrast**
Kijkhoek: 100°
Gain: 1,1
- Datalux**
Kijkhoek: 70°
Gain: 1,5

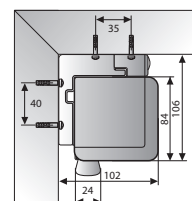

ProScreen CSR

- Handbediend projectiescherm van hoge kwaliteit met betrouwbaar Controlled Screen Return, leverbaar in diverse aspect ratio's en doeksoorten.
- Dankzij het Projecta Controlled Screen Return veermechanisme rolt het projectiedoek rustig in de koker op een soepele en gecontroleerde wijze.
- De ProScreen CSR met het CSR veermechanisme is leverbaar tot 240 cm breed.
- Voor de gewenste afstelling van de hoogte kan het scherm blokkeren bij het afrollen op elke 13 cm.
- Eenvoudige montage direct aan wand of plafond dankzij het Easy Install systeem.
- De koker en het projectiedoek zijn exact op maat te maken; de koker en onderbalk zijn in iedere gewenste kleur leverbaar voor een optimale integratie in elk interieur.

Beschikbare formaten

Minimum breedte: 180 cm |
Maximum breedte: | 280 cm

Andere opties

- Extra hoog bovenkader
- Zonder kader
- Standaard (niet CSR) veermechanisme

NIET GESCHIKT VOOR
ULTRA SHORT THROW
PROJECTIE



Accessoires

- Trekstang
- BrightSight voor het veilig schoonmaken van het projectiedoek
- Meer op pagina 58

Afmetingen en Artikelnummers op pagina **100**

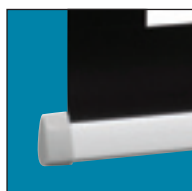

Driehoekige onderbalk



Geïntegreerde ophangbeugels



16:9 4:3 1:1

- Matwit**
Kijkhoek: 120°
Gain: 1,0
- Datalux**
Kijkhoek: 70°
Gain: 1,5

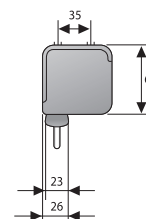

SlimScreen

- Basis handbediend projectiescherm met veermechanisme.
- Uitgevoerd in de meest compacte koker.
- Eenvoudig te monteren aan wand of plafond met behulp van de geïntegreerde ophangbeugels aan beide eindkappen.
- Voor de gewenste afstelling van de hoogte kan het scherm blokkeren bij het afrollen op elke 11 cm. Bij een schermbreedte van 200 cm is de interval 15 cm.

Beschikbare formaten

Minimum breedte: 160 cm |
Maximum breedte: | 240 cm

Andere opties

- Zonder kader

NIET GESCHIKT VOOR
ULTRA SHORT THROW
PROJECTIE



Accessoires

- Trekstang
- BrightSight voor het veilig schoonmaken van het projectiedoek
- Meer op pagina 58

Afmetingen en Artikelnummers op pagina **102**



Picture King®

- Projectiescherm van professionele kwaliteit op statief, met bewezen stabiliteit en duurzaamheid bij intensief, mobiel gebruik.
- Het zeer stabiele statief van de Picture King® bestaat uit vierkante buizen en heeft een eenvoudige voetbediende pootontgrendeling.
- Een speciale transportvergrendeling beschermt het doek tegen beschadiging.
- Zelfsluitende handgreep voor optimale hoogteverstelling en draagcomfort.
- Geïntegreerde OHP beugel voor keystone correctie met een lengte van 40 cm.
- De Picture King® is leverbaar met een zwarte Polyknit Skirting Kit.



Eenvoudige voetbediende pootontgrendeling

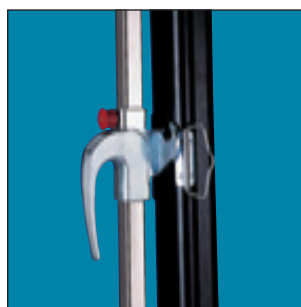

Stevige handgreep met geïntegreerde rem voor hoogte-instelling

16:10

16:9

4:3

1:1

Matwit
Kijkhoek: 120°
Gain: 1,0

Datalux
Kijkhoek: 70°
Gain: 1,5

Beschikbare formaten

Minimum breedte: 152 cm |
Maximum breedte: | 244 cm

Andere opties

- Koker bekleed met tapijt De koker van de Carpeted Picture King® is bekleed met zwart industrieel tapijt voor verhuur. Zwaar robuust stof beschermt de koker tegen deuken en krassen die tijdens het transport kunnen ontstaan.

Accessoires

- Beschermhoes
- BrightSight voor het veilig schoonmaken van het projectiedoek
- Meer op pagina 58





Professional

- Projectiescherm van hoge kwaliteit op een statief.
- De Professional heeft een stabiel statief gemaakt van vierkante buizen.
- Een speciale transportvergrendeling voorkomt beschadiging van het projectiedoek.
- Bedieningsvriendelijke handgreep om hoogte en aspect ratio aan te passen.



Stevige handgreep et geïntegreerde rem voor hoogte-instelling



Stevige koker

4:3 1:1

Matwit
Kijkhoek: 120°
Gain: 1,0

Beschikbare formaten

Minimum breedte: 127 cm |
Maximum breedte: 213 cm

Accessoires

- Beschermhoes
- BrightSight voor het veilig schoonmaken van het projectiedoek
- Meer op pagina 58



Afmetingen en
Artikelnummers op pagina

102



LiteScreen

- Lichtgewicht, draagbaar projectiescherm in video- en HDTV-formaat.
- Flexibele en traploze instelling van de hoogte mogelijk door soepel pneumatisch schaarmechnisme.
- Standaard geleverd met een extra zwart kader aan de onderzijde voor het instellen van de ideale kijkhoogte.
- De LiteScreen staat stabiel dankzij de twee poten die bij het opzetten worden uitgeklat.
- De koker is van aluminium en uitgevoerd in een matzwarte finish.



Beschikbare beeldverhoudingen

16:9 4:3

Matwit High Gain
Kijkhoek: 70°
Gain: 2,2

Beschikbare formaten

Minimum breedte: 122 cm |
Maximum breedte: 203 cm



Afmetingen en
Artikelnummers op pagina

102

Accessoires - bediening



Easy Install
Plug and Play
RF Afstandsbediening

Plug and Play radio frequentie (868,3 MHz) afstandsbediening. Standaard toegerust met een vijfkanals handzender, een plug and play ontvanger en een 5-meter lang zwart apparaatsnoer. Met de vijfkanals handzender kunnen vijf projectieschermen bediend worden met één afstandsbediening. Leverbaar met een Europese, UK of Zwitserse stekker.
10800055 EU
10800066 UK
10800067 CH



Easy Install
Plug and Play
IR Afstandsbediening

Plug and Play Infrarood Afstandsbediening 230 Volt/50 Hz met éénkanaals handzender, een plug and play ontvanger met een geïntegreerd infrarood oog. In de behuizing van de IR-afstandsbediening zijn potentiaalvrije contacten beschikbaar. Hiermee kan een scherm aan een besturings-systeem worden gekoppeld of op een wandschakelaar worden aangesloten. Standaard geleverd met een 5-meter lang, zwart apparaatsnoer. Leverbaar met een Europese, UK of Zwitserse stekker.
10800058 EU
10800072 UK
10800073 CH



Easy Install
RF Wandzender

Deze relaiskast maakt het mogelijk om schermen door middel van potentiaalvrije contacten te koppelen aan besturingsystemen. Hiermee is een projectiescherm makkelijk en snel te integreren in een compleet systeem. De relaiskast wordt aangesloten met vaste spanning.
10800065



Easy Install
Plug and Play Relaiskast
met Potentiaalvrije Contacten

Deze relaiskast maakt het mogelijk om schermen door middel van potentiaalvrije contacten te koppelen aan besturingsystemen. Hiermee is een projectiescherm makkelijk en snel te integreren in een compleet systeem. De relaiskast wordt aangesloten met vaste spanning.
10800068 EU
10800084 UK
10800083 CH



Easy Install
Plug and Play
RS232 met IP Control Kit

Mocht 44 meter nog niet voldoende zijn, dan biedt Projecta de oplossing om het projectiescherm via het Internet Protocol (IP) aan te sturen. Het enige wat u nodig heeft, is een aansluiting op het Internet.
10800085



Sleutelschakelaar

Een sleutelschakelaar biedt uitkomst wanneer u ongewenst gebruik van uw elektrisch projectiescherm wilt voorkomen.
10800009

Leverbaar voor

- Hapro CSR
- Dynamic CSR
- ProScreen CSR
- ProScreen
- SlimScreen

Leverbaar voor

- Tensioned Descender Electrol
- Descender Electrol
- Tensioned Elpro Concept
- Elpro Concept
- Compact Electrol
- Dynamic Electrol
- Tensioned Descender Large Electrol
- Descender Large Electrol
- Tensioned Elpro Large Electrol
- Elpro Large Electrol
- Master Electrol

handbediend



Trekstang

Trekstang Als het projectiescherm met een veermechanisme op meer dan 2,5 meter hoogte is bevestigd, dan is een trekstang een handig hulpmiddel bij het uittrekken van het scherm. De trekstang heeft een lengte van 125 cm.
10800021



Easy Install Draadloze Projectorkoppeling

Projector Interface voor projectoren uitgerust met een 12 Volt DC/85 mA signaal. De zender, die op batterijen werkt, functioneert in combinatie met de Plug and Play Easy Install RF Afstands-bediening (868,3 MHz). De zender wordt geprogrammeerd via de RF ontvanger.
10800056



Easy Install RF Afstandsbediening met Draadloze Projectorkoppeling

Een combinatie van de Easy Install RF Afstandsbediening en de Draadloze Projector Koppeling.
10800057 EU
10800070 UK
10800069 CH



Easy Install Projector Koppeling met Kabel

Plug and Play Projector Interface, 230 Volt; 50 Hz voor videoprojectoren met een 12 V DC/85 mA signaal. Standaard voorzien van een noodbediening op de trigger-behuizing. Standaard geleverd met een 5-meter lang, zwart apparaatsnoer. Leverbaar met een Europese, UK of Zwitserse stekker.
10800059 EU
10800074 UK
10800075 CH



Easy Install Plug and Play RS232 Control Kit

Als uitbreiding op de relaiskast met potentiaalvrije contacten biedt Projecta de mogelijkheid om het projectiescherm via RS232 protocol aan te sturen. Daarmee wordt het nog gemakkelijker om het projectiescherm te integreren in een besturingssysteem. Met een UTP CAT 5 kabel kunt u een afstand van 44 meter overbruggen.
10800080

RF bediening



RF Wandzender

De projectieschermen met een ingebouwde RF (433,92 MHz) bediening kunnen worden uitgebreid met een zender die aan de wand te bevestigen is. De wandzender is direct te gebruiken dankzij de meegeleverde batterij.
10800108



4-kanaals RF Afstandsbediening

Met deze afstandsbediening kunnen tot vier projectieschermen met ingebouwde RF (433,92 MHz) bediening tegelijk bediend worden. De schermen kunnen apart of per groep aangestuurd worden.
10800107

Leverbaar voor

- Tensioned Descender RF Electrol
- Descender RF Electrol
- Tensioned Elpro Concept RF
- Elpro Concept RF
- Compact RF Electrol

Accessoires - montage

Wandbeugel

In bepaalde gevallen is het wenselijk om het projectiescherm van de wand af te monteren. Bijvoorbeeld omdat er een schilderij hangt op de plaats waar het projectiescherm moet komen hangen. Ook kan het nodig zijn om bij overhead projectie het projectiedoek onder een hoek te plaatsen om beeldvervalsing te voorkomen.



75 cm



40 cm



10 cm

Beugel	Wit RAL 9016	Zwart RAL 7021	Aluminium	Leverbaar voor
	Artikelnummer	Artikelnummer	Artikelnummer	
Wandbeugel 75 cm	10800001	10800020		Tensioned Descender Electrol, Descender Electrol, Tensioned Elpro Concept, Elpro Concept, Compact Electrol, Dynamic Electrol, Hapro CSR, Dynamic CSR, ProScreen CSR, ProScreen
Wandbeugel 30 cm	10800041	10800042		
Wandbeugel 10 cm	10800090	10800091		
Wandbeugel Elpro Large Electrol 40 cm	10800008			Tensioned Elpro Large Electrol, Elpro Large Electrol
Wandbeugel Master Electrol 40 cm			10800077	Master Electrol
Wandbeugel SlimScreen 57 cm	10800036	10800040		SlimScreen



Plafondbeugel

Voor de bevestiging van een projectiescherm in een hoge ruimte of onder een verlaagd plafond zijn speciale plafondbeugels verkrijgbaar. De plafondbeugels zijn naar behoefte in te korten.

Beugel	Wit RAL 9016	Zwart RAL 7021	Aluminium	Leverbaar voor
	Artikelnummer	Artikelnummer	Artikelnummer	
Plafondbeugel M8 100 cm	10800004	10800017		Tensioned Descender Electrol, Descender Electrol, Tensioned Descender Large Electrol, Descender Large Electrol, Tensioned Elpro Concept, Elpro Concept, Hapro CSR
Plafondbeugel M6 100 cm	10800002	10800005		Compact Electrol, Dynamic Electrol, Dynamic CSR, ProScreen CSR, ProScreen, SlimScreen
Plafondbeugel Elpro Large Electrol 100 cm	10800094			Tensioned Elpro Large Electrol, Elpro Large Electrol
Plafondbeugel Master Electrol 100 cm			10800078	Master Electrol



Koofbeugel

Beugel om een projectiescherm op eenvoudige wijze in een koof te bevestigen. Met deze beugel worden de ophangpunten verplaatst naar de zijkant van de koker, zodat het projectiescherm ook in een smalle koof makkelijk te monteren is.

Beugel (Aluminium)	Artikelnummer	Leverbaar voor
Koofbeugel	10800089	Tensioned Elpro Concept, Elpro Concept, Compact Electrol, Hapro CSR, ProScreen CSR, ProScreen
Koofbeugel Elpro Large Electrol	10800093	Tensioned Elpro Large Electrol, Elpro Large Electrol



BrightSight

BrightSight is een speciaal mengsel van milde schoonmaakrediënten op basis van alcohol en het eerste schoonmaakmiddel voor projectiedoeken dat zowel effectief als veilig is. Spray een beetje BrightSight op het scherm. Veeg van links naar rechts met een schone doek en het is klaar! Met deze handige BrightSight spray flacon biedt Projecta u een unieke schoonmaakoplossing die de levensduur van uw projectiedoek zal verlengen. Zorg er wel voor dat het materiaal droog is voordat het opgerold en/of opgeslagen wordt.

Type	Artikelnummer
1 × 0,75 l BrightSight	10800998
3 × 0,75 l BrightSight	10800999
12 × 0,75 l BrightSight	10800997

Beschermhoes

Beschermhoes voor statief projectieschermen

Beschermhoes beschermt statiefscherm tegen stof en voorkomt beschadigingen tijdens transport.



Type	Artikelnummer
Schermbreedte 127 - 152 cm	10830043
Schermbreedte 178 cm	10830045
Schermbreedte 213 cm	10830046
Schermbreedte 244 cm	10830047



Meeting Lectern

- Solide lezenaar met een geperforeerd front.
- De Meeting heeft een schuin geplaatst bovenblad met een opstaande rand en een handig onderblad voor benodigdheden.
- Stevig stalen frame is gepoedercoat in donkergrijs (RAL 7021) met bladen in lichtgrijs (RAL 7035) of bladen met beukendecor.
- Voorzien van stelvoeten voor een maximale stabiliteit.
- Gemakkelijk te monteren.

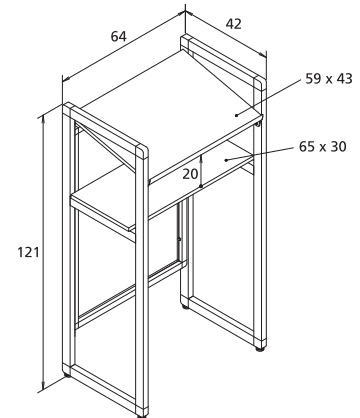

Afmetingen en
Artikelnummers op pagina

103

Classic Lectern

- Mobiele lezenaar met gesloten front.
- De Classic heeft een schuinaflopnd bovenblad met opstaande rand en een handig onderblad voor benodigdheden.
- Leverbaar met wit frame (RAL 9016) met lichtgrijze bladen (RAL 7035) of een donkergrijs frame (RAL 7021) met bladen in beukendecor.
- De stelpoten geven maximale stabiliteit.
- Op het gesloten front kan uw bedrijfslogo geplaatst worden.
- Gemakkelijk te monteren.

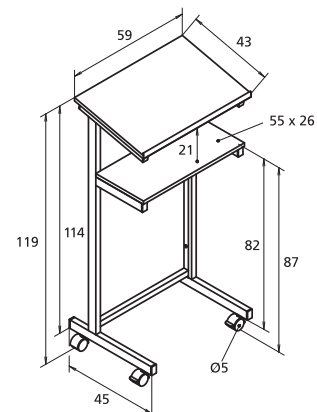

Afmetingen en
Artikelnummers op pagina

103

StandMaster I



- Een mobiele projectortafel van hoge kwaliteit voor professionele presentaties op elke gewenste locatie.
- De StandMaster I is een solide en betrouwbare projectortafel met een slanke vormgeving en een doordachte en eenvoudige bediening.
- Gemakkelijk in hoogte verstelbaar dankzij ingebouwde gasveer.
- De StandMaster I heeft twee inklapbare bladen voor projector en notebook. Het onderblad is ook draaibaar en in hoogte verstelbaar.
- Het stevige stalen frame is gepoedercoat in donkergrijs (RAL 7021) en de bladen zijn lichtgrijs (RAL 7035). De grote, praktische wielen hebben een doorsnee van 12,5 cm.
- Gemakkelijk te monteren.
- Een optionele zwarte Skirting Kit is leverbaar voor de StandMaster.

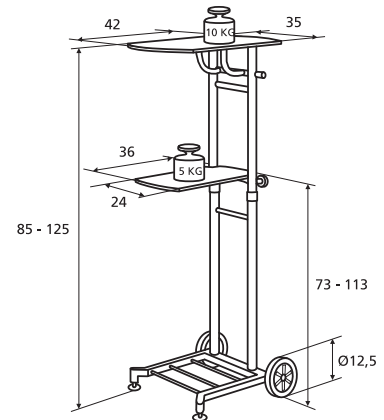

Afmetingen en
Artikelnummers op pagina

103

StandMaster II

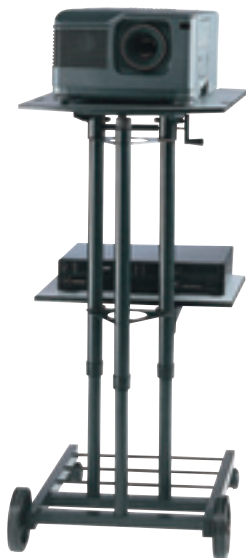

- Solide, draagbare projectortafel geschikt voor de grotere projectoren.
- De StandMaster II is een robuuste, stabiele projectortafel met een doordachte en eenvoudige bediening.
- Traploos in hoogte verstelbaar dankzij een spindelmechanisme.
- Het royale bovenblad is tot 15 graden neigbaar en het grote onderblad kan gedemonteerd en verwijderd worden.
- Optimale wendbaarheid door grote wielen voor en zwenkwielen achter.
- Het stevige stalen frame is gepoedercoat in donkergrijs (RAL 7021) en de bladen zijn lichtgrijs (RAL 7035). De extra grote, praktische wielen hebben een doorsnee van 16,5 cm.
- Gemakkelijk te monteren.
- Een optionele zwarte Skirting Kit is leverbaar voor de StandMaster.

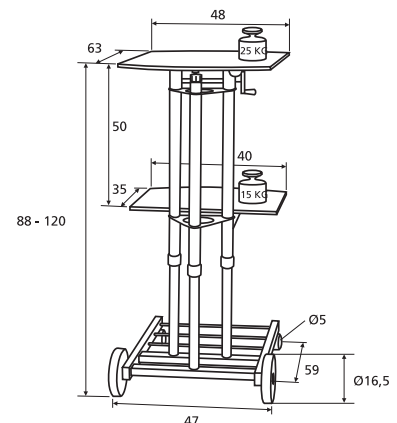

Afmetingen en
Artikelnummers op pagina

103

Gigant

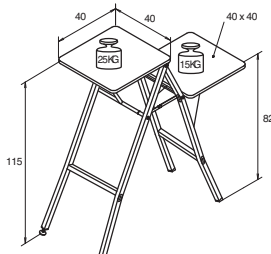

- Stabiele en stevige projectietafel met twee bladen op ongelijke hoogte.
- Voor extra stabiliteit heeft de Gigant twee stelpoten.
- Zowel het boven- als het onderblad is inklapbaar en het bovenblad is bovendien neigbaar.
- Het stevige stalen frame is gepoedercoat in donkergrijs (RAL 7021) en de bladen zijn lichtgrijs (RAL 7035).
- Direct klaar voor gebruik.



Afmetingen en
Artikelnummers op pagina

103

Solo 8000 / 9000



- De Solo 8000 heeft een vast bovenblad, terwijl het bovenblad van de Solo 9000 neigbaar is.
- Het bovenblad heeft rondom een stootrand en extra opstaande railing ter bescherming van de projector.
- De Solo 8000 is in hoogte verstelbaar met sterknoppen; de Solo 9000 is traploos in hoogte verstelbaar.
- Gemakkelijk verplaatsbaar dankzij vier zwenkwielen.
- Het robuuste stalen frame is gepoedercoat in donkergrijs (RAL 7021) en de bladen zijn lichtgrijs (RAL 7035).
- Gemakkelijk te monteren.

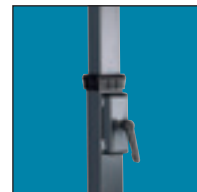

Afmetingen en
Artikelnummers op pagina

103

Universo 1000

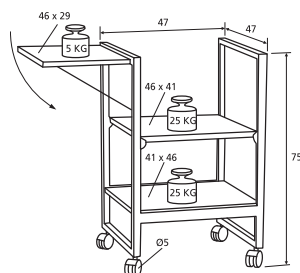

- De meest gangbare overheadprojectortafel met twee flexibele in hoogte verstelbare bladen.
- Geschikt voor alle OHP projectoren.
- Gemakkelijk verplaatsbaar dankzij vier zwenkwielen.
- Het stevige stalen frame is gepoedercoat in wit (RAL 9016) en de bladen zijn lichtgrijs (RAL 7035).
- Gemakkelijk te monteren.

Accessoires

- Middenblad in hoogte verstelbaar
11820004 Lichtgrijs
- Zijblad
11820003 Lichtgrijs

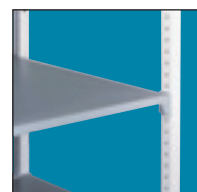

Afmetingen en
Artikelnummers op pagina

103



PROJECTA impressions



Da-Lite

Projectieschermen



FOR YOUR IMAGE™

DA-LITE®

Projectieschermen voor grote ruimtes



68

Arena Electrol



69

Studio Electrol



70

GiantScreen
Electrol

Projectieschermen voor verhuur

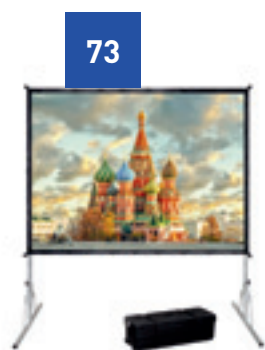

72

Heavy Duty
Fast-Fold® Deluxe

73

Fast-Fold® Deluxe

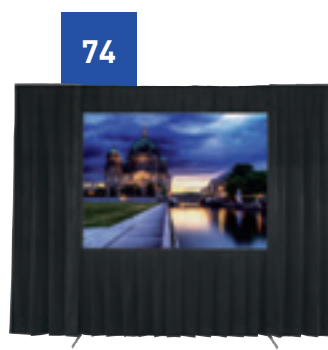

74

Drapery options

Frame projectieschermen



75

Carpeted Floor Screen

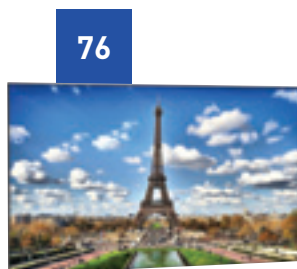

76

UTB Contour



77

Series 200 / 300

Doorzichtprojectieschermen



78

Da-Plex



79

Holo Screen



Matwit
Kijkhoek: 100°
Gain: 1,0

Matwit Sound
Kijkhoek: 100°
Gain: 1,0

Retrotex
Kijkhoek: 60°
Gain: 0,5

Andere

Beschikbare formaten

Minimum breedte: 5 m |
Maximum breedte: | 14 m
Maximum hoogte: 8 m

Andere opties

- Verkrijgbaar met een RF-motor (afstandsbediening) en met een niet-RF-motor (wandschakelaar). Vraag een niet-RF-motor voor verbinding met een AV-bedieningssysteem.



Arena Electrol

Arena Electrol is het perfecte gemotoriseerde projectiescherm voor grote ruimten.

- Robuuste behuizing met een krachtige motor en Polichinelle. Polichinelle is een uniek gemotoriseerd kabel en katrol systeem.
- Het Polichinelle systeem garandeert een strak en horizontaal doek, zelfs bij de grootste afmetingen.
- De behuizing en het projectiedoek kunnen exact op de juiste maat gemaakt worden.
- Leverbaar met Matwit of Matwit Sound projectiedoek.
- De Arena Electrol wordt standaard geleverd met RF afstandsbediening.
- Het scherm wordt bevestigd met montagebeugels aan de boven- of achterzijde van de koker. Afhankelijk van de lengte van de koker wordt het scherm met vier beugels geleverd.
- Naast Matwit projectiedoek ook leverbaar met doorzichtdoek. Bij het projecteren kan de lasnaad in het doorzichtdoek licht zichtbaar zijn.
- De motor is voorzien van een remsysteem ter voorkoming van onbedoeld uitrollen en een thermische beveiliging.

Polichinel Systeem

Bij een standaard projectiescherm zorgt onder andere het gewicht van de onderbalk voor spanning van het projectiedoek. Om de juiste spanning te krijgen, draait het polichinel systeem de gangbare situatie om. Het projectiedoek rolt namelijk op rond de onderbalk die met twee staakabels opgerold wordt. Dit systeem kan zowel in de koker als bij de onderbalk bijgesteld worden, zodat het projectiedoek steeds egaal en strak gespannen is. Het Polichinelle systeem garandeert het meest vlakke projectiedoek voor formaten breder dan 8 meter en is de ideale keus voor auditoria, theaters en andere grote toepassingen.

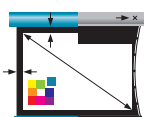

Maatwerk mogelijk voor een perfect passend projectiescherm



Het matwit projectiedoek in dit projectiescherm heeft een drager op basis van vinyl zonder zwarte achterkant.

Afmetingen en
Artikelnummers op pagina

104



Matwit
Kijkhoek: 100°
Gain: 1,0

Matwit Sound
Kijkhoek: 100°
Gain: 1,0

Retrotex
Kijkhoek: 60°
Gain: 0,5



16:10

4:3

Andere

Beschikbare formaten

Minimum breedte: 7 m |

Maximum breedte: | 11 m

Maximum hoogte: 6 m

Studio Electrol

Studio Electrol is ideaal voor grote schermen in bijvoorbeeld auditoria, toneel, arena's en multifunctionele ruimten.

- Robuuste behuizing met krachtige motor.
- De eindafstellingen van het projectiedoek zijn vooraf ingesteld voor een lange levensduur. De Studio Electrol wordt geleverd met een wandschakelaar.
- Bevestiging via vier flexibele montagebeugels aan de boven- of achterzijde van de koker.
- De motor is voorzien van een remsysteem ter voorkoming van onbedoeld uitrollen en een thermische beveiliging.
- De onderzijde van de koker is standaard open. Tegen meerprijs is een gesloten variant leverbaar.
- Naast Matwit projectiedoek ook leverbaar met doorzichtdoek. Bij het projecteren kan de lasnaad in het doorzichtdoek licht zichtbaar zijn.
- De behuizing en het projectiedoek kunnen exact op de juiste maat gemaakt worden.



Aluminium behuizing

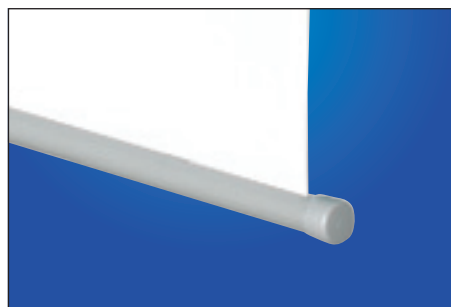

Ronde onderbalk

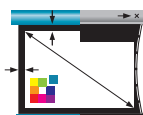

Maatwerk
mogelijk voor
een perfect passend
projectiescherm



Het matwit projectiedoek in dit projectiescherm heeft een drager op basis van vinyl zonder zwarte achterkant.



Afmetingen en
Artikelnummers op pagina

104



Matwit
Kijkhoek: 100°
Gain: 1,0

Matwit Sound
Kijkhoek: 100°
Gain: 1,0

Retrotex
Kijkhoek: 60°
Gain: 0,5



16:10

4:3

Andere

Beschikbare formaten

Minimum breedte: 5 m |

Maximum breedte: | 7 m

Maximum hoogte: 5 m

GiantScreen Electrol

De eerste keuze voor middelgrote tot grote ruimten.

- Robuuste behuizing met krachtige motor.
- De eindafstellingen van het projectiedoek zijn vooraf ingesteld voor een lange levensduur. De GiantScreen Electrol wordt geleverd met een wandschakelaar.
- Bevestiging via drie flexibel te plaatsen beugels aan de wand en/of plafond. De beugels kunnen tot een meter van beide zijanten worden geplaatst.
- De motor is voorzien van een elektrisch remsysteem ter voorkoming van onbedoeld uitrollen en een thermische beveiliging.
- De onderzijde van de koker is standaard open. Tegen meerprijs is een gesloten variant leverbaar.
- Naast Matwit projectiedoek ook leverbaar met doorzichtdoek. Bij het projecteren kan de lasnaad in het doorzichtdoek licht zichtbaar zijn.
- De behuizing en het projectiedoek kunnen exact op de juiste maat gemaakt worden.



Aluminium behuizing



Verstelbare montagebeugels

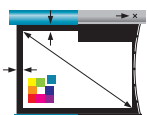

Maatwerk mogelijk voor een perfect passend projectiescherm



Het matwit projectiedoek in dit projectiescherm heeft een drager op basis van vinyl zonder zwarte achterkant.

Afmetingen en Artikelnummers op pagina

104

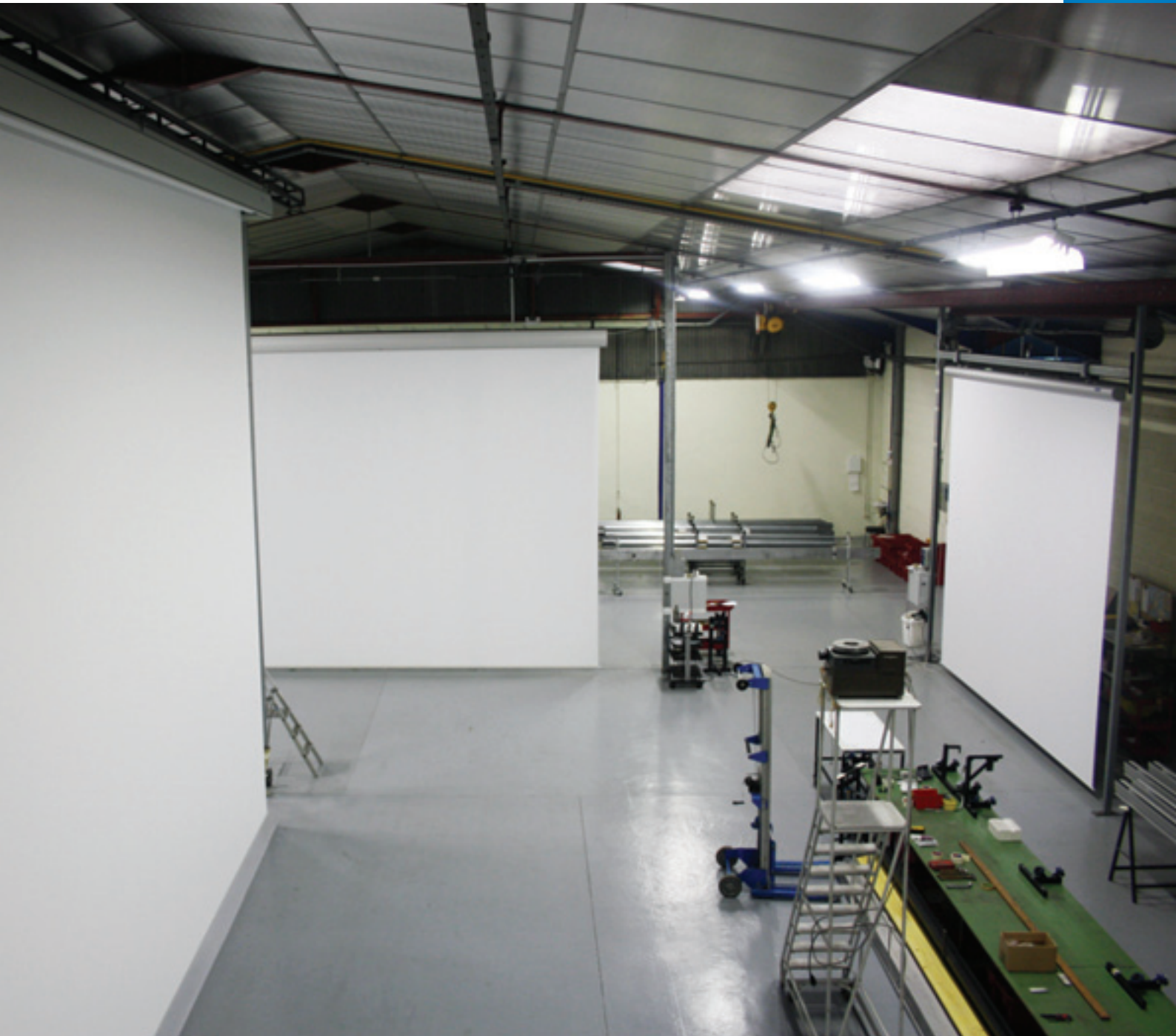

Voor het bouwen van projectieschermen in grote formaten is vakmanschap nodig

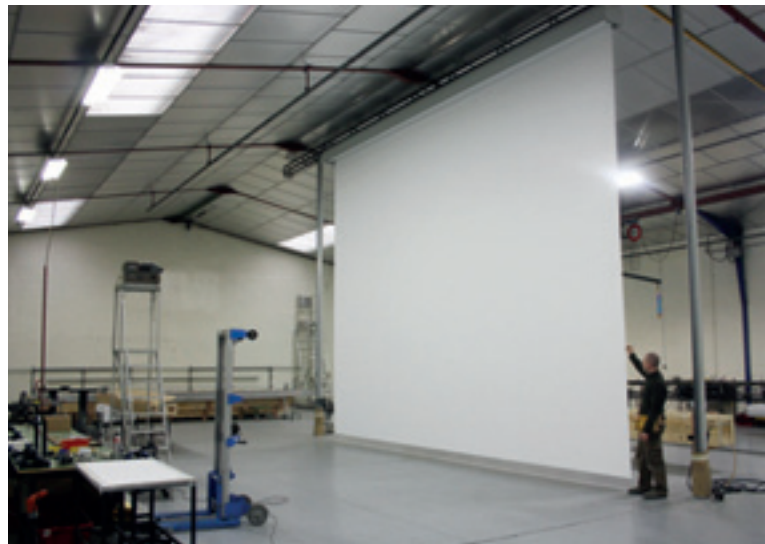



Matwit
Kijkhoek: 120°
Gain: 1,0

Da-Tex®
Kijkhoek: 120°
Gain: 1,0

Dual Vision
Kijkhoek: 130°
Gain: 0,9

Ultra Wide Angle
Kijkhoek: 156°
Gain: 0,65



16:10

16:9

4:3

Beschikbare formaten

Minimum breedte: 437 cm |
Maximum breedte: | 838 cm

Andere opties

- Separate Doeksoorten

Heavy Duty Fast-Fold® Deluxe

Draagbaar en buitengewoon stevig opvouwbaar scherm tot 838 cm breed, voor grootschalige toepassingen. Ideaal voor evenementen.

- De Heavy Duty Fast-Fold® Deluxe bestaat uit een inklapbaar aluminium frame (89 × 32 mm), twee monteerbare poten en een monteervoor projectiedoek dat aan het frame bevestigd wordt met drukknoppen.
- Het frame is gemakkelijk te monteren zonder gebruik van gereedschap.
- Robuuste poten met zijsteunen voor extra stabiliteit.
- De hoogte van het frame is instelbaar op elke gewenste kijkhoogte in stappen van 15 cm.
- Het projectiedoek is naadloos tot een hoogte van 4,8 meter.
- Het Matwit projectiedoek heeft standaard een zwarte achterzijde.
- Extra brede, zwarte afkadering (15 cm) op het projectiedoek.
- De Heavy Duty Fast-Fold® Deluxe wordt geleverd in twee of drie robuuste kunststof transportkoffers op wieltjes.
- Een Drapery Presentation Kit, die gemakkelijk aan het frame bevestigd kan worden, is afzonderlijk leverbaar.
- Het frame en het doek kunnen op maat gemaakt worden. Kaders kunnen op aanvraag ook in het wit geleverd worden.



Snap Latch scharniersysteem



Speedy Cranks, geen gereedschap nodig

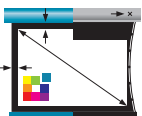

Maatwerk
mogelijk voor
een perfect passend
projectiescherm



Afmetingen en
Artikelnummers op pagina

105



Matwit
Kijkhoek: 120°
Gain: 1,0

Da-Tex®
Kijkhoek: 120°
Gain: 1,0

Dual Vision
Kijkhoek: 130°
Gain: 0,9

Ultra Wide Angle
Kijkhoek: 156°
Gain: 0,65



16:10

16:9

4:3

1:1

Beschikbare formaten

Minimum breedte: 244 cm |
Maximum breedte: | 427 cm

Andere opties

- Separate Doeksoorten

Fast-Fold® Deluxe

Lichtgewicht inklapbaar frame dat in een handomdraai gebruiksklaar is, zonder gereedschap.

- De Fast-Fold® Deluxe bestaat uit een inklapbaar aluminium frame (32 x 32 mm), twee monteerbare poten en een monteersysteem projectiedoek dat aan het frame bevestigd wordt met drukknoppen.
- Alle projectiedoeken zijn naadloos.
- Het Matwit projectiedoek heeft standaard een zwarte achterzijde.
- Het lichtgewicht scharnierend frame is gemakkelijk monteerbaar zonder gebruik van gereedschap.
- De hoogte van het frame is instelbaar op elke gewenste kijkhoogte in stappen van 15 cm.
- De Fast-Fold® Deluxe wordt standaard geleverd in een stevige kunststof transportkoffer op wieltjes.
- Een Drapery Presentation Kit, die gemakkelijk aan het frame bevestigd kan worden, is afzonderlijk leverbaar.
- Geschikt voor zowel doorzicht- als opzichtprojectie met Matwit, Da-Tex®, Dual Vision en Ultra Wide Angle.



Robuuste transportkoffer



Robuuste aluminium 32 mm profielen



Snap Latch scharniersysteem

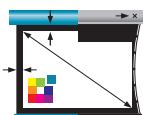

Maatwerk
mogelijk voor
een perfect passend
projectiescherm



Afmetingen en
Artikelnummers op pagina

106



Het Drapery frame kan gemakkelijk aan het Fast-Fold® frame bevestigd worden

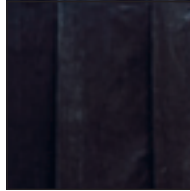

Het Ultra Velour materiaal is brandvertragend

16:10

16:9

4:3

1:1

Beschikbare formaten

Minimum breedte: 213 cm |
Maximum breedte: | 838 cm

Drapery Presentation Kit

Geef uw scherm een professionele uitstraling.

- De zwarte Ultra Velour Drapery Presentation Kit geeft een professionele afwerking van een Heavy Duty Fast-Fold® Deluxe en Fast-Fold® Deluxe.
- U geeft uw presentatiesysteem een mooi uniform uiterlijk met deze complete kit.
- De drapery kan gemakkelijk met drukknoppen bevestigd worden aan het Heavy Duty Fast-Fold® Deluxe en Fast-Fold® Deluxe drapery frame. Het frame is ook in zwart leverbaar.
- De drapery wordt volledig geplooid geleverd, zodat het perfect hangt als het bevestigd is.
- De kit bestaat uit een valance bar, valance drape van 36 cm hoog, wing bar, wing drapes van 81 cm breed, een skirt van 114 cm lang die aan het scherm bevestigd kan worden zonder extra gereedschap en een kunststof reiskoffer op wieltjes.
- In combinatie met de Fast-Fold® Deluxe adviseren wij voor extra stabiliteit een Heavy Duty Leg bij deze Drapery Presentation Kit te gebruiken.
- Het Ultra Velour materiaal is brandvertragend en machinewasbaar.



Afmetingen en
Artikelnummers op pagina

106

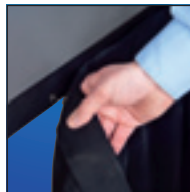

Wordt met drukknoppen bevestigd aan het frame

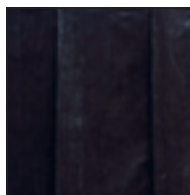

Het Ultra Velour materiaal is brandvertragend

16:10

16:9

4:3

1:1

Beschikbare formaten

Minimum breedte: 213 cm |
Maximum breedte: | 838 cm

Skirt Drapery

Vlamvertragend en machinewasbaar.

- Brandvertragend zwart Ultra Velour drapery wordt met drukknoppen bevestigd aan de Heavy Duty Fast-Fold® Deluxe en Fast-Fold® Deluxe.
- De Skirt Drapery is standaard 114 cm lang.
- De rok kan op maat geleverd worden indien deze langer moet zijn.
- Het Ultra Velour materiaal is brandvertragend en machinewasbaar.



Afmetingen en
Artikelnummers op pagina

107



Matwit
Kijkhoek: 120°
Gain: 1,0

4:3 1:1

Beschikbare formaten

Minimum breedte: 244 cm |
Maximum breedte: | 366 cm

Accessoires

- Floor Stand – 10830363

Carpeted Floor Screen

Een mobiele oplossing, ideaal voor de verhuur en kleinere evenementen.

- De Carpeted Floor Screen staat op een stabiele vloerstandaard. Het is een handige oplossing voor de verhuur.
- De Carpeted Floor Screen voldoet aan de eisen van elke presentatie.
- Het scherm wordt naar boven uit de koker getrokken met verminderde veerspanning, zodat het uittrekken en neerlaten gemakkelijk gaat.
- De koker is bekleed met zwart industrieel tapijt en is bestand tegen deuken en krassen die vaak door transport en gebruik ontstaan.
- De Floor Stand houdt het vloerscherm veilig op zijn plaats en biedt een stevige, stabiele basis. De Floor Stand dient bij de aankoop van een Carpeted Floor Screen apart te worden besteld.



Industrieel tapijt beschermt de koker



Telescopische hoogteverstelling







De Floor Stand houdt de Floor Screen veilig op zijn plaats



Afmetingen en
Artikelnummers op pagina

107



	HD Progressive 0.6 Kijkhoek: 170° Gain: 0,6
	HD Progressive 0.9 Kijkhoek: 170° Gain: 0,9
	HD Progressive 1.1 Kijkhoek: 170° Gain: 1,1
	HD Progressive 1.3 Kijkhoek: 150° Gain: 1,3



16:10

16:9

Beschikbare formaten

Minimum breedte: 203 cm |
Maximum breedte: | 488 cm

HD PROGRESSIVE

UTB Contour

UTB Contour is een scherm met een vast frame en een ultradunne rand, zodat het scherm nauwelijks opvalt.

- De UTB Contour ziet eruit als een groot televisiescherm, maar is twee keer zo groot als de allergrootste flatscreen.
- De UTB Contour heeft de smalste rand (6 mm) van alle frameschermen op de markt.
- Met een diepte van 3.5 cm van de wand, is de UTB een onopvallend vlak projectiescherm.
- De UTB Contour is beschikbaar met de nieuwste technologie op het gebied van projectiedoeken, HD Progressive, ontworpen voor 1080p, 4K en Ultra HD. Zo profiteert u optimaal van de technologie van uw projector.
- De standaard zwarte achterkant zorgt ervoor dat de helderheid van de geprojecteerde beelden behouden blijft en alle afmetingen zijn naadloos.



Smalste rand op de markt



Onopvallende installatie

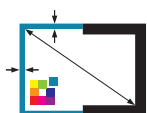

Maatwerk
mogelijk voor
een perfect passend
projectiescherm



Afmetingen en
Artikelnummers op pagina

107



Andere

Beschikbare formaten

Minimum breedte: 12 m |
Maximum breedte: | 40 m

Series 200 / 300

Met koord en oog gespannen scherm tot 40 meter breed bij projectie aan de voorzijde en 12 meter breed bij projectie aan de achterzijde, recht of gebogen.

- De robuuste buisconstructie houdt het doek strak zodat het scherm vrij kan hangen vanaf een trussconstructie; geschikt voor grote evenementen.
- Het scherm kan ook aan de wand hangen of zelfs op poten gemonteerd worden.
- Series 200 en 300 worden altijd standaard op maat gemaakt naar de eisen van het project.
- De gebogen versie kan geleverd worden met iedere krommingsgraad op een enkelvoudige as.
- Geschikt voor alle situaties waar een speciale projectieoplossing nodig is, ook in maatwerkvormen en -afmetingen zoals cirkels, trapezia en driehoeken.
- Het frame kan fraai afgewerkt worden met een zwart fluwelen rand. Het zwart fluweel voorkomt reflectie en zorgt voor absorptie van het geprojecteerde licht.
- Het frame bestaat uit aluminium buizen met voorgespannen spankoorden en S-haken die verborgen liggen in de velours randen. Dit maakt het monteren erg gemakkelijk.
- De Series 200 heeft een buisdiameter van 5,1 cm en is leverbaar tot een breedte van 9 meter.
- De Series 300 heeft een buisdiameter van 7,6 cm en is leverbaar tot een breedte van 40 meter.
- De gebogen versie van de Series 200 of 300 is ideaal voor simulatie- en demonstratietoepassingen.
- Het scherm kan optioneel verpakt worden in robuuste plastic transportkoffers op wieltjes.

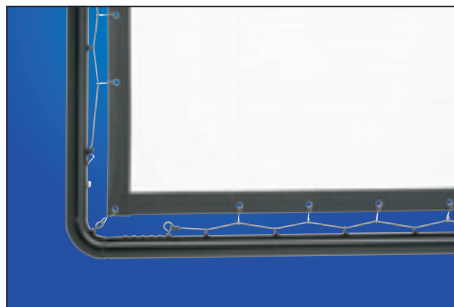

Makkelijke montage dankzij voorgepositioneerde spankoorden en haken

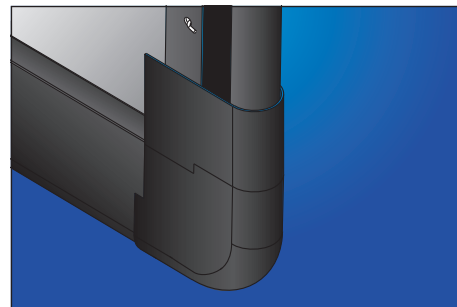

Fluwelen frameafwerking optioneel

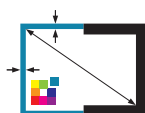

Maatwerk mogelijk voor een perfect passend projectiescherm





DA-100
Kijkhoek: 70°
Gain: 1,0

DA-130
Kijkhoek: 68°
Gain: 1,3

DA-150
Kijkhoek: 64°
Gain: 1,5

DA-180
Kijkhoek: 60°
Gain: 1,8

DA-230
Kijkhoek: 50°
Gain: 2,3



DA-50 WA
Kijkhoek: 120°
Gain: 0,5

DA-75 WA
Kijkhoek: 156°
Gain: 0,75

DA-100 WA
Kijkhoek: 104°
Gain: 1,0

Andere

Beschikbare formaten

Maximum breedte: 762 cm

Maximum hoogte: 277 cm

Da-Plex

Da-Plex is een speciaal onbuigzaam acrylscherm voor doorzichtprojectie.

- Het acrylmateriaal geeft een diffuse reflectie met een hoge resolutie en is bij uitstek geschikt voor permanente opstellingen.
- De dunne toplaag zit vast op de acryl ondergrond en kan niet loskomen zoals bij een gelaagde folie of een scherm met een vinyl toplaag.
- Da-Plex is breukbestendig, lichtgewicht, heeft uitstekende optische kwaliteiten, is gebruiksvriendelijk en heeft een superieure beeldtransmissie.
- Da-Plex is verkrijgbaar in op maat gemaakte afmetingen van maximaal 277 cm hoog en 762 cm breed.
- De schermondergrond is vervaardigd van helder acryl kunststof.
- Op één zijde van het scherm zit een optische coating die niet dikker is dan 0,1 mm.
- Da-Plex doorzichtschermen worden gemonteerd met de gecoatete kant naar het publiek.
- Leverbaar met Standaard en Self Trimming frameopties.
- Da-Plex is ook verkrijgbaar met aangepaste coating voor projectie aan de voorzijde.
- Kies de optische coating die het beste bij uw installatie past. Bij projectie in hoge resolutie adviseren we het gebruik van coatings met een brede kijkhoek (WA).

Standaard Fabrieksgemonteerd Frame

Een opvallende vormgeving voegt aan iedere installatie verfijning en subtiliteit toe. 2,5 x 4,5 cm rechthoekig buizenprofiel. Nauw aansluitend frame voorkomt lichtlekken. Zwart geanodiseerde afwerking. Afmeting van de frame-inzet is gelijk aan het kijkoppervlak plus 10 cm.

Self Trimming fabrieksgemonteerd Frame

Geen afwerkrand meer nodig. Hierdoor is de installatie snel en eenvoudig. Ingebouwde 3,8 cm brede rand om de opening af te dekken. Zwart geanodiseerde afwerking. De afmeting van de frame-inzet is gelijk aan het kijkoppervlak plus 7,3 cm.

Binnenkort...

Da-Plex Semi Rigid

Oprolbaar Semi Rigid voor makkelijk transport!

Da-Plex Semi Rigid is een gemakkelijk vervoerbare en oprolbare oplossing voor installaties in de wand. Terwijl Da-Plex en Da-Glas in een groot krat moeten worden vervoerd, kan Semi Rigid worden opgerold. Zo is het vervoer veel eenvoudiger en zijn de vrachtkosten lager. Da-Plex Semi Rigid is verkrijgbaar met dezelfde optische coatings voor hoge resolutie als de standaard vaste Da-Plex.

Neem gerust contact met ons op voor prijsopgaven en beschikbaarheid.

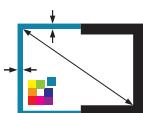

Maatwerk
mogelijk voor
een perfect passend
projectiescherm





Andere

Beschikbare formaten

Maximum breedte: 762 cm

Maximum hoogte: 277 cm

Holo Screen

De Holo Screen is een holografisch projectiescherm voor doorzichtprojectie en geschikt voor digital signage toepassingen zoals etalages, winkels, luchthavens, banken en iedere andere ruimte met veel publiek.

- Dankzij het transparante materiaal kan het publiek naar en door het projectiescherm kijken.
- De Holo Screen is een projectiescherm van acrylmateriaal uit één stuk met een speciaal ontwikkelde optische coating. Deze optische coating zit vast op de acryl ondergrond en kan niet loskomen of verkleuren.
- Dankzij de geavanceerde holografische technologie zijn beelden zichtbaar die van de achterzijde worden geprojecteerd onder een hoek van 18-35 graden. Het resultaat is een opmerkelijk helder en duidelijk beeld, zelfs in een ruimte met veel omgevingslicht.
- Het Holo-scherm is verkrijgbaar in op maat gemaakte afmetingen van maximaal 277 cm hoog en 762 cm breed.
- Voor een gemakkelijke installatie wordt de Holo Screen geleverd met een aluminium boven- en onderframe. Verstelbare en vergrendelbare sluitingen en roestvrije staalkabels completeren de installatie.

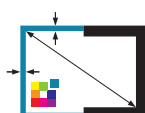

Maatwerk
mogelijk voor
een perfect passend
projectiescherm





DA-LITE impressions



INBOUW PROJECTIESCHERMEN

- 82 Pre-Installation Box voor Descender Electrol
- 83 Tensioned Descender Electrol
- 86 Descender Electrol

WAND- EN PLAFONDSCHERMEN

- 88 Tensioned Elpro Concept
- 90 Elpro Concept
- 92 Compact Electrol
- 93 Dynamic Electrol

SCHERMEN VOOR GROTERE TOEPASSINGEN

- 93 Tensioned Descender Large Electrol
- 94 Descender Large Electrol
- 95 Tensioned Elpro Large Electrol
- 95 Elpro Large Electrol
- 95 Master Electrol

DRY ERASE PROJECTIESCHERMEN

- 96 Dry Erase Screen
- 96 Dry Erase Screen Panoramic

FRAME PROJECTIESCHERMEN

- 97 Parallax 0.8
- 97 Parallax UST 0.45
- 97 HomeScreen Deluxe
- 98 HomeScreen
- 99 FullVision

HANDBEDIENDE PROJECTIESCHERMEN VOOR WAND EN PLAFOND

- 100 Hapro CSR
- 100 Dynamic CSR
- 100 ProScreen CSR
- 102 SlimScreen

MOBIELE EN STATIEF PROJECTIESCHERMEN

- 102 Picture King®
- 102 Professional
- 102 LiteScreen

ACCESSOIRES

- 103 Beschermhoes
- 103 BrightSight

AV MEUBELEN

- 103 Meeting Lectern
- 103 Classic Lectern
- 103 StandMaster I
- 103 StandMaster II
- 103 Gigant
- 103 Solo 8000 / 9000
- 103 Universo 1000

PROJECTIESCHERMEN VOOR GROTE RUIMTES

- 104 Arena Electrol
- 104 Studio Electrol
- 104 GiantScreen Electrol

PROJECTIESCHERMEN VOOR VERHUUR

- 105 Heavy Duty Fast-Fold® Deluxe
- 106 Fast-Fold® Deluxe
- 106 Drapery Presentation Kit
- 107 Skirt Drapery
- 107 Carpeted Floor Screen

FRAME PROJECTIESCHERMEN

- 107 UTB Contour

Pre-Installation Box voor de Descender Electrol

Schermbreedte	Netto Gewicht	Art. nr.
cm	kg	
180	8	10800101
200	9	10800102
220	9	10800103
240	11	10800104
280	12	10800105
300	13	10800106
320	14	10800127
340	15	10800128

27

Tensioned Descender RF Electrol HD

Beeld- verhou- ding	Scherm- formaat	Zichtmaat	Nominiaal Diagonaal		Boven- kader	Kokerlengte	Netto Gewicht	Doeksoorten			
								HD Progressive 0.6	HD Progressive 0.9	HD Progressive 1.1	HD Progressive 1.3
								Art. nr.	Art. nr.	Art. nr.	Art. nr.
16:10	129 x 200	119 x 190	224	88	30	2431	26	10103613	10103755	10103897	10104039
	141 x 220	131 x 210	248	97	30	2651	28	10103614	10103756	10103898	10104040
	154 x 240	144 x 230	271	107	30	2819	30	10103615	10103757	10103899	10104041
	179 x 280	169 x 270	318	125	30	3253	34	10103616	10103758	10103900	10104042
	191 x 300	181 x 290	342	135	30	3471	37	10103617	10103759	10103901	10104043
	204 x 320	194 x 310	366	144	30	3691	38	10103700	10103842	10103984	10104126
	216 x 340	206 x 330	389	153	30	3911	40	10103701	10103843	10103985	10104127
16:9	102 x 180	96 x 170	193	76	30	2212	23	10103607	10103749	10103891	10104033
	117 x 200	107 x 190	218	86	30	2431	25	10103608	10103750	10103892	10104034
	128 x 220	118 x 210	241	95	30	2651	27	10103609	10103751	10103893	10104035
	139 x 240	129 x 230	264	104	30	2819	29	10103610	10103752	10103894	10104036
	162 x 280	152 x 270	310	122	30	3253	33	10103611	10103753	10103895	10104037
	173 x 300	163 x 290	333	131	30	3471	36	10103612	10103754	10103896	10104038
	184 x 320	174 x 310	356	140	30	3691	37	10103698	10103840	10103982	10104124
2.35:1	82 x 180	72 x 170	185	73	30	2212	23	10103641	10103783	10103925	10104067
	91 x 200	81 x 190	207	81	30	2431	25	10103642	10103784	10103926	10104068
	99 x 220	89 x 210	228	90	30	2651	27	10103643	10103785	10103927	10104069
	108 x 240	98 x 230	250	98	30	2819	29	10103644	10103786	10103928	10104070
	125 x 280	115 x 270	293	115	30	3253	33	10103645	10103787	10103929	10104071
	133 x 300	123 x 290	315	124	30	3471	36	10103646	10103788	10103930	10104072
	142 x 320	132 x 310	337	133	30	3691	37	10103702	10103844	10103986	10104128
150 x 340	140 x 330	359	141	30	3911	39	10103703	10103845	10103987	10104129	

24

Tensioned Descender RF Electrol HD - Behuizing / Projectiedoek Inbouwcomponent

Beeld- verhou- ding	Scherm- formaat	Zichtmaat	Nominiaal Diagonaal		Boven- kader	Behuizing (RAL 9016)	Projectiedoek Inbouwcomponent			
							HD Progressive 0.6	HD Progressive 0.9	HD Progressive 1.1	HD Progressive 1.3
							Art. nr.	Art. nr.	Art. nr.	Art. nr.
16:10	129 x 200	119 x 190	224	88	30	10800111	10106032	10106103	10106174	10106245
	141 x 220	131 x 210	248	97	30	10800112	10106033	10106104	10106175	10106246
	154 x 240	144 x 230	271	107	30	10800113	10106034	10106105	10106176	10106247
	179 x 280	169 x 270	318	125	30	10800114	10106035	10106106	10106177	10106248
	191 x 300	181 x 290	342	135	30	10800115	10106036	10106107	10106178	10106249
	204 x 320	194 x 310	366	144	30	10800123	10105987	10106058	10106129	10106200
	216 x 340	206 x 330	389	153	30	10800124	10105988	10106059	10106130	10106201
16:9	102 x 180	96 x 170	193	76	30	10800110	10106026	10106097	10106168	10106239
	117 x 200	107 x 190	218	86	30	10800111	10106027	10106098	10106169	10106240
	128 x 220	118 x 210	241	95	30	10800112	10106028	10106099	10106170	10106241
	139 x 240	129 x 230	264	104	30	10800113	10106029	10106100	10106171	10106242
	162 x 280	152 x 270	310	122	30	10800114	10106030	10106101	10106172	10106243
	173 x 300	163 x 290	333	131	30	10800115	10106031	10106102	10106173	10106244
	184 x 320	174 x 310	356	140	30	10800123	10105985	10106056	10106127	10106198
2.35:1	82 x 180	72 x 170	185	73	30	10800110	10106005	10106076	10106147	10106218
	91 x 200	81 x 190	207	81	30	10800111	10106006	10106077	10106148	10106219
	99 x 220	89 x 210	228	90	30	10800112	10106007	10106078	10106149	10106220
	108 x 240	98 x 230	250	98	30	10800113	10106008	10106079	10106150	10106221
	125 x 280	115 x 270	293	115	30	10800114	10106009	10106080	10106151	10106222
	133 x 300	123 x 290	315	124	30	10800115	10106010	10106081	10106152	10106223
	142 x 320	132 x 310	337	133	30	10800123	10105989	10106060	10106131	10106202
150 x 340	140 x 330	359	141	30	10800124	10105990	10106061	10106132	10106203	

25

Tensioned Descender Electrol HD

Beeldverhouding	Schermformaat	Zichtmaat	Nominaal Diagonaal		Bovenkader	Kokerlengte	Netto Gewicht	Doeksoorten			
								HD Progressive 0.6	HD Progressive 0.9	HD Progressive 1.1	HD Progressive 1.3
								Art. nr.	Art. nr.	Art. nr.	Art. nr.
	H × B cm	H × B cm	cm	inches	cm	mm	kg				
16:10	129 × 200	119 × 190	224	88	30	2431	26	10103630	10103772	10103914	10104056
	141 × 220	131 × 210	248	97	30	2651	28	10103631	10103773	10103915	10104057
	154 × 240	144 × 230	271	107	30	2819	30	10103632	10103774	10103916	10104058
	179 × 280	169 × 270	318	125	30	3253	34	10103633	10103775	10103917	10104059
	191 × 300	181 × 290	342	135	30	3471	37	10103634	10103776	10103918	10104060
	204 × 320	194 × 310	366	144	30	3691	38	10103708	10103850	10103992	10104134
216 × 340	206 × 330	389	153	30	3911	40	10103709	10103851	10103993	10104135	
16:9	102 × 180	96 × 170	193	76	30	2212	23	10103624	10103766	10103908	10104050
	117 × 200	107 × 190	218	86	30	2431	25	10103625	10103767	10103909	10104051
	128 × 220	118 × 210	241	95	30	2651	27	10103626	10103768	10103910	10104052
	139 × 240	129 × 230	264	104	30	2819	29	10103627	10103769	10103911	10104053
	162 × 280	152 × 270	310	122	30	3253	33	10103628	10103770	10103912	10104054
	173 × 300	163 × 290	333	131	30	3471	36	10103629	10103771	10103913	10104055
184 × 320	174 × 310	356	140	30	3691	37	10103706	10103848	10103990	10104132	
196 × 340	186 × 330	379	149	30	3911	39	10103707	10103849	10103991	10104133	
2.35:1	82 × 180	72 × 170	185	73	30	2212	23	10103635	10103777	10103919	10104061
	91 × 200	81 × 190	207	81	30	2431	25	10103636	10103778	10103920	10104062
	99 × 220	89 × 210	228	90	30	2651	27	10103637	10103779	10103921	10104063
	108 × 240	98 × 230	250	98	30	2819	29	10103638	10103780	10103922	10104064
	125 × 280	115 × 270	293	115	30	3253	33	10103639	10103781	10103923	10104065
	133 × 300	123 × 290	315	124	30	3471	36	10103640	10103782	10103924	10104066
142 × 320	132 × 310	337	133	30	3691	37	10103710	10103852	10103994	10104136	
150 × 340	140 × 330	359	141	30	3911	39	10103711	10103853	10103995	10104137	

24

Tensioned Descender Electrol HD - Behuizing / Projectiedoek Inbouwcomponent

Beeldverhouding	Schermformaat	Zichtmaat	Nominaal Diagonaal		Bovenkader	Behuizing (RAL 9016)	Projectiedoek Inbouwcomponent			
							HD Progressive 0.6	HD Progressive 0.9	HD Progressive 1.1	HD Progressive 1.3
							Art. nr.	Art. nr.	Art. nr.	Art. nr.
	H × B cm	H × B cm	cm	inches	cm	Art. nr.	Art. nr.	Art. nr.	Art. nr.	
16:10	129 × 200	119 × 190	224	88	30	10800111	10106049	10106120	10106191	10106262
	141 × 220	131 × 210	248	97	30	10800112	10106050	10106121	10106192	10106263
	154 × 240	144 × 230	271	107	30	10800113	10106051	10106122	10106193	10106264
	179 × 280	169 × 270	318	125	30	10800114	10106052	10106123	10106194	10106265
	191 × 300	181 × 290	342	135	30	10800115	10106053	10106124	10106195	10106266
	204 × 320	194 × 310	366	144	30	10800123	10105995	10106066	10106137	10106208
216 × 340	206 × 330	389	153	30	10800124	10105996	10106067	10106138	10106209	
16:9	102 × 180	96 × 170	193	76	30	10800110	10106043	10106114	10106185	10106256
	117 × 200	107 × 190	218	86	30	10800111	10106044	10106115	10106186	10106257
	128 × 220	118 × 210	241	95	30	10800112	10106045	10106116	10106187	10106258
	139 × 240	129 × 230	264	104	30	10800113	10106046	10106117	10106188	10106259
	162 × 280	152 × 270	310	122	30	10800114	10106047	10106118	10106189	10106260
	173 × 300	163 × 290	333	131	30	10800115	10106048	10106119	10106190	10106261
184 × 320	174 × 310	356	140	30	10800123	10105993	10106064	10106135	10106206	
196 × 340	186 × 330	379	149	30	10800124	10105994	10106065	10106136	10106207	
2.35:1	82 × 180	72 × 170	185	73	30	10800110	10105999	10106070	10106141	10106212
	91 × 200	81 × 190	207	81	30	10800111	10106000	10106071	10106142	10106213
	99 × 220	89 × 210	228	90	30	10800112	10106001	10106072	10106143	10106214
	108 × 240	98 × 230	250	98	30	10800113	10106002	10106073	10106144	10106215
	125 × 280	115 × 270	293	115	30	10800114	10106003	10106074	10106145	10106216
	133 × 300	123 × 290	315	124	30	10800115	10106004	10106075	10106146	10106217
142 × 320	132 × 310	337	133	30	10800123	10105997	10106068	10106139	10106210	
150 × 340	140 × 330	359	141	30	10800124	10105998	10106069	10106140	10106211	

25

Tensioned Descender RF Electrol

Beeld- verhou- ding	Scherm- formaat	Zichtmaat	Nominaal Diagonaal		Boven- kader	Kokerlengte	Netto Gewicht	Doeksoorten				
			cm	inches				Matwit	HCCV	Pearlescent	Da-TeX®	
	H x B cm	H x B cm	cm	inches	cm	mm	kg	Art. nr.	Art. nr.	Art. nr.	Art. nr.	
16:10	129 x 200	119 x 190	224	88	30	2431	26	10100913		10102526	10102531	
	141 x 220	131 x 210	248	97	30	2651	28	10100914		10102527	10102532	
	154 x 240	144 x 230	271	107	30	2819	30	10100915		10102528	10102533	
	179 x 280	169 x 270	318	125	30	3253	34	10100916		10102529	10102534	
	191 x 300	181 x 290	342	135	30	3471	37	10100917		10102530	10102535	
	204 x 320	194 x 310	366	144	30	3691	38	10103044		10103058	10103066	
	216 x 340	206 x 330	389	153	30	3911	40	10103045		10103059	10103067	
16:9	102 x 180	96 x 170	193	76	30	2212	23	10100907	10100924	10102502	10102508	
	117 x 200	107 x 190	218	86	30	2431	25	10100908	10100925	10102503	10102509	
	128 x 220	118 x 210	241	95	30	2651	27	10100909	10100926	10102504	10102510	
	139 x 240	129 x 230	264	104	30	2819	29	10100910	10100927	10102505	10102511	
	162 x 280	152 x 270	310	122	30	3253	33	10100911	10100928	10102506	10102512	
	173 x 300	163 x 290	333	131	30	3471	36	10100912	10100929	10102507	10102513	
	184 x 320	174 x 310	356	140	30	3691	37	10103042	10103050	10103056	10103064	
	196 x 340	186 x 330	379	149	30	3911	39	10103043	10103051	10103057	10103065	
2.35:1	82 x 180	72 x 170	185	73	30	2212	23	10101364	10101370	10102514	10102520	
	91 x 200	81 x 190	207	81	30	2431	25	10101365	10101371	10102515	10102521	
	99 x 220	89 x 210	228	90	30	2651	27	10101366	10101372	10102516	10102522	
	108 x 240	98 x 230	250	98	30	2819	29	10101367	10101373	10102517	10102523	
	125 x 280	115 x 270	293	115	30	3253	33	10101368	10101374	10102518	10102524	
	133 x 300	123 x 290	315	124	30	3471	36	10101369	10101375	10102519	10102525	
	142 x 320	132 x 310	337	133	30	3691	37	10103046	10103052	10103060	10103068	
	150 x 340	140 x 330	359	141	30	3911	39	10103047	10103053	10103061	10103069	
4:3	138 x 180	128 x 170	210	83	30	2212	25	10100901	10100918	10102490	10102496	
	153 x 200	143 x 190	238	94	30	2431	27	10100902	10100919	10102491	10102497	
	168 x 220	158 x 210	263	103	30	2651	30	10100903	10100920	10102492	10102498	
	183 x 240	173 x 230	288	113	30	2819	32	10100904	10100921	10102493	10102499	
	213 x 280	203 x 270	338	133	30	3253	36	10100905	10100922	10102494	10102500	
	228 x 300	218 x 290	363	143	30	3471	39	10100906	10100923	10102495	10102501	
	243 x 320	233 x 310	388	153	30	3691	40	10103040	10103048	10103054	10103062	
	258 x 340	248 x 330	413	163	30	3911	43	10103041	10103049	10103055	10103063	

24

Tensioned Descender RF Electrol - Behuizing / Projectiedoek Inbouwcomponent

Beeld- verhou- ding	Scherm- formaat	Zichtmaat	Nominaal Diagonaal		Boven- kader	Behuizing (RAL 9016)	Projectiedoek Inbouwcomponent				
			cm	inches			Matwit	HCCV	Pearlescent	Da-TeX®	
	H x B cm	H x B cm	cm	inches	cm	Art. nr.	Art. nr.	Art. nr.	Art. nr.	Art. nr.	
16:10	129 x 200	119 x 190	224	88	30	10800111	10105913		10105526	10105531	
	141 x 220	131 x 210	248	97	30	10800112	10105914		10105527	10105532	
	154 x 240	144 x 230	271	107	30	10800113	10105915		10105528	10105533	
	179 x 280	169 x 270	318	125	30	10800114	10105916		10105529	10105534	
	191 x 300	181 x 290	342	135	30	10800115	10105917		10105530	10105535	
	204 x 320	194 x 310	366	144	30	10800123	10105044		10105058	10105066	
	216 x 340	206 x 330	389	153	30	10800124	10105045		10105059	10105067	
16:9	102 x 180	98 x 170	193	76	30	10800110	10105907	10105924	10105502	10105508	
	117 x 200	107 x 190	218	86	30	10800111	10105908	10105925	10105503	10105509	
	128 x 220	118 x 210	241	95	30	10800112	10105909	10105926	10105504	10105510	
	139 x 240	129 x 230	264	104	30	10800113	10105910	10105927	10105505	10105511	
	162 x 280	152 x 270	310	122	30	10800114	10105911	10105928	10105506	10105512	
	173 x 300	163 x 290	333	131	30	10800115	10105912	10105929	10105507	10105513	
	184 x 320	174 x 310	356	140	30	10800123	10105042	10105050	10105056	10105064	
	196 x 340	186 x 330	379	149	30	10800124	10105043	10105051	10105057	10105065	
2.35:1	82 x 180	72 x 170	185	73	30	10800110	10105364	10105370	10105514	10105520	
	91 x 200	81 x 190	207	81	30	10800111	10105365	10105371	10105515	10105521	
	99 x 220	89 x 210	228	90	30	10800112	10105366	10105372	10105516	10105522	
	108 x 240	98 x 230	250	98	30	10800113	10105367	10105373	10105517	10105523	
	125 x 280	115 x 270	293	115	30	10800114	10105368	10105374	10105518	10105524	
	133 x 300	123 x 290	315	124	30	10800115	10105369	10105375	10105519	10105525	
	142 x 320	132 x 310	337	133	30	10800123	10105046	10105052	10105060	10105068	
	150 x 340	140 x 330	359	141	30	10800124	10105047	10105053	10105061	10105069	
4:3	138 x 180	128 x 170	210	83	30	10800110	10105901	10105918	10105490	10105496	
	153 x 200	143 x 190	238	94	30	10800111	10105902	10105919	10105491	10105497	
	168 x 220	158 x 210	263	103	30	10800112	10105903	10105920	10105492	10105498	
	183 x 240	173 x 230	288	113	30	10800113	10105904	10105921	10105493	10105499	
	213 x 280	203 x 270	338	133	30	10800114	10105905	10105922	10105494	10105500	
	228 x 300	218 x 290	363	143	30	10800115	10105906	10105923	10105495	10105501	
	243 x 320	233 x 310	388	153	30	10800123	10105040	10105048	10105054	10105062	
	258 x 340	248 x 330	413	163	30	10800124	10105041	10105049	10105055	10105063	

25

Tensioned Descender Electrol

Beeld- verhouding	Scherm- formaat	Zichtmaat	Nominaal Diagonaal		Boven- kader	Kokerlengte	Netto Gewicht	Doeksoorten				
								Matwit	HCCV	Pearlescent	Da-Tex®	
								Art. nr.	Art. nr.	Art. nr.	Art. nr.	
16:10	129 x 200	119 x 190	224	88	30	2431	26	10100954		10102572	10102577	
	141 x 220	131 x 210	248	97	30	2651	28	10100955		10102573	10102578	
	154 x 240	144 x 230	271	107	30	2819	30	10100956		10102574	10102579	
	179 x 280	169 x 270	318	125	30	3253	34	10100957		10102575	10102580	
	191 x 300	181 x 290	342	135	30	3471	37	10100958		10102576	10102581	
	204 x 320	194 x 310	366	144	30	3691	38	10103074		10103088	10103096	
	216 x 340	206 x 330	389	153	30	3911	40	10103075		10103089	10103097	
16:9	102 x 180	96 x 170	193	76	30	2212	23	10100948	10100965	10102548	10102554	
	117 x 200	107 x 190	218	86	30	2431	25	10100949	10100966	10102549	10102555	
	128 x 220	118 x 210	241	95	30	2651	27	10100950	10100967	10102550	10102556	
	139 x 240	129 x 230	264	104	30	2819	29	10100951	10100968	10102551	10102557	
	162 x 280	152 x 270	310	122	30	3253	33	10100952	10100969	10102552	10102558	
	173 x 300	163 x 290	333	131	30	3471	36	10100953	10100970	10102553	10102559	
	184 x 320	174 x 310	356	140	30	3691	37	10103072	10103080	10103086	10103094	
	196 x 340	186 x 330	379	149	30	3911	39	10103073	10103081	10103087	10103095	
2.35:1	82 x 180	72 x 170	185	73	30	2212	23	10101346	10101352	10102560	10102566	
	91 x 200	81 x 190	207	81	30	2431	25	10101347	10101353	10102561	10102567	
	99 x 220	89 x 210	228	90	30	2651	27	10101348	10101354	10102562	10102568	
	108 x 240	98 x 230	250	98	30	2819	29	10101349	10101355	10102563	10102569	
	125 x 280	115 x 270	293	115	30	3253	33	10101350	10101356	10102564	10102570	
	133 x 300	123 x 290	315	124	30	3471	36	10101351	10101357	10102565	10102571	
	142 x 320	132 x 310	337	133	30	3691	37	10103076	10103082	10103090	10103098	
	150 x 340	140 x 330	359	141	30	3911	39	10103077	10103083	10103091	10103099	
4:3	138 x 180	128 x 170	210	83	30	2212	25	10100942	10100959	10102536	10102542	
	153 x 200	143 x 190	238	94	30	2431	27	10100943	10100960	10102537	10102543	
	168 x 220	158 x 210	263	103	30	2651	30	10100944	10100961	10102538	10102544	
	183 x 240	173 x 230	288	113	30	2819	32	10100945	10100962	10102539	10102545	
	213 x 280	203 x 270	338	133	30	3253	36	10100946	10100963	10102540	10102546	
	228 x 300	218 x 290	363	143	30	3471	39	10100947	10100964	10102541	10102547	
	243 x 320	233 x 310	388	153	30	3691	40	10103070	10103078	10103084	10103092	
		258 x 340	248 x 330	413	163	30	3911	43	10103071	10103079	10103085	10103093

24

Tensioned Descender Electrol - Behuizing / Projectiedoek Inbouwcomponent

Beeld- verhouding	Scherm- formaat	Zichtmaat	Nominaal Diagonaal		Boven- kader	Behuizing (RAL 9016)	Projectiedoek Inbouwcomponent				
							Matwit	HCCV	Pearlescent	Da-Tex®	
							Art. nr.	Art. nr.	Art. nr.	Art. nr.	
16:10	129 x 200	119 x 190	224	88	30	10800111	10105954		10105572	10105577	
	141 x 220	131 x 210	248	97	30	10800112	10105955		10105573	10105578	
	154 x 240	144 x 230	271	107	30	10800113	10105956		10105574	10105579	
	179 x 280	169 x 270	318	125	30	10800114	10105957		10105575	10105580	
	191 x 300	181 x 290	342	135	30	10800115	10105958		10105576	10105581	
	204 x 320	194 x 310	366	144	30	10800123	10105074		10105088	10105096	
	216 x 340	206 x 330	389	153	30	10800124	10105075		10105089	10105097	
16:9	102 x 180	98 x 170	193	76	30	10800110	10105948	10105965	10105548	10105554	
	117 x 200	107 x 190	218	86	30	10800111	10105949	10105966	10105549	10105555	
	128 x 220	118 x 210	241	95	30	10800112	10105950	10105967	10105550	10105556	
	139 x 240	129 x 230	264	104	30	10800113	10105951	10105968	10105551	10105557	
	162 x 280	152 x 270	310	122	30	10800114	10105952	10105969	10105552	10105558	
	173 x 300	163 x 290	333	131	30	10800115	10105953	10105970	10105553	10105559	
	184 x 320	174 x 310	356	140	30	10800123	10105072	10105080	10105086	10105094	
	196 x 340	186 x 330	379	149	30	10800124	10105073	10105081	10105087	10105095	
2.35:1	82 x 180	72 x 170	185	73	30	10800110	10105346	10105352	10105560	10105566	
	91 x 200	81 x 190	207	81	30	10800111	10105347	10105353	10105561	10105567	
	99 x 220	89 x 210	228	90	30	10800112	10105348	10105354	10105562	10105568	
	108 x 240	98 x 230	250	98	30	10800113	10105349	10105355	10105563	10105569	
	125 x 280	115 x 270	293	115	30	10800114	10105350	10105356	10105564	10105570	
	133 x 300	123 x 290	315	124	30	10800115	10105351	10105357	10105565	10105571	
	142 x 320	132 x 310	337	133	30	10800123	10105076	10105082	10105090	10105098	
	150 x 340	140 x 330	359	141	30	10800124	10105077	10105083	10105091	10105099	
4:3	138 x 180	128 x 170	210	83	30	10800110	10105942	10105959	10105536	10105542	
	153 x 200	143 x 190	238	94	30	10800111	10105943	10105960	10105537	10105543	
	168 x 220	158 x 210	263	103	30	10800112	10105944	10105961	10105538	10105544	
	183 x 240	173 x 230	288	113	30	10800113	10105945	10105962	10105539	10105545	
	213 x 280	203 x 270	338	133	30	10800114	10105946	10105963	10105540	10105546	
	228 x 300	218 x 290	363	143	30	10800115	10105947	10105964	10105541	10105547	
	243 x 320	233 x 310	388	153	30	10800123	10105070	10105078	10105084	10105092	
		258 x 340	248 x 330	413	163	30	10800124	10105071	10105079	10105085	10105093

25

Descender RF Electrol

Beeldverhouding	Schermformaat	Zichtmaat		Nominiaal Diagonaal		Bovenkader	Kokerlengte	Netto Gewicht	Doeksoorten			
		Met Kader	Zonder Kader						Matwit		High Contrast	Datalux
				H x B cm	H x B cm	cm	inches	cm	mm	kg		
16:10	129 x 200	119 x 190	129 x 200	224	88	53	2259	21	10100859	10140859		10103155
	141 x 220	131 x 210	141 x 220	248	97	41	2459	22	10100863	10140863		10103156
	154 x 240	144 x 230	154 x 240	271	107	34	2659	23	10100864	10140864		10103157
	179 x 280	169 x 270	179 x 280	318	125	20	3059	26	10100865	10140865		10103158
	191 x 300	181 x 290	191 x 300	342	135	20	3259	28	10100866	10140866		10103159
	204 x 320	194 x 310	204 x 320	366	144	20	3459	29	10103104	10143104		10103114
16:9	102 x 180	95 x 168	102 x 180	193	76	82	2039	19	10100853	10140853	10102034	10103148
	117 x 200	107 x 190	117 x 200	218	86	65	2259	21	10100854	10140854	10102035	10103149
	128 x 220	118 x 210	128 x 220	241	95	54	2459	22	10100855	10140855	10102036	10103150
	139 x 240	129 x 230	139 x 240	264	104	49	2659	23	10100856	10140856	10102037	10103151
	162 x 280	152 x 270	162 x 280	310	122	30	3059	26	10100857	10140857	10102038	10103152
	173 x 300	163 x 290	173 x 300	333	131	20	3259	28	10100858	10140858	10102039	10103153
	184 x 320	174 x 310	184 x 320	356	140	20	3459	29	10103102	10143102	10103109	10103112
	196 x 340	186 x 330	196 x 340	379	149	20	3659	30	10103103	10143103	10103110	10103113
4:3	138 x 180	126 x 168	138 x 180	210	83	49	2039	19	10100847	10140847	10102028	10103142
	153 x 200	143 x 190	153 x 200	238	94	30	2259	20	10100848	10140848	10102029	10103143
	168 x 220	158 x 210	168 x 220	263	103	20	2459	22	10100849	10140849	10102030	10103144
	183 x 240	173 x 230	183 x 240	288	113	20	2659	24	10100850	10140850	10102031	10103145
	213 x 280	203 x 270	213 x 280	338	133	20	3059	27	10100851	10140851	10102032	10103146
	228 x 300	218 x 290	228 x 300	363	143	20	3259	29	10100852	10140852	10102033	10103147
	243 x 320	233 x 310	243 x 320	388	153	20	3459	30	10103100	10143100	10103108	10103111
	258 x 340	248 x 330	258 x 340	413	163	20	3659	32	10103101	10143101		
1:1	180 x 180	173 x 173	178 x 178				2039	19	10100841	10140841		
	200 x 200	195 x 195	200 x 200				2259	21	10100842	10140842		
	220 x 220	215 x 215	220 x 220				2459	23	10100843	10140843		
	240 x 240	230 x 230	240 x 240				2659	25	10100844	10140844		
	280 x 280	270 x 270	280 x 280				3059	28	10100845	10140845		
	300 x 300	290 x 290	300 x 300				3259	31	10100846	10140846		
320 x 320	310 x 310	320 x 320				3459	32	10103106	10143106			
340 x 340	330 x 330	340 x 340				3659	34	10103107	10143107			

26

Descender RF Electrol - Behuizing / Projectiedoek Inbouwcomponent

Beeldverhouding	Schermformaat	Zichtmaat		Nominiaal Diagonaal		Bovenkader	Behuizing (RAL 9016)	Projectiedoek Inbouwcomponent			
		Met Kader	Zonder Kader					Matwit		High Contrast	Datalux
				H x B cm	H x B cm	cm	inches	cm	Art. nr.		
16:10	129 x 200	119 x 190	129 x 200	224	88	53	10800117	10105859	10145859		10105155
	141 x 220	131 x 210	141 x 220	248	97	41	10800118	10105863	10145863		10105156
	154 x 240	144 x 230	154 x 240	271	107	34	10800119	10105864	10145864		10105157
	179 x 280	169 x 270	179 x 280	318	125	20	10800120	10105865	10145865		10105158
	191 x 300	181 x 290	191 x 300	342	135	20	10800121	10105866	10145866		10105159
	204 x 320	194 x 310	204 x 320	366	144	20	10800125	10105104	10145104		10105114
16:9	102 x 180	95 x 168	102 x 180	193	76	82	10800116	10105853	10145853	10105034	10105148
	117 x 200	107 x 190	117 x 200	218	86	65	10800117	10105854	10145854	10105035	10105149
	128 x 220	118 x 210	128 x 220	241	95	54	10800118	10105855	10145855	10105036	10105150
	139 x 240	129 x 230	139 x 240	264	104	49	10800119	10105856	10145856	10105037	10105151
	162 x 280	152 x 270	162 x 280	310	122	30	10800120	10105857	10145857	10105038	10105152
	173 x 300	163 x 290	173 x 300	333	131	20	10800121	10105858	10145858	10105039	10105153
	184 x 320	174 x 310	184 x 320	356	140	20	10800125	10105102	10145102	10105109	10105112
	196 x 340	186 x 330	196 x 340	379	149	20	10800126	10105103	10145103	10105110	10105113
4:3	138 x 180	126 x 168	138 x 180	210	83	49	10800116	10105847	10145847	10105028	10105142
	153 x 200	143 x 190	153 x 200	238	94	30	10800117	10105848	10145848	10105029	10105143
	168 x 220	158 x 210	168 x 220	263	103	20	10800118	10105849	10145849	10105030	10105144
	183 x 240	173 x 230	183 x 240	288	113	20	10800119	10105850	10145850	10105031	10105145
	213 x 280	203 x 270	213 x 280	338	133	20	10800120	10105851	10145851	10105032	10105146
	228 x 300	218 x 290	228 x 300	363	143	20	10800121	10105852	10145852	10105033	10105147
	243 x 320	233 x 310	243 x 320	388	153	20	10800125	10105100	10145100	10105108	10105111
	258 x 340	248 x 330	258 x 340	413	163	20	10800126	10105101	10145101		
1:1	180 x 180	173 x 173	178 x 178				10800116	10105841	10145841		
	200 x 200	195 x 195	200 x 200				10800117	10105842	10145842		
	220 x 220	215 x 215	220 x 220				10800118	10105843	10145843		
	240 x 240	230 x 230	240 x 240				10800119	10105844	10145844		
	280 x 280	270 x 270	280 x 280				10800120	10105845	10145845		
	300 x 300	290 x 290	300 x 300				10800121	10105846	10145846		
320 x 320	310 x 310	320 x 320				10800125	10105106	10145106			
340 x 340	330 x 330	340 x 340				10800126	10105107	10145107			

27

Descender Electrol

Beeldverhouding	Schermformaat	Zichtmaat		Nominiaal Diagonaal		Bovenkader	Kokerlengte	Netto Gewicht	Doeksoorten			
		Met Kader	Zonder Kader						Matwit		High Contrast	Datalux
				H x B cm	H x B cm	H x B cm	cm	inches	cm	mm		
16:10	129 x 200	119 x 190	129 x 200	224	88	53	2259	21	10100867	10140867		10103198
	141 x 220	131 x 210	141 x 220	248	97	41	2459	22	10100862	10140862		10103199
	154 x 240	144 x 230	154 x 240	271	107	34	2659	23	10100868	10140868		10103200
	179 x 280	169 x 270	179 x 280	318	125	20	3059	26	10100869	10140869		10103201
	191 x 300	181 x 290	191 x 300	342	135	20	3259	28	10100870	10140870		10103202
	204 x 320	194 x 310	204 x 320	366	144	20	3459	29	10103125	10143125		10103203
	216 x 340	206 x 330	216 x 340	389	153	20	3659	32	10103126	10143126		10103136
16:9	102 x 180	95 x 168	102 x 180	193	76	82	2039	19	10100799	10140799	10102018	10103192
	117 x 200	107 x 190	117 x 200	218	86	65	2259	21	10100800	10140800	10102019	10103193
	128 x 220	118 x 210	128 x 220	241	95	54	2459	22	10100801	10140801	10102020	10103194
	139 x 240	129 x 230	139 x 240	264	104	49	2659	23	10100802	10140802	10102021	10103195
	162 x 280	152 x 270	162 x 280	310	122	30	3059	26	10100803	10140803	10102022	10103196
	173 x 300	163 x 290	173 x 300	333	131	20	3259	28	10100804	10140804	10102023	10103197
	184 x 320	174 x 310	184 x 320	356	140	20	3459	29	10103123	10143123	10103130	10103133
	196 x 340	186 x 330	196 x 340	379	149	20	3659	30	10103124	10143124	10103131	10103134
4:3	138 x 180	126 x 168	138 x 180	210	83	49	2039	19	10100793	10140793	10102012	10103186
	153 x 200	143 x 190	153 x 200	238	94	30	2259	20	10100794	10140794	10102013	10103187
	168 x 220	158 x 210	168 x 220	263	103	20	2459	22	10100795	10140795	10102014	10103188
	183 x 240	173 x 230	183 x 240	288	113	20	2659	24	10100796	10140796	10102015	10103189
	213 x 280	203 x 270	213 x 280	338	133	20	3059	27	10100797	10140797	10102016	10103190
	228 x 300	218 x 290	228 x 300	363	143	20	3259	29	10100798	10140798	10102017	10103191
	243 x 320	233 x 310	243 x 320	388	153	20	3459	30	10103121	10143121	10103129	10103132
	258 x 340	248 x 330	258 x 340	413	163	20	3659	32	10103122	10143122		
1:1	180 x 180	173 x 173	178 x 178				2039	19	10100787	10140787		
	200 x 200	195 x 195	200 x 200				2259	21	10100788	10140788		
	220 x 220	215 x 215	220 x 220				2459	23	10100789	10140789		
	240 x 240	230 x 230	240 x 240				2659	25	10100790	10140790		
	280 x 280	270 x 270	280 x 280				3059	28	10100791	10140791		
	300 x 300	290 x 290	300 x 300				3259	31	10100792	10140792		
	320 x 320	310 x 310	320 x 320				3459	32	10103127	10143127		
	340 x 340	330 x 330	340 x 340				3659	34	10103128	10143128		

Descender Electrol - Behuizing / Projectiedoek Inbouwcomponent

Beeldverhouding	Schermformaat	Zichtmaat		Nominiaal Diagonaal		Bovenkader	Behuizing (RAL 9016)	Projectiedoek Inbouwcomponent			
		Met Kader	Zonder Kader					Matwit		High Contrast	Datalux
				H x B cm	H x B cm	H x B cm	cm	inches	cm		
16:10	129 x 200	119 x 190	129 x 200	224	88	53	10800117	10105867	10145867		10105199
	141 x 220	131 x 210	141 x 220	248	97	41	10800118	10105862	10145862		10105200
	154 x 240	144 x 230	154 x 240	271	107	34	10800119	10105868	10145868		10105201
	179 x 280	169 x 270	179 x 280	318	125	20	10800120	10105869	10145869		10105202
	191 x 300	181 x 290	191 x 300	342	135	20	10800121	10105870	10145870		10105203
	204 x 320	194 x 310	204 x 320	366	144	20	10800125	10105125	10145125		10105135
	216 x 340	206 x 330	216 x 340	389	153	20	10800126	10105126	10145126		10105136
16:9	102 x 180	95 x 168	102 x 180	193	76	82	10800116	10105799	10145799	10105018	10105192
	117 x 200	107 x 190	117 x 200	218	86	65	10800117	10105800	10145800	10105019	10105193
	128 x 220	118 x 210	128 x 220	241	95	54	10800118	10105801	10145801	10105020	10105194
	139 x 240	129 x 230	139 x 240	264	104	49	10800119	10105802	10145802	10105021	10105195
	162 x 280	152 x 270	162 x 280	310	122	30	10800120	10105803	10145803	10105022	10105196
	173 x 300	163 x 290	173 x 300	333	131	20	10800121	10105804	10145804	10105023	10105197
	184 x 320	174 x 310	184 x 320	356	140	20	10800125	10105123	10145123	10105130	10105133
	196 x 340	186 x 330	196 x 340	379	149	20	10800126	10105124	10145124	10105131	10105134
4:3	138 x 180	126 x 168	138 x 180	210	83	49	10800116	10105793	10145793	10105012	10105186
	153 x 200	143 x 190	153 x 200	238	94	30	10800117	10105794	10145794	10105013	10105187
	168 x 220	158 x 210	168 x 220	263	103	20	10800118	10105795	10145795	10105014	10105188
	183 x 240	173 x 230	183 x 240	288	113	20	10800119	10105796	10145796	10105015	10105189
	213 x 280	203 x 270	213 x 280	338	133	20	10800120	10105797	10145797	10105016	10105190
	228 x 300	218 x 290	228 x 300	363	143	20	10800121	10105798	10145798	10105017	10105191
	243 x 320	233 x 310	243 x 320	388	153	20	10800125	10105121	10145121	10105129	10105132
	258 x 340	248 x 330	258 x 340	413	163	20	10800126	10105122	10145122		
1:1	180 x 180	173 x 173	178 x 178				10800116	10105787	10145787		
	200 x 200	195 x 195	200 x 200				10800117	10105788	10145788		
	220 x 220	215 x 215	220 x 220				10800118	10105789	10145789		
	240 x 240	230 x 230	240 x 240				10800119	10105790	10145790		
	280 x 280	270 x 270	280 x 280				10800120	10105791	10145791		
	300 x 300	290 x 290	300 x 300				10800121	10105792	10145792		
	320 x 320	310 x 310	320 x 320				10800125	10105127	10145127		
	340 x 340	330 x 330	340 x 340				10800126	10105128	10145128		

Tensioned Elpro Concept RF HD

Beeldverhouding	Schermformaat	Zichtmaat	Nominiaal Diagonaal		Bovenkader	Kokerlengte	Netto Gewicht	Doeksoorten				
								HD Progressive 0.6	HD Progressive 0.9	HD Progressive 1.1	HD Progressive 1.3	
								Art. nr.	Art. nr.	Art. nr.	Art. nr.	
	H x B cm	H x B cm	cm	inches	cm	mm	kg	Art. nr.	Art. nr.	Art. nr.	Art. nr.	
16:10	129 x 200	119 x 190	224	88	30	2331	27	10103594	10103736	10103878	10104020	
	141 x 220	131 x 210	248	97	30	2531	29	10103595	10103737	10103879	10104021	
	154 x 240	144 x 230	271	107	30	2731	31	10103596	10103738	10103880	10104022	
	179 x 280	169 x 270	318	125	30	3131	36	10103597	10103739	10103881	10104023	
	191 x 300	181 x 290	342	135	30	3331	38	10103598	10103740	10103882	10104024	
	204 x 320	194 x 310	366	144	30	3556	41	10103599	10103741	10103883	10104025	
	216 x 340	206 x 330	389	153	30	3776	43	10103600	10103742	10103884	10104026	
	228 x 360	218 x 350	413	162	30	3931	46	10104346	10104352	10104358	10104364	
241 x 380	231 x 370	436	172	30	4131	49	10104347	10104353	10104359	10104365		
16:9	102 x 180	96 x 170	193	76	30	2131	25	10103578	10103720	10103862	10104004	
	117 x 200	107 x 190	218	86	30	2331	27	10103579	10103721	10103863	10104005	
	128 x 220	118 x 210	241	95	30	2531	29	10103580	10103722	10103864	10104006	
	139 x 240	129 x 230	264	104	30	2731	31	10103581	10103723	10103865	10104007	
	162 x 280	152 x 270	310	122	30	3131	35	10103582	10103724	10103866	10104008	
	173 x 300	163 x 290	333	131	30	3331	38	10103583	10103725	10103867	10104009	
	184 x 320	174 x 310	356	140	30	3556	40	10103584	10103726	10103868	10104010	
	196 x 340	186 x 330	379	149	30	3776	43	10103585	10103727	10103869	10104011	
207 x 360	197 x 350	402	158	30	3931	46	10104348	10104354	10104360	10104366		
218 x 380	208 x 370	425	167	30	4131	48	10104349	10104355	10104361	10104367		
2.35:1	82 x 180	72 x 170	185	73	30	2131	25	10103586	10103728	10103870	10104012	
	91 x 200	81 x 190	207	81	30	2331	27	10103587	10103729	10103871	10104013	
	99 x 220	89 x 210	228	90	30	2531	29	10103588	10103730	10103872	10104014	
	108 x 240	98 x 230	250	98	30	2731	31	10103589	10103731	10103873	10104015	
	125 x 280	115 x 270	293	115	30	3131	35	10103590	10103732	10103874	10104016	
	133 x 300	123 x 290	315	124	30	3331	37	10103591	10103733	10103875	10104017	
	142 x 320	132 x 310	337	133	30	3556	39	10103592	10103734	10103876	10104018	
	150 x 340	140 x 330	359	141	30	3776	42	10103593	10103735	10103877	10104019	
159 x 360	149 x 350	380	149	30	3931	46	10104350	10104356	10104362	10104368		
167 x 380	157 x 370	402	158	30	4131	47	10104351	10104357	10104363	10104369		

30

Tensioned Elpro Concept RF

Beeldverhouding	Schermformaat	Zichtmaat	Nominiaal Diagonaal		Bovenkader	Kokerlengte	Netto Gewicht	Doeksoorten				
								Matwit	HCCV	Pearlescent	Da-Tex®	
								Art. nr.	Art. nr.	Art. nr.	Art. nr.	
	H x B cm	H x B cm	cm	inches	cm	mm	kg	Art. nr.	Art. nr.	Art. nr.	Art. nr.	
16:10	129 x 200	119 x 190	224	88	30	2331	27	10100443		10100450	10100457	
	141 x 220	131 x 210	248	97	30	2531	29	10100444		10100451	10100458	
	154 x 240	144 x 230	271	107	30	2731	31	10100445		10100452	10100459	
	179 x 280	169 x 270	318	125	30	3131	36	10100446		10100453	10100460	
	191 x 300	181 x 290	342	135	30	3331	38	10100447		10100454	10100461	
	204 x 320	194 x 310	366	144	30	3556	41	10100448		10100455	10100462	
	216 x 340	206 x 330	389	153	30	3776	43	10100449		10100456	10100463	
	228 x 360	218 x 350	413	162	30	3931	46	10100510		10100522	10100529	
241 x 380	231 x 370	436	172	30	4131	49	10100511		10100523	10100529		
16:9	102 x 180	96 x 170	193	76	30	2131	25	10100379	10100387	10100395	10100403	
	117 x 200	107 x 190	218	86	30	2331	27	10100380	10100388	10100396	10100404	
	128 x 220	118 x 210	241	95	30	2531	29	10100381	10100389	10100397	10100405	
	139 x 240	129 x 230	264	104	30	2731	31	10100382	10100390	10100398	10100406	
	162 x 280	152 x 270	310	122	30	3131	35	10100383	10100391	10100399	10100407	
	173 x 300	163 x 290	333	131	30	3331	38	10100384	10100392	10100400	10100408	
	184 x 320	174 x 310	356	140	30	3556	40	10100385	10100393	10100401	10100409	
	196 x 340	186 x 330	379	149	30	3776	43	10100386	10100394	10100402	10100410	
207 x 360	197 x 350	402	158	30	3931	46	10100512	10100518	10100524	10100530		
218 x 380	208 x 370	425	167	30	4131	48	10100513	10100519	10100525	10100531		
2.35:1	82 x 180	72 x 170	185	73	30	2131	25	10100411	10100419	10100427	10100435	
	91 x 200	81 x 190	207	81	30	2331	27	10100412	10100420	10100428	10100436	
	99 x 220	89 x 210	228	90	30	2531	29	10100413	10100421	10100429	10100437	
	108 x 240	98 x 230	250	98	30	2731	31	10100414	10100422	10100430	10100438	
	125 x 280	115 x 270	293	115	30	3131	35	10100415	10100423	10100431	10100439	
	133 x 300	123 x 290	315	124	30	3331	37	10100416	10100424	10100432	10100440	
	142 x 320	132 x 310	337	133	30	3556	39	10100417	10100425	10100433	10100441	
	150 x 340	140 x 330	359	141	30	3776	42	10100418	10100426	10100434	10100442	
159 x 360	149 x 350	380	149	30	3931	46	10100514	10100520	10100526	10100532		
167 x 380	157 x 370	402	158	30	4131	47	10100515	10100521	10100527	10100533		
4:3	138 x 180	127 x 170	210	83	30	2131	25	10100347	10100355	10100363	10100371	
	153 x 200	143 x 190	238	94	30	2331	27	10100348	10100356	10100364	10100372	
	168 x 220	158 x 210	263	103	30	2531	30	10100349	10100357	10100365	10100373	
	183 x 240	173 x 230	288	113	30	2731	32	10100350	10100358	10100366	10100374	
	213 x 280	203 x 270	338	133	30	3131	37	10100351	10100359	10100367	10100375	
	228 x 300	218 x 290	363	143	30	3331	39	10100352	10100360	10100368	10100376	
	243 x 320	233 x 310	388	153	30	3556	42	10100353	10100361	10100369	10100377	
	258 x 340	248 x 330	413	163	30	3776	44	10100354	10100362	10100370	10100378	

30

Tensioned Elpro Concept HD

Beeldverhouding	Schermformaat	Zichtmaat	Nominiaal Diagonaal		Bovenkader	Kokerlengte	Netto Gewicht	Doeksoorten			
								HD Progressive 0.6	HD Progressive 0.9	HD Progressive 1.1	HD Progressive 1.3
								Art. nr.	Art. nr.	Art. nr.	Art. nr.
	H x B cm	H x B cm	cm	inches	cm	mm	kg	Art. nr.	Art. nr.	Art. nr.	Art. nr.
16:10	129 x 200	119 x 190	224	88	30	2331	27	10103680	10103822	10103964	10104106
	141 x 220	131 x 210	248	97	30	2531	29	10103681	10103823	10103965	10104107
	154 x 240	144 x 230	271	107	30	2731	31	10103682	10103824	10103966	10104108
	179 x 280	169 x 270	318	125	30	3131	36	10103683	10103825	10103967	10104109
	191 x 300	181 x 290	342	135	30	3331	38	10103684	10103826	10103968	10104110
	204 x 320	194 x 310	366	144	30	3556	41	10103685	10103827	10103969	10104111
	216 x 340	206 x 330	389	153	30	3776	43	10103686	10103828	10103970	10104112
	228 x 360	218 x 350	413	162	30	3931	46	10104370	10104376	10104382	10104388
241 x 380	231 x 370	436	172	30	4131	49	10104371	10104377	10104383	10104389	
16:9	102 x 180	96 x 170	193	76	30	2131	25	10103664	10103806	10103948	10104090
	117 x 200	107 x 190	218	86	30	2331	27	10103665	10103807	10103949	10104091
	128 x 220	118 x 210	241	95	30	2531	29	10103666	10103808	10103950	10104092
	139 x 240	129 x 230	264	104	30	2731	31	10103667	10103809	10103951	10104093
	162 x 280	152 x 270	310	122	30	3131	35	10103668	10103810	10103952	10104094
	173 x 300	163 x 290	333	131	30	3331	38	10103669	10103811	10103953	10104095
	184 x 320	174 x 310	356	140	30	3556	40	10103670	10103812	10103954	10104096
	196 x 340	186 x 330	379	149	30	3776	43	10103671	10103813	10103955	10104097
207 x 360	197 x 350	402	158	30	3931	46	10104372	10104378	10104384	10104390	
218 x 380	208 x 370	425	167	30	4131	48	10104373	10104379	10104385	10104391	
2.35:1	82 x 180	72 x 170	185	73	30	2131	25	10103672	10103814	10103956	10104098
	91 x 200	81 x 190	207	81	30	2331	27	10103673	10103815	10103957	10104099
	99 x 220	89 x 210	228	90	30	2531	29	10103674	10103816	10103958	10104100
	108 x 240	98 x 230	250	98	30	2731	31	10103675	10103817	10103959	10104101
	125 x 280	115 x 270	293	115	30	3131	35	10103676	10103818	10103960	10104102
	133 x 300	123 x 290	315	124	30	3331	37	10103677	10103819	10103961	10104103
	142 x 320	132 x 310	337	133	30	3556	39	10103678	10103820	10103962	10104104
	150 x 340	140 x 330	359	141	30	3776	42	10103679	10103821	10103963	10104105
159 x 360	149 x 350	380	149	30	3931	44	10104374	10104380	10104386	10104392	
167 x 380	157 x 370	402	158	30	4131	47	10104375	10104381	10104387	10104393	

30

Tensioned Elpro Concept

Beeldverhouding	Schermformaat	Zichtmaat	Nominiaal Diagonaal		Bovenkader	Kokerlengte	Netto Gewicht	Doeksoorten			
								Matwit	HCCV	Pearlescent	Da-TeX®
								Art. nr.	Art. nr.	Art. nr.	Art. nr.
	H x B cm	H x B cm	cm	inches	cm	mm	kg	Art. nr.	Art. nr.	Art. nr.	Art. nr.
16:10	129 x 200	119 x 190	224	88	30	2335	27	10102443		10102450	10102457
	141 x 220	131 x 210	248	97	30	2555	29	10102444		10102451	10102458
	154 x 240	144 x 230	271	107	30	2723	31	10102445		10102452	10102459
	179 x 280	169 x 270	318	125	30	3157	36	10102446		10102453	10102460
	191 x 300	181 x 290	342	135	30	3375	38	10102447		10102454	10102461
	204 x 320	194 x 310	366	144	30	3594	41	10102448		10102455	10102462
	216 x 340	206 x 330	389	153	30	3814	43	10102449		10102456	10102463
	228 x 360	218 x 350	413	162	30	3931	46	10102771		10102783	10102789
241 x 380	231 x 370	436	172	30	4131	49	10102772		10102784	10102790	
16:9	102 x 180	96 x 170	193	76	30	2131	25	10102379	10102387	10102395	10102403
	117 x 200	107 x 190	218	86	30	2335	27	10102380	10102388	10102396	10102404
	128 x 220	118 x 210	241	95	30	2555	29	10102381	10102389	10102397	10102405
	139 x 240	129 x 230	264	104	30	2723	31	10102382	10102390	10102398	10102406
	162 x 280	152 x 270	310	122	30	3157	35	10102383	10102391	10102399	10102407
	173 x 300	163 x 290	333	131	30	3375	38	10102384	10102392	10102400	10102408
	184 x 320	174 x 310	356	140	30	3594	40	10102385	10102393	10102401	10102409
	196 x 340	186 x 330	379	149	30	3814	43	10102386	10102394	10102402	10102410
207 x 360	197 x 350	402	158	30	3931	46	10102773	10102779	10102785	10102791	
218 x 380	208 x 370	425	167	30	4131	48	10102774	10102780	10102786	10102792	
2.35:1	82 x 180	72 x 170	185	73	30	2116	25	10102411	10102419	10102427	10102435
	91 x 200	81 x 190	207	81	30	2335	27	10102412	10102420	10102428	10102436
	99 x 220	89 x 210	228	90	30	2555	29	10102413	10102421	10102429	10102437
	108 x 240	98 x 230	250	98	30	2723	31	10102414	10102422	10102430	10102438
	125 x 280	115 x 270	293	115	30	3157	35	10102415	10102423	10102431	10102439
	133 x 300	123 x 290	315	124	30	3375	37	10102416	10102424	10102432	10102440
	142 x 320	132 x 310	337	133	30	3594	39	10102417	10102425	10102433	10102441
	150 x 340	140 x 330	359	141	30	3814	42	10102418	10102426	10102434	10102442
159 x 360	149 x 350	380	149	30	3931	44	10102775	10102781	10102787	10102793	
167 x 380	157 x 370	402	158	30	4131	47	10102776	10102782	10102788	10102794	
4:3	138 x 180	127 x 170	210	83	30	2116	25	10102347	10102355	10102363	10102371
	153 x 200	143 x 190	238	94	30	2335	27	10102348	10102356	10102364	10102372
	168 x 220	158 x 210	263	103	30	2555	30	10102349	10102357	10102365	10102373
	183 x 240	173 x 230	288	113	30	2723	32	10102350	10102358	10102366	10102374
	213 x 280	203 x 270	338	133	30	3157	37	10102351	10102359	10102367	10102375
	228 x 300	218 x 290	363	143	30	3375	39	10102352	10102360	10102368	10102376
243 x 320	233 x 310	388	153	30	3594	42	10102353	10102361	10102369	10102377	
258 x 340	248 x 330	413	163	30	3776	44	10102354	10102362	10102370	10102378	

30

Elpro Concept RF

Beeld- verhou- ding	Scherm- formaat	Zichtmaat		Nominaal Diagonaal		Kokerlengte	Netto Gewicht	Doeksoorten			
		Met Kader	Zonder Kader					Matwit		High Contrast	Datalux
				cm	inches			mm	kg		
16:10	129 x 200	119 x 190	129 x 200	224	88	2131	21	10101537	10141537		10101544
	141 x 220	131 x 210	141 x 220	248	97	2331	23	10101538	10141538		10101545
	154 x 240	144 x 230	154 x 240	271	107	2531	25	10101539	10141539		10101546
	179 x 280	169 x 270	179 x 280	318	125	2931	29	10101540	10141540		10101547
	191 x 300	181 x 290	191 x 300	342	135	3131	30	10101541	10141541		10101548
	204 x 320	194 x 310	204 x 320	366	144	3331	32	10101542	10141542		10101549
	216 x 340	206 x 330	216 x 340	389	153	3531	34	10101543	10141543		10101550
	228 x 360	218 x 350	228 x 360	413	162	3731	40	10101570	10141499		
16:9	102 x 180	95 x 168	102 x 178	193	76	1911	19	10101513	10141513	10101521	10101529
	117 x 200	107 x 190	117 x 200	218	86	2131	21	10101514	10141514	10101522	10101530
	128 x 220	118 x 210	128 x 220	241	95	2331	23	10101515	10141515	10101523	10101531
	139 x 240	129 x 230	139 x 240	264	104	2531	25	10101516	10141516	10101524	10101532
	162 x 280	152 x 270	162 x 280	310	122	2931	28	10101517	10141517	10101525	10101533
	173 x 300	163 x 290	173 x 300	333	131	3131	30	10101518	10141518	10101526	10101534
	184 x 320	174 x 310	184 x 320	356	140	3331	32	10101519	10141519	10101527	10101535
	196 x 340	186 x 330	196 x 340	379	149	3531	34	10101520	10141520	10101528	10101536
	207 x 360	207 x 360	197 x 350	402	158	3731	39	10101573	10141502		
	218 x 380	218 x 380	208 x 370	425	167	3931	42	10101574	10141503		
4:3	138 x 180	126 x 168	136 x 178	210	83	1911	20	10101491	10141491	10101499	10101506
	153 x 200	143 x 190	153 x 200	238	94	2131	22	10101492	10141492	10101500	10101507
	168 x 220	158 x 210	168 x 220	263	103	2331	23	10101493	10141493	10101501	10101508
	183 x 240	173 x 230	183 x 240	288	113	2531	25	10101494	10141494	10101502	10101509
	213 x 280	203 x 270	213 x 280	338	133	2931	29	10101495	10141495	10101503	10101510
	228 x 300	218 x 290	228 x 300	363	143	3131	31	10101496	10141496	10101504	10101511
	243 x 320	233 x 310	243 x 320	388	153	3331	33	10101497	10141497	10101505	10101512
	258 x 340	248 x 330	258 x 340	413	163	3531	36	10101498	10141498		
1:1	180 x 180	173 x 173	178 x 178			1911	20	10101558	10141558		10101566
	200 x 200	195 x 195	200 x 200			2131	22	10101559	10141559		10101567
	220 x 220	215 x 215	220 x 220			2331	24	10101560	10141560		10101568
	240 x 240	230 x 230	240 x 240			2531	26	10101561	10141561		10101569
	280 x 280	270 x 270	280 x 280			2931	31	10101562	10141562		
	300 x 300	290 x 290	300 x 300			3131	33	10101563	10141563		
	320 x 320	310 x 310	320 x 320			3331	35	10101564	10141564		
340 x 340	330 x 330	340 x 340			3531	38	10101565	10141565			

31

Elpro Concept RF met verhoogd bovenkader

Beeld- verhou- ding	Scherm- formaat	Zichtmaat	Nominaal Diagonaal		Boven- kader	Kokerlengte	Netto Gewicht	Doeksoorten	
			cm	inches					
								cm	mm
16:10	129 x 200	119 x 190	224	88	58	2131	22	10102071	
	141 x 220	131 x 210	248	97	46	2331	24	10102072	
	154 x 240	144 x 230	271	107	39	2531	25	10102073	
	179 x 280	169 x 270	318	125	20	2931	29	10102074	
	191 x 300	181 x 290	342	135	20	3131	31	10102075	
	204 x 320	194 x 310	366	144	20	3331	33	10102076	
	216 x 340	206 x 330	389	153	20	3531	35	10102077	
16:9	102 x 180	95 x 168	193	76	82	1911	20	10102055	10102063
	117 x 200	107 x 190	218	86	70	2131	22	10102056	10102064
	128 x 220	118 x 210	241	95	59	2331	24	10102057	10102065
	139 x 240	129 x 230	264	104	53	2531	25	10102058	10102066
	162 x 280	152 x 270	310	122	31	2931	29	10102059	10102067
	173 x 300	163 x 290	333	131	20	3131	30	10102060	10102068
	184 x 320	174 x 310	356	140	20	3331	32	10102061	10102069
4:3	138 x 180	126 x 168	210	83	51	1911	20	10102040	10102048
	153 x 200	143 x 190	238	94	34	2131	22	10102041	10102049
	168 x 220	158 x 210	263	103	20	2331	24	10102042	10102050
	183 x 240	173 x 230	288	113	20	2531	26	10102043	10102051
	213 x 280	203 x 270	338	133	20	2931	30	10102044	10102052
	228 x 300	218 x 290	363	143	20	3131	32	10102045	10102053
	243 x 320	233 x 310	388	153	20	3331	34	10102046	10102054
	258 x 340	248 x 330	413	163	20	3531	36	10102047	

31

Elpro Concept

Beeld-verhouding	Scherm-formaat	Zichtmaat		Nominiaal Diagonaal		Kokerlengte	Netto Gewicht	Doeksoorten			
		Met Kader	Zonder Kader					Matwit		High Contrast	Datalux
				H x B cm	H x B cm	cm	inches	mm	kg		
16:10	129 x 200	119 x 190	129 x 200	224	88	2131	21	10103537	10143537		10103544
	141 x 220	131 x 210	141 x 220	248	97	2331	23	10103538	10143538		10103545
	154 x 240	144 x 230	154 x 240	271	107	2531	25	10103539	10143539		10103546
	179 x 280	169 x 270	179 x 280	318	125	2931	29	10103540	10143540		10103547
	191 x 300	181 x 290	191 x 300	342	135	3131	30	10103541	10143541		10103548
	204 x 320	194 x 310	204 x 320	366	144	3331	32	10103542	10143542		10103549
	216 x 340	206 x 330	216 x 340	389	153	3531	34	10103543	10143543		10103550
	228 x 360	218 x 350	228 x 360	413	162	3731	40	10101576	10143499		
16:9	102 x 180	95 x 168	102 x 178	193	76	1911	19	10103513	10143513	10103521	10103529
	117 x 200	107 x 190	117 x 200	218	86	2131	21	10103514	10143514	10103522	10103530
	128 x 220	118 x 210	128 x 220	241	95	2331	23	10103515	10143515	10103523	10103531
	139 x 240	129 x 230	139 x 240	264	104	2531	25	10103516	10143516	10103524	10103532
	162 x 280	152 x 270	162 x 280	310	122	2931	28	10103517	10143517	10103525	10103533
	173 x 300	163 x 290	173 x 300	333	131	3131	30	10103518	10143518	10103526	10103534
	184 x 320	174 x 310	184 x 320	356	140	3331	32	10103519	10143519	10103527	10103535
	196 x 340	186 x 330	196 x 340	379	149	3531	34	10103520	10143520	10103528	10103536
4:3	138 x 180	126 x 168	136 x 178	210	83	1911	20	10103491	10143491	10103499	10103506
	153 x 200	143 x 190	153 x 200	238	94	2131	22	10103492	10143492	10103500	10103507
	168 x 220	158 x 210	168 x 220	263	103	2331	23	10103493	10143493	10103501	10103508
	183 x 240	173 x 230	183 x 240	288	113	2531	25	10103494	10143494	10103502	10103509
	213 x 280	203 x 270	213 x 280	338	133	2931	29	10103495	10143495	10103503	10103510
	228 x 300	218 x 290	228 x 300	363	143	3131	31	10103496	10143496	10103504	10103511
	243 x 320	233 x 310	243 x 320	388	153	3331	33	10103497	10143497	10103505	10103512
	258 x 340	248 x 330	258 x 340	413	163	3531	36	10103498	10143498		
1:1	180 x 180	173 x 173	178 x 178			1911	20	10103558	10143558		10103566
	200 x 200	195 x 195	200 x 200			2131	22	10103559	10143559		10103567
	220 x 220	215 x 215	220 x 220			2331	24	10103560	10143560		10103568
	240 x 240	230 x 230	240 x 240			2531	26	10103561	10143561		10103569
	280 x 280	270 x 270	280 x 280			2931	31	10103562	10143562		
	300 x 300	290 x 290	300 x 300			3131	33	10103563	10143563		
	320 x 320	310 x 310	320 x 320			3331	35	10103564	10143564		
	340 x 340	330 x 330	340 x 340			3531	38	10103565	10143565		

31

Elpro Concept met verhoogd bovenkader

Beeld-verhouding	Scherm-formaat	Zichtmaat	Nominiaal Diagonaal		Boven- kader	Kokerlengte	Netto Gewicht	Doeksoorten	
								Matwit	
			H x B cm	H x B cm	cm	inches	cm	mm	kg
16:10	129 x 200	119 x 190	224	88	58	2131	22	10102109	
	141 x 220	131 x 210	248	97	46	2331	24	10102110	
	154 x 240	144 x 230	271	107	39	2531	25	10102111	
	179 x 280	169 x 270	318	125	20	2931	29	10102112	
	191 x 300	181 x 290	342	135	20	3131	31	10102113	
	204 x 320	194 x 310	366	144	20	3331	33	10102114	
	216 x 340	206 x 330	389	153	20	3531	35	10102115	
16:9	102 x 180	95 x 168	193	76	82	1911	20	10102093	10102101
	117 x 200	107 x 190	218	86	70	2131	22	10102094	10102102
	128 x 220	118 x 210	241	95	59	2331	24	10102095	10102103
	139 x 240	129 x 230	264	104	53	2531	25	10102096	10102104
	162 x 280	152 x 270	310	122	31	2931	29	10102097	10102105
	173 x 300	163 x 290	333	131	20	3131	30	10102098	10102106
	184 x 320	174 x 310	356	140	20	3331	32	10102099	10102107
4:3	138 x 180	126 x 168	210	83	51	1911	20	10102078	10102086
	153 x 200	143 x 190	238	94	34	2131	22	10102079	10102087
	168 x 220	158 x 210	263	103	20	2331	24	10102080	10102088
	183 x 240	173 x 230	288	113	20	2531	26	10102081	10102089
	213 x 280	203 x 270	338	133	20	2931	30	10102082	10102090
	228 x 300	218 x 290	363	143	20	3131	32	10102083	10102091
	243 x 320	233 x 310	388	153	20	3331	34	10102084	10102092

31

Compact RF Electrol

Beeld- verhou- ding	Scherm- formaat	Zichtmaat		Nominaal Diagonaal		Kokerlengte	Netto Gewicht	Doeksoorten			
		Met Kader	Zonder Kader					Matwit		High Contrast	Datalux
				H × B cm	H × B cm	cm	inches	mm	kg		
16:10	129 × 200	119 × 190	129 × 200	224	88	2134	14	10102473	10142473		10100580
	141 × 220	131 × 210	141 × 220	248	97	2334	16	10102474	10142474		10100581
	154 × 240	144 × 230	154 × 240	271	107	2534	18	10102011	10142011		10100582
	179 × 280	169 × 270	179 × 280	318	125	2934	22	10100860	10140860		
	191 × 300	181 × 290	191 × 300	342	135	3134	24	10102475	10142475		
16:9	90 × 160	82 × 146	90 × 160	168	66	1714	10	10101102	10141102	10101103	10101104
	102 × 180	95 × 168	102 × 180	193	76	1914	12	10101105	10141105	10101106	10101107
	117 × 200	107 × 190	117 × 200	218	86	2134	14	10101108	10141108	10101109	10101110
	128 × 220	118 × 210	128 × 220	241	95	2334	16	10101992	10141992	10101993	10101994
	139 × 240	129 × 230	139 × 240	264	104	2534	18	10101111	10141111	10101112	10101113
	162 × 280	152 × 270	162 × 280	310	122	2934	22	10101097	10141097		
	173 × 300	163 × 290	173 × 300	333	131	3134	24	10101145	10141145		
4:3	123 × 160	110 × 146	123 × 160	183	72	1714	10	10101082	10141082	10101098	10101092
	138 × 180	126 × 168	138 × 180	210	83	1914	12	10101083	10141083	10101099	10101093
	153 × 200	143 × 190	153 × 200	238	94	2134	14	10101084	10141084	10101100	10101094
	168 × 220	158 × 210	168 × 220	263	103	2334	16	10101989	10141989	10101990	10101991
	183 × 240	173 × 230	183 × 240	288	113	2534	18	10101086	10141086	10101101	10101095
	213 × 280	203 × 270	213 × 280	338	133	2934	22	10101087	10141087		
	228 × 300	218 × 290	228 × 300	363	143	3134	24	10101096	10141096		
1:1	160 × 160	151 × 151	156 × 156			1714	10	10101079	10141079		10101088
	180 × 180	173 × 173	178 × 178			1914	12	10101080	10141080		10101089
	200 × 200	195 × 195	200 × 200			2134	14	10101081	10141081		10101090
	220 × 220	215 × 215	220 × 220			2334	16	10101987	10141987		10101988
	240 × 240	235 × 235	240 × 240			2534	18	10101085	10141085		10101091

32

Compact Electrol

Beeld- verhou- ding	Scherm- formaat	Zichtmaat		Nominaal Diagonaal		Kokerlengte	Netto Gewicht	Doeksoorten			
		Met Kader	Zonder Kader					Matwit		High Contrast	Datalux
				H × B cm	H × B cm	cm	inches	mm	kg		
16:10	129 × 200	119 × 190	129 × 200	224	88	2134	14	10101822	10141822		10100583
	141 × 220	131 × 210	141 × 220	248	97	2334	16	10102476	10142476		10100584
	154 × 240	144 × 230	154 × 240	271	107	2534	18	10101847	10141847		10100585
	179 × 280	169 × 270	179 × 280	318	125	2934	22	10102477	10142477		
	191 × 300	181 × 290	191 × 300	342	135	3134	24	10102478	10142478		
16:9	90 × 160	82 × 146	90 × 160	168	66	1714	10	10101160	10141160	10101161	10101162
	102 × 180	95 × 168	102 × 180	193	76	1914	12	10101163	10141163	10101164	10101165
	117 × 200	107 × 190	117 × 200	218	86	2134	14	10101166	10141166	10101167	10101168
	128 × 220	118 × 210	128 × 220	241	95	2334	16	10101984	10141984	10101985	10101986
	139 × 240	129 × 230	139 × 240	264	104	2534	18	10101169	10141169	10101170	10101171
	162 × 280	152 × 270	162 × 280	310	122	2934	22	10101172	10141172		
	173 × 300	163 × 290	173 × 300	333	131	3134	24	10101173	10141173		
4:3	123 × 160	110 × 146	123 × 160	183	72	1714	10	10100073	10140073	10100089	10100083
	138 × 180	126 × 168	138 × 180	210	83	1914	12	10100074	10140074	10100090	10100084
	153 × 200	143 × 190	153 × 200	238	94	2134	14	10100075	10140075	10100091	10100085
	168 × 220	158 × 210	168 × 220	263	103	2334	16	10101981	10141981	10101982	10101983
	183 × 240	173 × 230	183 × 240	288	113	2534	18	10100077	10140077	10100092	10100086
	213 × 280	203 × 270	213 × 280	338	133	2934	22	10100078	10140078		
	228 × 300	218 × 290	228 × 300	363	143	3134	24	10100087	10140087		
1:1	160 × 160	151 × 151	156 × 156			1714	10	10100070	10140070		10100079
	180 × 180	173 × 173	178 × 178			1914	12	10100071	10140071		10100080
	200 × 200	195 × 195	200 × 200			2134	14	10100072	10140072		10100081
	220 × 220	215 × 215	220 × 220			2334	16	10101979	10141979		10101980
	240 × 240	235 × 235	240 × 240			2534	18	10100076	10140076		10100082

32

Compact RF Electrol met verhoogd bovenkader

Beeld- verhou- ding	Scherm- formaat	Zichtmaat	Nominaal Diagonaal		Boven- kader	Kokerlengte	Netto Gewicht	Doeksoorten	
			cm	inches				cm	mm
					cm	inches	cm		
16:10	129 × 200	119 × 190	224	88	58	2135	14	10102479	
	141 × 220	131 × 210	248	97	46	2335	16	10102480	
	154 × 240	144 × 230	271	107	33	2535	18	10102481	
16:9	90 × 160	82 × 146	168	66	95	1715	11	10101122	10101123
	102 × 180	95 × 168	193	76	82	1915	13	10101124	10101125
	117 × 200	107 × 190	218	86	70	2135	15	10101126	10101127
	128 × 220	118 × 210	241	95	59	2335	16	10101999	10102000
	139 × 240	129 × 230	264	104	48	2535	19	10101128	10101129
4:3	123 × 160	110 × 146	183	72	67	1715	11	10101114	10101115
	138 × 180	126 × 168	210	83	51	1915	13	10101116	10101117
	153 × 200	143 × 190	238	94	34	2135	15	10101118	10101119
	168 × 220	158 × 210	263	103	20	2335	16	10101995	10101996
	183 × 240	173 × 230	288	113	20	2535	19	10101120	10101121

32

Compact Electrol met verhoogd bovenkader

Beeldverhouding	Schermformaat	Zichtmaat	Nominiaal Diagonaal		Bovenkader	Kokerlengte	Netto Gewicht	Doeksoorten			
								Matwit	High Contrast		
								Art. nr.	Art. nr.		
16:10	129 x 200	119 x 190	224	88	58	2135	14	10102485			
	141 x 220	131 x 210	248	97	46	2335	16	10102486			
	154 x 240	144 x 230	271	107	33	2535	18	10100093			
16:9	90 x 160	82 x 146	168	66	95	1715	11	10100056	10100064		
	102 x 180	95 x 168	193	76	82	1915	13	10100057	10100065		
	117 x 200	107 x 190	218	86	70	2135	15	10100058	10100066		
	128 x 220	118 x 210	241	95	59	2335	16	10102005	10102006		
	139 x 240	129 x 230	264	104	48	2535	19	10100060	10100068		
4:3	123 x 160	110 x 146	183	72	67	1715	11	10100053	10100061		
	138 x 180	126 x 168	210	83	51	1915	13	10100054	10100062		
	153 x 200	143 x 190	238	94	34	2135	15	10100055	10100063		
	168 x 220	158 x 210	263	103	20	2335	16	10102003	10102004		
	183 x 240	173 x 230	288	113	20	2535	19	10100059	10100067		

32

Dynamic Electrol

Beeldverhouding	Schermformaat	Zichtmaat	Nominiaal Diagonaal		Kokerlengte	Netto Gewicht	Doeksoorten				
							Matwit	High Contrast	Datalux	Retrotex	
							Art. nr.	Art. nr.	Art. nr.	Art. nr.	
16:10	112 x 178	108 x 173	204	80	1920	13	10130748				
	126 x 198	121 x 193	227	89	2120	14	10130749				
	151 x 238	146 x 233	274	108	2520	15	10130750				
	188 x 298	183 x 293	345	136	3120	19	10130751				
16:9	102 x 178	97 x 173	198	80	1920	13	10130741	10130745			
	114 x 198	109 x 193	221	87	2120	14	10130742	10130746			
	136 x 238	131 x 233	267	105	2520	16	10130743	10130747			
	170 x 298	165 x 293	336	132	3120	19	10130744				
4:3	135 x 178	130 x 173	217	85	1920	13	10130727		10130734	10130737	
	150 x 198	145 x 193	242	95	2120	14	10130728		10130735	10130738	
	180 x 238	175 x 233	292	115	2520	16	10130729		10130736	10130739	
	225 x 298	220 x 293	367	144	3120	20	10130730			10130740	
1:1	158 x 158	158 x 158			1720	12	10130752		10130757	10130760	
	178 x 178	178 x 178			1920	13	10130753		10130758	10130761	
	198 x 198	198 x 198			2120	14	10130754		10130759	10130762	
	238 x 238	238 x 238			2520	17	10130755			10130763	
	298 x 298	298 x 298			3120	22	10130756			10130764	

33

Tensioned Descender Large Electrol HD

Beeldverhouding	Schermformaat	Zichtmaat	Nominiaal Diagonaal		Bovenkader	Kokerlengte	Netto Gewicht	Doeksoorten				
								HD Progressive 0.6	HD Progressive 0.9	HD Progressive 1.1	HD Progressive 1.3	
								Art. nr.	Art. nr.	Art. nr.	Art. nr.	
16:10	223 x 350	213 x 340	402	158	30	4250	79	10103653	10103795	10103937	10104079	
	254 x 400	244 x 390	460	181	30	4786	89	10103654	10103796	10103938	10104080	
	285 x 450	275 x 440	519	204	30	5326	99	10103655	10103797	10103939	10104081	
16:9	201 x 350	191 x 340	390	153	30	4250	77	10103650	10103792	10103934	10104076	
	229 x 400	219 x 390	447	176	30	4786	87	10103651	10103793	10103935	10104077	
	258 x 450	248 x 440	506	199	30	5326	97	10103652	10103794	10103936	10104078	

36

Tensioned Descender Large Electrol HD - Behuizing / Projectiedoek Inbouwcomponent

Beeldverhouding	Schermformaat	Zichtmaat	Nominiaal Diagonaal		Netto Gewicht	Behuizing (RAL 9016)	Projectiedoek Inbouwcomponent				
							HD Progressive 0.6	HD Progressive 0.9	HD Progressive 1.1	HD Progressive 1.3	
							Art. nr.	Art. nr.	Art. nr.	Art. nr.	
16:10	223 x 350	213 x 340	402	158	30	10800129	10106017	10106088	10106159	10106230	
	254 x 400	244 x 390	460	181	30	10800130	10106018	10106089	10106160	10106231	
	285 x 450	275 x 440	519	204	30	10800131	10106019	10106090	10106161	10106232	
16:9	201 x 350	191 x 340	390	153	30	10800129	10106014	10106085	10106156	10106227	
	229 x 400	219 x 390	447	176	30	10800130	10106015	10106086	10106157	10106228	
	258 x 450	248 x 440	506	199	30	10800131	10106016	10106087	10106158	10106229	

36

Tensioned Descender Large Electrol

Beeld- verhou- ding	Scherm- formaat	Zichtmaat	Nominaal Diagonaal		Boven- kader	Kokerlengte	Netto Gewicht	Doeksoorten			
								Matwit	Pearlescent	Da-Tex®	
								Art. nr.	Art. nr.	Art. nr.	
16:10	223 x 350	213 x 340	402	158	30	4250	79	10101444	10101447	10101450	
	254 x 400	244 x 390	460	181	30	4786	89	10101445	10101448	10101451	
	285 x 450	275 x 440	519	204	30	5326	99	10101446	10101449	10101452	
16:9	201 x 350	191 x 340	390	153	30	4250	77	10101435	10101438	10101441	
	229 x 400	219 x 390	447	176	30	4786	87	10101436	10101439	10101442	
	258 x 450	248 x 440	506	199	30	5326	97	10101437	10101440	10101443	
4:3	265 x 350	255 x 340	425	167	30	4250	81	10101426	10101429	10101432	
	300 x 400	290 x 390	483	190	30	4786	91	10101427	10101430	10101433	
	340 x 450	330 x 440	550	216	30	5326	101	10101428	10101431	10101434	

36

Tensioned Descender Large Electrol - Behuizing / Projectiedoek Inbouwcomponent

Beeld- verhou- ding	Scherm- formaat	Zichtmaat	Nominaal Diagonaal		Netto Gewicht	Behuizing (RAL 9016)	Projectiedoek Inbouwcomponent			
							Matwit	Pearlescent	Da-Tex®	
							Art. nr.	Art. nr.	Art. nr.	
16:10	223 x 350	213 x 340	402	158	30	10800129	10105444	10105447	10105450	
	254 x 400	244 x 390	460	181	30	10800130	10105445	10105448	10105451	
	285 x 450	275 x 440	519	204	30	10800131	10105446	10105449	10105452	
16:9	201 x 350	191 x 340	390	153	30	10800129	10105435	10105438	10105441	
	229 x 400	219 x 390	447	176	30	10800130	10105436	10105439	10105442	
	258 x 450	248 x 440	506	199	30	10800131	10105437	10105440	10105443	
4:3	265 x 350	255 x 340	425	167	30	10800129	10105426	10105429	10105432	
	300 x 400	290 x 390	483	190	30	10800130	10105427	10105430	10105433	
	340 x 450	330 x 440	550	216	30	10800131	10105428	10105431	10105434	

36

Descender Large Electrol

Beeld- verhou- ding	Scherm- formaat	Zichtmaat			Nominaal Diagonaal		Kokerlengte	Netto Gewicht	Doeksoorten		
		Met Kader		Zonder Kader					Matwit		
		Met Kader	Zonder Kader	Met Kader					Zonder Kader		
		H x B cm	H x B cm	H x B cm	Art. nr.	Art. nr.					
16:10	223 x 350	213 x 340	223 x 350		402	158	4020	81	10101461	10141461	
	254 x 400	244 x 390	254 x 400		460	181	4520	91	10101462	10141462	
	285 x 450	275 x 440	285 x 450		519	204	5020	101	10101463	10141463	
	316 x 500	306 x 490	316 x 500		577	227	5520	111	10101464	10141464	
16:9	201 x 350	191 x 340	201 x 350		390	153	4020	79	10101457	10141457	
	229 x 400	219 x 390	229 x 400		447	176	4520	89	10101458	10141458	
	258 x 450	248 x 440	258 x 450		506	199	5020	99	10101459	10141459	
	286 x 500	276 x 490	286 x 500		563	221	5520	109	10101460	10141460	
4:3	265 x 350	255 x 340	265 x 350		425	167	4020	83	10101453	10141453	
	300 x 400	290 x 390	300 x 400		483	190	4520	93	10101454	10141454	
	340 x 450	330 x 440	340 x 450		550	216	5020	103	10101455	10141455	
	378 x 500	368 x 490	378 x 500		613	242	5520	113	10101456	10141456	

37

Descender Large Electrol - Behuizing / Projectiedoek Inbouwcomponent

Beeld- verhou- ding	Scherm- formaat	Zichtmaat			Nominaal Diagonaal		Behuizing	Projectiedoek Inbouwcomponent		
		Met Kader		Zonder Kader				Matwit		
		Met Kader	Zonder Kader	Met Kader				Zonder Kader		
		H x B cm	H x B cm	H x B cm	Art. nr.	Art. nr.				
16:10	223 x 350	213 x 340	223 x 350		402	158	10800129	10105461	10145461	
	254 x 400	244 x 390	254 x 400		460	181	10800130	10105462	10145462	
	285 x 450	275 x 440	285 x 450		519	204	10800131	10105463	10145463	
	316 x 500	306 x 490	316 x 500		577	227	10800132	10105464	10145464	
16:9	201 x 350	191 x 340	201 x 350		390	153	10800129	10105457	10145457	
	229 x 400	219 x 390	229 x 400		447	176	10800130	10105458	10145458	
	258 x 450	248 x 440	258 x 450		506	199	10800131	10105459	10145459	
	286 x 500	276 x 490	286 x 500		563	221	10800132	10105460	10145460	
4:3	265 x 350	255 x 340	265 x 350		425	167	10800129	10105453	10145453	
	300 x 400	290 x 390	300 x 400		483	190	10800130	10105454	10145454	
	340 x 450	330 x 440	340 x 450		550	216	10800131	10105455	10145455	
	378 x 500	368 x 490	378 x 500		613	242	10800132	10105456	10145456	

37

Tensioned Elpro Large Electrol HD

Beeld- verhou- ding	Scherm- formaat	Zichtmaat	Nominaal Diagonaal		Boven- kader	Kokerlengte	Netto Gewicht	Doeksoorten				
								HD Progressive 0.6	HD Progressive 0.9	HD Progressive 1.1	HD Progressive 1.3	
								Art. nr.	Art. nr.	Art. nr.	Art. nr.	
16:10	254 × 400	244 × 390	460	181	30	4430	133	10103694	10103836	10103978	10104120	
	285 × 450	275 × 440	519	204	30	4970	144	10103695	10103837	10103979	10104121	
16:9	229 × 400	219 × 390	447	176	30	4430	132	10103691	10103833	10103975	10104117	
	258 × 450	248 × 440	506	199	30	4970	143	10103692	10103834	10103976	10104118	

38

Tensioned Elpro Large Electrol

Beeld- verhou- ding	Scherm- formaat	Zichtmaat	Nominaal Diagonaal		Boven- kader	Kokerlengte	Netto Gewicht	Doeksoorten			
								Matwit	Pearlescent	Da-TeX®	
								Art. nr.	Art. nr.	Art. nr.	
16:10	254 × 400	244 × 390	460	181	30	4430	133	10102689	10102704	10102707	
	285 × 450	275 × 440	519	204	30	4970	144	10102690	10102705	10102708	
16:9	229 × 400	219 × 390	447	176	30	4430	132	10102686	10102698	10102701	
	258 × 450	248 × 440	506	199	30	4970	143	10102687	10102699	10102702	
4:3	300 × 400	290 × 390	483	190	30	4430	135	10102683	10102692	10102695	
	340 × 450	330 × 440	550	216	30	4970	146	10102684	10102693	10102696	

38

Elpro Large Electrol

Beeld- verhou- ding	Scherm- formaat	Zichtmaat		Nominaal Diagonaal		Kokerlengte	Netto Gewicht	Doeksoorten		
		Met Kader	Zonder Kader					Matwit		
		Art. nr.	Art. nr.					Met Kader	Zonder Kader	
16:10	254 × 400	244 × 390	254 × 400	460	181	4175	106	10100336	10140336	
	285 × 450	275 × 440	285 × 450	519	204	4675	115	10100337	10140337	
	316 × 500	306 × 490	316 × 500	577	227	5175	125	10100338	10140338	
16:9	229 × 400	219 × 390	229 × 400	447	176	4175	105	10100332	10140332	
	258 × 450	248 × 440	258 × 450	506	199	4675	114	10100333	10140333	
	286 × 500	276 × 490	286 × 500	563	221	5175	124	10100334	10140334	
4:3	300 × 400	290 × 390	300 × 400	483	190	4175	108	10100312	10140312	
	340 × 450	330 × 440	340 × 450	550	216	4675	117	10100329	10140329	
	378 × 500	368 × 490	378 × 500	613	242	5175	131	10100330	10140330	
1:1	400 × 400	390 × 390	400 × 400			4175	114	10100314	10140314	
	450 × 450	440 × 440	450 × 450			4675	125	10100339	10140339	
	500 × 500	490 × 490	500 × 500			5175	137	10100340	10140340	

39

Master Electrol

Beeld- verhou- ding	Scherm- formaat	Kokerlengte	Netto Gewicht	Doeksoorten		
				Matwit	Retrotex	
				Art. nr.	Art. nr.	
16:10	250 × 400	4160	55	10130765	10130767	
	313 × 500	5160	67	10130766	10130768	
4:3	300 × 400	4160	55	10130230	10130231	
	375 × 500	5160	67	10130238	10130239	
1:1	400 × 400	4160	58	10130234	10130235	
	350 × 400	4160	57	10130232	10130233	
	300 × 500	5160	65	10130236	10130237	
	400 × 500	5160	68	10130240	10130241	

40

Het Matwit projectiedoek in dit projectiescherm heeft een drager op basis van vinyl zonder zwarte achterkant.

Dry Erase Screen

Beeld- verhou- ding	Scherfmaat	Zichtmaat	Nominaal Diagonaal		Netto Gewicht	Opzichtprojectie
	H x B cm	H x B cm	cm	inches	kg	Art. nr.
16:10	93 x 148	91 x 146	173	68	12	10630806
	119 x 189	117 x 187	221	87	21	10630807
	129 x 205	127 x 203	239	94	25	10630838
	137 x 217	135 x 215	254	100	29	10630839
	153 x 244	151 x 242	284	112	34	10630840
16:9	93 x 165	91 x 163	185	73	14	10630808
	119 x 210	117 x 208	239	94	24	10630809
	129 x 228	127 x 226	259	102	29	10630835
	137 x 241	135 x 239	274	108	32	10630836
	153 x 271	151 x 269	307	121	37	10630837

45

Dry Erase Screen Panoramic

Beeld- verhou- ding	Scherfmaat	Zichtmaat			Nominaal Diagonaal		Netto Gewicht	Opzichtprojectie
		Compleet	Middenpaneel	Zijpaneel	Middenpaneel			
					H x B cm	H x B cm		
16:10	93 x 368	91 x 366	91 x 146	91 x 110	173	68	34	10630815
	93 x 429	91 x 427	91 x 146	91 x 140	173	68	40	10630816
	93 x 490	91 x 488	91 x 146	91 x 171	173	68	46	10630817
	119 x 368	117 x 366	117 x 187	117 x 90	221	87	44	10630818
	119 x 429	117 x 427	117 x 187	117 x 120	221	87	51	10630819
	119 x 490	117 x 488	117 x 187	117 x 150	221	87	59	10630820
	129 x 368	127 x 366	127 x 203	127 x 81	239	94	48	10630850
	129 x 429	127 x 427	127 x 203	127 x 112	239	94	56	10630851
	129 x 490	127 x 488	127 x 203	127 x 142	239	94	64	10630852
	137 x 368	135 x 366	135 x 215	135 x 75	254	100	51	10630853
	137 x 429	135 x 427	135 x 215	135 x 106	254	100	59	10630854
	137 x 490	135 x 488	135 x 215	135 x 136	254	100	68	10630855
	153 x 368	151 x 366	151 x 242	151 x 62	284	112	58	10630856
	153 x 429	151 x 427	151 x 242	151 x 92	284	112	66	10630857
	153 x 490	151 x 488	151 x 242	151 x 123	284	112	77	10630858
16:9	93 x 368	91 x 366	91 x 163	91 x 102	185	73	34	10630822
	93 x 429	91 x 427	91 x 163	91 x 132	185	73	40	10630823
	93 x 490	91 x 488	91 x 163	91 x 163	185	73	46	10630824
	119 x 368	117 x 366	117 x 208	117 x 79	239	94	44	10630825
	119 x 429	117 x 427	117 x 208	117 x 110	239	94	51	10630826
	119 x 490	117 x 488	117 x 208	117 x 140	239	94	59	10630827
	129 x 368	127 x 366	127 x 226	127 x 70	259	102	48	10630841
	129 x 429	127 x 427	127 x 226	127 x 100	259	102	56	10630842
	129 x 490	127 x 488	127 x 226	127 x 131	259	102	64	10630843
	137 x 368	135 x 366	135 x 239	135 x 63	274	108	51	10630844
	137 x 429	135 x 427	135 x 239	135 x 94	274	108	59	10630845
	137 x 490	135 x 488	135 x 239	135 x 124	274	108	68	10630846
	153 x 368	151 x 366	151 x 269	151 x 48	307	121	58	10630847
	153 x 429	151 x 427	151 x 269	151 x 79	307	121	66	10630848
	153 x 490	151 x 488	151 x 269	151 x 109	307	121	77	10630849

45

Parallax 0.8 / Parallax UST 0.45

Beeld- verhou- ding	Scherfmaat	Zichtmaat	Nominaal Diagonaal		Netto Gewicht	Doeksoorten	
			cm	inches		Parallax 0.8	Parallax UST 0.45
16:10	128 x 197	113 x 182	213	84	14	10630859	10630876
	142 x 218	127 x 203	239	94	15	10630860	10630877
	161 x 249	146 x 234	277	109	18	10630861	10630878
16:9	110 x 185	95 x 170	196	77	13	10630862	10630879
	118 x 198	102 x 183	208	82	14	10630863	10630880
	130 x 218	114 x 203	234	92	15	10630864	10630881
	140 x 236	124 x 221	254	100	17	10630865	10630882
	147 x 249	132 x 234	269	106	17	10630866	10630883
	152 x 259	137 x 244	279	110	18	10630867	10630884
2.35:1	165 x 281	150 x 265	305	120	19	10630868	10630885
	110 x 239	95 x 224	244	96	16	10630869	
	118 x 257	102 x 241	262	103	17	10630870	
	130 x 284	114 x 269	292	115	18	10630871	
	140 x 307	124 x 292	318	125	19	10630872	
	147 x 325	132 x 310	338	133	20	10630873	
	152 x 335	137 x 320	351	138	21	10630874	
163 x 362	147 x 347	376	148	22	10630875		

49

HomeScreen Deluxe HD

Beeld- verhou- ding	Scherm- maat	Zichtmaat	Nominiaal Diagonaal		Netto Gewicht	Doeksoorten			
						HD Progressive 0.6	HD Progressive 0.9	HD Progressive 1.1	HD Progressive 1.3
						Art. nr.	Art. nr.	Art. nr.	Art. nr.
	H x B cm	H x B cm	cm	inches	kg				
16:10	116 x 176	100 x 160	189	74	8	10600376	10600440	10600504	10600568
	129 x 196	112 x 180	211	83	9	10600377	10600441	10600505	10600569
	141 x 216	125 x 200	236	93	10	10600378	10600442	10600506	10600570
	154 x 236	137 x 220	259	102	11	10600379	10600443	10600507	10600571
	166 x 256	150 x 240	283	111	11	10600380	10600444	10600508	10600572
	191 x 296	175 x 280	330	130	12	10600381	10600445	10600509	10600573
	204 x 316	187 x 300	353	139	13	10600382	10600446	10600510	10600574
	235 x 366	219 x 350	413	163	28	10600398	10600462	10600526	10600590
	266 x 416	250 x 400	482	186	32	10600399	10600463	10600527	10600591
	297 x 466	281 x 450	531	209	34	10600400	10600464	10600528	10600592
329 x 516	313 x 500	590	232	40	10600401	10600465	10600529	10600593	
16:9	106 x 176	90 x 160	183	72	8	10600350	10600414	10600478	10600542
	118 x 196	102 x 180	207	81	9	10600351	10600415	10600479	10600543
	128 x 216	112 x 200	229	90	10	10600352	10600416	10600480	10600544
	140 x 236	124 x 220	249	98	11	10600358	10600422	10600486	10600550
	151 x 256	135 x 240	269	108	11	10600353	10600417	10600481	10600545
	173 x 296	157 x 280	320	126	12	10600359	10600423	10600487	10600551
	185 x 316	169 x 300	345	136	13	10600360	10600424	10600488	10600552
	213 x 366	197 x 350	402	158	28	10600390	10600454	10600518	10600582
	241 x 416	225 x 400	467	184	32	10600391	10600455	10600519	10600583
	269 x 466	253 x 450	524	206	34	10600392	10600456	10600520	10600584
297 x 516	281 x 500	574	226	40	10600393	10600457	10600521	10600585	
2.35:1	93 x 196	76 x 180	195	78	8	10600364	10600428	10600492	10600556
	101 x 216	85 x 200	217	85	9	10600365	10600429	10600493	10600557
	110 x 236	94 x 220	239	94	10	10600366	10600430	10600494	10600558
	118 x 256	102 x 240	261	103	11	10600367	10600431	10600495	10600559
	135 x 296	119 x 280	304	120	11	10600368	10600432	10600496	10600560
	144 x 316	128 x 300	326	128	12	10600369	10600433	10600497	10600561
	165 x 366	149 x 350	380	150	28	10600394	10600458	10600522	10600586
	186 x 416	170 x 400	435	171	32	10600395	10600459	10600523	10600587
	207 x 466	191 x 450	489	193	34	10600396	10600460	10600524	10600588
	229 x 516	213 x 500	543	214	40	10600397	10600461	10600525	10600589

HomeScreen Deluxe / HomeScreen

HomeScreen Deluxe

HomeScreen

Beeld- verhou- ding	Scherm- formaat H x B cm	Zichtmaat H x B cm	Nominaal Diagonaal		Netto Gewicht kg	Doeksoorten			Doeksoorten		
			cm	inches		Matwit Art. nr.	HCCV Art. nr.	Da-TeX® Art. nr.	Matwit Art. nr.	HCCV Art. nr.	Da-TeX® Art. nr.
16:10	116 x 176	100 x 160	189	74	8	10600135		10600316	10600176		10600337
	129 x 196	112 x 180	211	83	9	10600136		10600317	10600177		10600338
	141 x 216	125 x 200	236	93	10	10600137		10600318	10600178		10600339
	154 x 236	137 x 220	259	102	11	10600138		10600319	10600179		10600340
	166 x 256	150 x 240	283	111	11	10600095		10600320	10600096		10600341
	191 x 296	175 x 280	330	130	12	10600139		10600321	10600180		10600342
	204 x 316	187 x 300	353	139	13	10600140		10600322	10600181		10600343
	235 x 366	219 x 350	413	163	28	10630682		10630686			
	266 x 416	250 x 400	482	186	32	10630683		10630687			
297 x 466	281 x 450	531	209	34	10630684		10630688				
329 x 516	313 x 500	590	232	40	10630685		10630689				
16:9	106 x 176	90 x 160	183	72	8	10600047	10600116	10600071	10600014	10600159	10600087
	118 x 196	102 x 180	207	81	9	10600048	10600117	10600072	10600015	10600160	10600088
	128 x 216	112 x 200	229	90	10	10600049	10600118	10600073	10600016	10600161	10600089
	140 x 236	124 x 220	249	98	11	10600119	10600123	10600121	10600093	10600164	10600162
	151 x 256	135 x 240	269	108	11	10600050	10600124	10600074	10600040	10600165	10600090
	173 x 296	157 x 280	320	126	12	10600125	10600129	10600127	10600166	10600170	10600168
	185 x 316	169 x 300	345	136	13	10600130	10600134	10600132	10600171	10600175	10600173
	213 x 366	197 x 350	402	158	28	10630658	10630662	10630666			
	241 x 416	225 x 400	467	184	32	10630659	10630663	10630667			
269 x 466	253 x 450	524	206	34	10630660	10630664	10630668				
297 x 516	281 x 500	574	226	40	10630661	10630665	10630669				
2.35:1	93 x 196	76 x 180	195	78	8	10600228	10600234	10600246	10600252	10600258	10600270
	101 x 216	85 x 200	217	85	9	10600229	10600235	10600247	10600253	10600259	10600271
	110 x 236	94 x 220	239	94	10	10600230	10600236	10600248	10600254	10600260	10600272
	118 x 256	102 x 240	261	103	11	10600231	10600237	10600249	10600255	10600261	10600273
	135 x 296	119 x 280	304	120	11	10600232	10600238	10600250	10600256	10600262	10600274
	144 x 316	128 x 300	326	128	12	10600233	10600239	10600251	10600257	10600263	10600275
	165 x 366	149 x 350	380	150	28	10630670	10630674	10630678			
	186 x 416	170 x 400	435	171	32	10630671	10630675	10630679			
	207 x 466	191 x 450	489	193	34	10630672	10630676	10630680			
229 x 516	213 x 500	543	214	40	10630673	10630677	10630681				
4:3	136 x 176	120 x 160	200	79	9	10600043	10600097	10600067	10600010	10600141	10600083
	151 x 196	135 x 180	225	89	10	10600044	10600098	10600068	10600011	10600142	10600084
	166 x 216	150 x 200	254	100	11	10600045	10600099	10600069	10600012	10600143	10600085
	181 x 236	165 x 220	275	108	12	10600100	10600104	10600102	10600091	10600146	10600144
	196 x 256	180 x 240	302	119	12	10600046	10600105	10600070	10600039	10600148	10600086
	226 x 296	210 x 280	350	138	14	10600106	10600110	10600108	10600149	10600153	10600151
	241 x 316	225 x 300	375	148	16	10600111	10600115	10600113	10600154	10600158	10600156
	279 x 366	263 x 350	438	172	28	10630646	10630650	10630654			
	316 x 416	300 x 400	500	200	32	10630647	10630651	10630655			
354 x 466	338 x 450	563	222	34	10630648	10630652	10630656				
391 x 516	375 x 500	597	239	40	10630649	10630653	10630657				

50

Het matwit projectiedoek in een HomeScreen (Deluxe) hoger dan 189 cm is een materiaal zonder zwarte achterzijde.

FullVision

Beeld- verhou- ding	Zichtmaat	Nominaal Diagonaal		Netto Gewicht	Doeksoorten				
					HD Progressive 0.6	HD Progressive 0.9	HD Progressive 1.1	HD Progressive 1.3	Matwit
					H x B cm	cm	inches	kg	Art. nr.
16:10	125 x 200	236	93	11	10600733	10600744	10600755	10600766	10600722
	138 x 220	259	102	12	10600734	10600745	10600756	10600767	10600723
	150 x 240	283	111	12	10600735	10600746	10600757	10600768	10600724
	175 x 280	330	130	13	10600736	10600747	10600758	10600769	10600725
	188 x 300	353	139	14	10600737	10600748	10600759	10600770	10600726
	219 x 350	413	163	29	10600738	10600749	10600760	10600771	10600727
	250 x 400	482	186	33	10600739	10600750	10600761	10600772	10600728
	281 x 450	531	209	35	10600740	10600751	10600762	10600773	10600729
	313 x 500	590	232	41	10600741	10600752	10600763	10600774	10600730
	344 x 550	648	255	45	10600742	10600753	10600764	10600775	10600731
375 x 600	707	278	49	10600743	10600754	10600765	10600776	10600732	
16:9	113 x 200	229	90	11	10600678	10600689	10600700	10600711	10600667
	124 x 220	249	98	12	10600679	10600690	10600701	10600712	10600668
	135 x 240	269	108	12	10600680	10600691	10600702	10600713	10600669
	158 x 280	320	126	13	10600681	10600692	10600703	10600714	10600670
	169 x 300	345	136	29	10600682	10600693	10600704	10600715	10600671
	197 x 350	402	158	29	10600683	10600694	10600705	10600716	10600672
	225 x 400	467	184	33	10600684	10600695	10600706	10600717	10600673
	253 x 450	524	206	35	10600685	10600696	10600707	10600718	10600674
	281 x 500	574	226	41	10600686	10600697	10600708	10600719	10600675
	309 x 550	631	248	45	10600687	10600698	10600709	10600720	10600676
338 x 600	688	271	49	10600688	10600699	10600710	10600721	10600677	

51

Hapro CSR

Beeld- verhou- ding	Scherm- formaat	Zichtmaat		Nominaal Diagonaal		Kokerlengte	Netto Gewicht	Doeksoorten			
		Met Kader	Zonder Kader					Matwit		High Contrast	Datalux
				H × B cm	H × B cm	cm	inches	mm	kg		
16:10	129 × 200	119 × 190	129 × 200	224	88	2135	21	10200405	10240405		10200412
	141 × 220	131 × 210	141 × 220	248	97	2335	23	10200406	10240406		10200413
	154 × 240	144 × 230	154 × 240	271	107	2535	26	10200407	10240407		10200414
	179 × 280	169 × 270	179 × 280	318	125	2935	29	10200408	10240408		10200415
	191 × 300	181 × 290	191 × 300	342	135	3135	31	10200409	10240409		10200416
	204 × 320	194 × 310	204 × 320	366	144	3335	33	10200410	10240410		10200417
16:9	216 × 340	206 × 330	216 × 340	389	153	3535	35	10200411	10240411		10200418
	117 × 200	107 × 190	117 × 200	218	86	2135	21	10200370	10240370	10200377	10200384
	128 × 220	118 × 210	128 × 220	241	95	2335	23	10200371	10240371	10200378	10200385
	139 × 240	129 × 230	139 × 240	264	104	2535	26	10200372	10240372	10200379	10200386
	162 × 280	152 × 270	162 × 280	310	122	2935	29	10200373	10240373	10200380	10200387
	173 × 300	163 × 290	173 × 300	333	131	3135	31	10200374	10240374	10200381	10200388
4:3	184 × 320	174 × 310	184 × 320	356	140	3335	33	10200375	10240375	10200382	10200389
	196 × 340	186 × 330	196 × 340	379	149	3535	35	10200376	10240376	10200383	10200390
	153 × 200	143 × 190	153 × 200	238	94	2135	22	10200339	10240339	10200346	10200352
	168 × 220	158 × 210	168 × 220	263	103	2335	24	10200340	10240340	10200347	10200353
	183 × 240	173 × 230	183 × 240	288	113	2535	27	10200341	10240341	10200348	10200354
	213 × 280	203 × 270	213 × 280	338	133	2935	31	10200342	10240342	10200349	10200355
1:1	228 × 300	218 × 290	228 × 300	363	143	3135	34	10200343	10240343	10200350	10200356
	243 × 320	233 × 310	243 × 320	388	153	3335	36	10200344	10240344	10200351	10200357
	258 × 340	248 × 330	258 × 340	413	163	3535	39	10200345	10240345		
	200 × 200	195 × 195	200 × 200			2135	24	10200433	10240433		10200440
	220 × 220	215 × 215	220 × 220			2335	26	10200434	10240434		10200441
	240 × 240	230 × 230	240 × 240			2535	30	10200435	10240435		10200442
1:1	280 × 280	270 × 270	280 × 280			2935	34	10200436	10240436		
	300 × 300	290 × 290	300 × 300			3135	38	10200437	10240437		
	320 × 320	310 × 310	320 × 320			3335	40	10200438	10240438		
	340 × 340	330 × 330	340 × 340			3535	43	10200439	10240439		

54

Dynamic CSR

Beeld- verhou- ding	Scherm- formaat	Zichtmaat	Nominaal Diagonaal		Kokerlengte	Netto Gewicht	Doeksoorten
			cm	inches			mm
16:10	112 × 178	108 × 173	204	80	1920	13	10230036
	126 × 198	121 × 193	227	89	2120	14	10230037
	151 × 238	146 × 233	274	108	2520	17	10230038
16:9	102 × 178	97 × 173	198	80	1920	13	10230033
	114 × 198	109 × 193	221	87	2120	14	10230034
	136 × 238	131 × 233	267	105	2520	17	10230035
4:3	135 × 178	130 × 173	217	85	1920	13	10230030
	150 × 198	145 × 193	242	95	2120	14	10230031
	180 × 238	175 × 233	292	115	2520	17	10230032
1:1	178 × 178	178 × 178			1920	13	10230039
	198 × 198	198 × 198			2120	14	10230040
	238 × 238	238 × 238			2520	17	10230041

54

ProScreen CSR

Beeld- verhou- ding	Scherm- formaat	Zichtmaat		Nominaal Diagonaal		Kokerlengte	Netto Gewicht	Doeksoorten			
		Met Kader	Zonder Kader					Matwit		High Contrast	Datalux
				H × B cm	H × B cm	cm	inches	mm	kg		
16:10	115 × 180	105 × 168	115 × 180	217	85	1914	11	10200311	10240311		10200312
	129 × 200	119 × 190	129 × 200	224	88	2134	12	10200234	10240234		10200313
	141 × 220	131 × 210	141 × 220	248	97	2334	15	10200235	10240235		10200314
	154 × 240	144 × 230	154 × 240	271	107	2534	16	10200236	10240236		10200315
16:9	102 × 180	95 × 168	102 × 180	193	76	1914	11	10200301	10240301	10200302	10200306
	117 × 200	107 × 190	117 × 200	218	86	2134	12	10200210	10240210	10200303	10200280
	128 × 220	118 × 210	128 × 220	241	95	2334	15	10200211	10240211	10200304	10200281
	139 × 240	129 × 230	139 × 240	264	104	2534	15	10200212	10240212	10200305	10200282
4:3	138 × 180	126 × 168	138 × 180	210	83	1914	11	10200205	10240205	10200297	10200275
	153 × 200	143 × 190	153 × 200	238	94	2134	13	10200206	10240206	10200298	10200276
	168 × 220	158 × 210	168 × 220	263	103	2334	15	10200207	10240207	10200299	10200277
	183 × 240	173 × 230	183 × 240	288	113	2534	16	10200208	10240208	10200300	10200278
1:1	160 × 160	151 × 151	156 × 156			1714	10	10200200	10240200		10200270
	180 × 180	173 × 173	178 × 178			1914	12	10200201	10240201		10200271
	200 × 200	195 × 195	200 × 200			2134	14	10200202	10240202		10200272
	220 × 220	215 × 215	220 × 220			2334	15	10200203	10240203		10200273
1:1	240 × 240	235 × 235	240 × 240			2534	17	10200204	10240204		10200274

55

ProScreen CSR met verhoogd bovenkader

Beeld- verhouding	Scherm- formaat	Zichtmaat		Nominiaal Diagonaal		Boven- kader	Kokerlengte	Netto Gewicht	Doeksoorten		
		H x B cm	H x B cm	cm	inches				cm	mm	
16:10	129 x 200	119 x 190	224	88	58	2134	12	10200237			
	141 x 220	131 x 210	248	97	46	2334	15	10200238			
	154 x 240	144 x 230	271	107	33	2534	16	10200239			
16:9	102 x 180	95 x 168	193	76	82	1914	11	10200220	10200256		
	117 x 200	107 x 190	218	86	70	2134	13	10200221	10200257		
	128 x 220	118 x 210	241	95	59	2334	15	10200222	10200258		
	139 x 240	129 x 230	264	104	48	2534	16	10200223	10200259		
4:3	138 x 180	126 x 168	210	83	51	1914	11	10200215	10200251		
	153 x 200	143 x 190	238	94	34	2134	13	10200216	10200252		
	168 x 220	158 x 210	263	103	20	2334	15	10200217	10200253		
	183 x 240	173 x 230	288	113	20	2534	16	10200218	10200254		

55

ProScreen

Beeld- verhouding	Scherm- formaat	Zichtmaat		Nominiaal Diagonaal		Kokerlengte	Netto Gewicht	Doeksoorten			
		Met Kader	Zonder Kader					Matwit		High Contrast	Datalux
				H x B cm	H x B cm	H x B cm	cm	inches	mm		
16:10	115 x 180	105 x 168	115 x 180	217	85	1914	11	10200161	10240161		10200140
	129 x 200	119 x 190	129 x 200	224	88	2134	12	10201062	10241062		10200141
	141 x 220	131 x 210	141 x 220	248	97	2334	15	10201068	10241068		10200142
	154 x 240	144 x 230	154 x 240	271	107	2534	16	10201061	10241061		10200143
	179 x 280	169 x 270	179 x 280	318	125	2934	18	10201069	10241069		10200144
16:9	102 x 180	95 x 168	102 x 180	193	76	1914	11	10200152	10240152	10200135	10200153
	117 x 200	107 x 190	117 x 200	218	86	2134	12	10200035	10240035	10200136	10200036
	128 x 220	118 x 210	128 x 220	241	95	2334	15	10200126	10240126	10200137	10200127
	139 x 240	129 x 230	139 x 240	264	104	2534	15	10200023	10240023	10200138	10200029
4:3	162 x 280	152 x 270	162 x 280	310	122	2934	18	10200090	10240090	10200139	10200091
	138 x 180	126 x 168	138 x 180	210	83	1914	11	10200016	10240016	10200130	10200030
	153 x 200	143 x 190	153 x 200	238	94	2134	13	10200008	10240008	10200131	10200031
	168 x 220	158 x 210	168 x 220	263	103	2334	15	10200123	10240123	10200132	10200124
	183 x 240	173 x 230	183 x 240	288	113	2534	16	10200009	10240009	10200133	10200032
1:1	213 x 280	203 x 270	213 x 280	338	133	2934	19	10200005	10240005	10200134	10200034
	160 x 160	151 x 151	156 x 156			1714	10	10200001	10240001		10200026
	180 x 180	173 x 173	178 x 178			1914	12	10200002	10240002		10200027
	200 x 200	195 x 195	200 x 200			2134	14	10200004	10240004		10200028
	220 x 220	215 x 215	220 x 220			2334	15	10200121	10240121		10200122
	240 x 240	235 x 235	240 x 240			2534	17	10200006	10240006		10200033

55

ProScreen met verhoogd bovenkader

Beeld- verhouding	Scherm- formaat	Zichtmaat		Nominiaal Diagonaal		Boven- kader	Kokerlengte	Netto Gewicht	Doeksoorten		
		H x B cm	H x B cm	cm	inches				cm	mm	
16:10	129 x 200	119 x 190	224	88	58	2134	13	10201070			
	141 x 220	131 x 210	248	97	46	2334	15	10201071			
	154 x 240	144 x 230	271	107	33	2534	16	10201058			
16:9	102 x 180	95 x 168	193	76	82	1914	11	10200044	10200052		
	117 x 200	107 x 190	218	86	70	2134	13	10200045	10200053		
	128 x 220	118 x 210	241	95	59	2334	15	10200115	10200116		
	139 x 240	129 x 230	264	104	48	2534	16	10200046	10200054		
4:3	138 x 180	126 x 168	210	83	51	1914	11	10200040	10200048		
	153 x 200	143 x 190	238	94	34	2134	13	10200041	10200049		
	168 x 220	158 x 210	263	103	20	2334	15	10200113	10200114		
	183 x 240	173 x 230	288	113	20	2534	16	10200042	10200050		

55

SlimScreen

Beeld- verhou- ding	Scherm- formaat	Zichtmaat		Nominaal Diagonaal		Kokerlengte	Netto Gewicht	Doeksoorten		
		Met Kader	Zonder Kader					Matwit		Datalux
				H × B cm	H × B cm			cm	inches	
16:9	90 × 160	82 × 146	90 × 160	168	66	1718	6	10200080	10240080	10200154
	102 × 180	95 × 168	102 × 180	193	76	1918	7	10200081	10240081	10200155
	117 × 200	107 × 190	117 × 200	218	86	2138	8	10200089	10240089	10200156
	139 × 240	129 × 230	139 × 240	264	104	2538	9	10201073	10241073	10201075
4:3	123 × 160	110 × 146	123 × 160	183	72	1718	6	10200068	10240068	10200078
	138 × 180	126 × 168	138 × 180	210	83	1918	7	10200070	10240070	10200079
	153 × 200	143 × 190	153 × 200	238	94	2138	8	10200084	10240084	10200085
	183 × 240	173 × 230	183 × 240	288	113	2538	9	10201072	10241072	10201074
1:1	125 × 125	120 × 120	125 × 125			1380	5	10200061	10240061	10200075
	145 × 145	140 × 140	145 × 145			1588	6	10200086	10240086	10200087
	160 × 160	151 × 151	156 × 156			1718	7	10200062	10240062	10200076
	180 × 180	173 × 173	178 × 178			1918	8	10200063	10240063	10200077
	200 × 200	195 × 195	200 × 200			2138	9	10200064	10240064	10200088

55

Carpeted Picture King®

Beeld- verhou- ding	Scherm- formaat	Zichtmaat	Nominaal Diagonaal		Transport Lengte	Netto Gewicht	Doeksoorten
			cm	inches			Matwit
		H × B cm	cm	inches	mm	kg	Art. nr.
4:3	115 × 152	109 × 146	183	72	167	13	10430066
	135 × 178	127 × 170	213	84	192	15	10430067
	162 × 213	152 × 203	254	100	239	17	10430068
	185 × 244	175 × 234	305	120	267	19	10430069
1:1	152 × 152	146 × 146			167	14	10430070
	178 × 178	172 × 172			192	16	10430006
	213 × 213	207 × 207			239	18	10430071
	244 × 244	238 × 238			267	20	10430016

56

Picture King®

Beeld- verhou- ding	Scherm- formaat	Zichtmaat	Nominaal Diagonaal		Transport Lengte	Netto Gewicht	Doeksoorten	
			cm	inches			Matwit	Datalux
							mm	kg
16:10	137 × 213	127 × 203	240	94	239	17	10430095	10430097
	156 × 244	146 × 234	276	109	267	19	10430096	10430098
16:9	124 × 213	114 × 203	234	92	239	17	10430089	10430091
	142 × 244	132 × 234	269	106	267	19	10430090	10430092
4:3	115 × 152	109 × 146	183	72	167	13	10430032	10430085
	135 × 178	127 × 170	213	84	192	15	10430033	10430086
	162 × 213	152 × 203	254	100	239	17	10430035	10430087
	185 × 244	175 × 234	305	120	267	19	10430037	10430088
1:1	152 × 152	146 × 146			167	14	10430002	10430101
	178 × 178	172 × 172			192	16	10430005	10430102
	213 × 213	207 × 207			239	18	10430011	10430103
	244 × 244	238 × 238			267	20	10430015	10430104

56

Professional

Beeld- verhou- ding	Scherm- formaat	Zichtmaat	Nominaal Diagonaal		Transport Lengte	Netto Gewicht	Doeksoorten
			cm	inches			Matwit
							mm
4:3	115 × 152	109 × 146	183	72	171	10	10430105
	135 × 178	127 × 170	213	84	196	11	10430106
	162 × 213	152 × 203	254	100	229	13	10430107
1:1	127 × 127	121 × 121			145	8	10430111
	152 × 152	146 × 146			171	10	10430108
	178 × 178	172 × 172			196	11	10430109
	213 × 213	207 × 207			229	13	10430110

57

LiteScreen

Beeld- verhou- ding	Zichtmaat	Nominaal Diagonaal		Transport Lengte	Max. Hoogte	Netto Gewicht	Doeksoorten
	H × B cm	cm	inches	mm	cm		kg
16:9	91 × 162	185	73	181	204	8	10530192
	112 × 198	228	90	222	223	9	10530193
4:3	91 × 122	152	60	141	201	6	10530154
	122 × 162	203	80	181	207	8	10530157
	152 × 203	254	100	222	244	9	10530168

57

Beschermhoes

Type	Art. nr.
Schermbreedte 127 - 152 cm	10830043
Schermbreedte 178 cm	10830045
Schermbreedte 213 cm	10830046
Schermbreedte 244 cm	10830047

61

BrightSight

Type	Art. nr.
1 × 0,75 l	10800998
3 × 0,75 l	10800999
12 × 0,75 l	10800997

61

Meeting Lectern

Type	Netto Gewicht	Lichtgrijze Bladen	Beuken-Decor Bladen
		Art. nr.	Art. nr.
Meeting Lectern	22	11300004	11300005

62

Classic Lectern

Type	Netto Gewicht	Wit Frame / Lichtgrijze Bladen	Donkergrijs Frame / Beuken-Decor Bladen
		Art. nr.	Art. nr.
Classic Lectern	22	11300001	11300006

62

StandMaster

Type	Netto Gewicht	Donkergrijs Frame
		Art. nr.
StandMaster I	13	11200040
StandMaster II	23	11200042

63

Gigant

Type	Netto Gewicht	Donkergrijs Frame
		Art. nr.
Gigant	10	11200036

64

Solo

Type	Netto Gewicht	Donkergrijs Frame
		Art. nr.
Solo 8000	11	11200038
Solo 9000	11	11200039

64

Universo

Type	Netto Gewicht	Wit Frame / Lichtgrijze Bladen
		Art. nr.
Universo 1000	11	11200030

64

Arena Electrol

Beeld- verhou- ding	Zichtmaat H x B cm	Netto Gewicht kg	Doeksoorten			
			Matwit Art. nr.			
Andere	500 x 800	485	10130877			
	550 x 800	495	10130878			
	600 x 800	505	10130879			
	500 x 900	530	10130880			
	550 x 900	540	10130881			
	600 x 900	550	10130882			
	500 x 1000	595	10130883			
	550 x 1000	605	10130884			
	600 x 1000	615	10130885			
	500 x 1100	640	10130886			
	550 x 1100	650	10130887			
	600 x 1100	660	10130888			
	500 x 1200	695	10130889			
	550 x 1200	705	10130890			
	600 x 1200	715	10130891			
	500 x 1300	op aanvraag	op aanvraag			
	550 x 1300	op aanvraag	op aanvraag			
600 x 1300	op aanvraag	op aanvraag				
500 x 1400	op aanvraag	op aanvraag				
550 x 1400	op aanvraag	op aanvraag				
600 x 1400	op aanvraag	op aanvraag				

68

Studio Electrol

Beeld- verhou- ding	Scherm- formaat H x B cm	Kokerlengte mm	Netto Gewicht kg	Doeksoorten			
				Matwit Art. nr.	Matwit Sound Art. nr.	Rear Projection Art. nr.	
16:10	469 x 750	7790	345	10130791	10130795	10130799	
	500 x 800	8290	358	10130029	10130043	10130800	
	532 x 850	8790	383	10130792	10130796	10130801	
	563 x 900	9290	400	10130793	10130797	10130802	
	594 x 950	9790	420	10130794	10130798	10130803	
4:3	525 x 700	7290	330	10130784	10130786	10130788	
	562 x 750	7790	350	10130785	10130787	10130789	
	600 x 800	8290	360	10130033	10130046	10130790	
Andere	600 x 700	7290	335	10130028	10130042	10130804	
	550 x 800	8290	359	10130031	10130044	10130805	
	500 x 900	9290	390	10130034	10130047	10130806	
	600 x 900	9290	400	10130037	10130049	10130807	
	500 x 1000	10290	430	10130038	10130050	10130808	
	550 x 1000	10290	435	10130039	10130051	10130809	
600 x 1000	10290	440	10130040	10130052	10130810		

68

GiantScreen Electrol

Beeld- verhou- ding	Scherm- formaat H x B cm	Kokerlengte mm	Netto Gewicht kg	Doeksoorten			
				Matwit Art. nr.	Matwit Sound Art. nr.	Rear Projection Art. nr.	
16:10	375 x 600	6200	144	10130771	10130774	10130777	
	407 x 650	6700	153	10130772	10130775	10130778	
	438 x 700	7200	163	10130773	10130776	10130779	
4:3	450 x 600	6200	142	10130061	10130769	10130770	
Andere	500 x 600	6200	147	10130084	10130780	10130782	
	500 x 700	7200	168	10130071	10130781	10130783	

68

Heavy Duty Fast-Fold® Deluxe

Beeld- verhou- ding	Scherm- formaat	Zichtmaat	Nominaal Diagonaal		Min. hoogte	Max. hoogte	Aantal Koffers	Compleet			
								Matwit	Da-TeX®	Dual Vision	Ultra Wide Angle
								Art. nr.	Art. nr.	Art. nr.	Art. nr.
16:10	285 × 437	255 × 407	481	16	320	502	2	10530522	10530523	10530524	10530525
	335 × 518	305 × 488	576	19	370	522	2	10530526	10530527	10530528	10530529
	374 × 579	344 × 549	649	21	409	607	2	10530530	10530531	10530532	10530533
	412 × 640	382 × 611	721	24	447	690	2	10530534	10530535	10530536	10530537
	437 × 681	407 × 651	768	25	472	700	2	10530538	10530540	10530541	10530542
	488 × 762	458 × 732	864	28	523	721	3	10530543	10530544	10530545	10530546
	535 × 838	505 × 808	953	31	570	813	3	10530547	10530548	10530549	10530550
16:9	259 × 437	229 × 406	467	15	294	492	2	10530494	10530495	10530496	10530497
	305 × 518	274 × 488	559	18	340	507	2	10530498	10530499	10530500	10530501
	335 × 579	305 × 549	622	20	370	583	2	10530502	10530503	10530504	10530505
	373 × 640	343 × 610	700	23	408	667	2	10530506	10530507	10530508	10530509
	396 × 681	366 × 650	747	25	411	685	2	10530510	10530511	10530512	10530513
	442 × 762	411 × 732	838	28	477	705	3	10530514	10530515	10530516	10530517
	488 × 838	458 × 808	934	31	523	782	3	10530518	10530519	10530520	10530521
4:3	305 × 396	274 × 366	457	15	310	523	2	10530465	10530470	10530484	10530485
	351 × 457	320 × 427	533	17	355	595	2	10530466	10530471	10530486	10530487
	396 × 518	366 × 488	610	20	401	678	2	10530467	10530472	10530488	10530489
	488 × 640	457 × 610	762	25	493	784	2	10530468	10530473	10530490	10530491
	579 × 762	549 × 732	915	30	584	950	3	10530469	10530474	10530492	10530493
Separate Doeksoorten											
16:10	285 × 437	255 × 407	481	16	320	502	2	10530589	10530590	10530591	10530592
	335 × 518	305 × 488	576	19	370	522	2	10530593	10530594	10530595	10530596
	374 × 579	344 × 549	649	21	409	607	2	10530597	10530598	10530599	10530600
	412 × 640	382 × 611	721	24	447	690	2	10530601	10530602	10530603	10530604
	437 × 681	407 × 651	768	25	472	700	2	10530605	10530606	10530607	10530608
	488 × 762	458 × 732	864	28	523	721	3	10530609	10530610	10530611	10530612
	535 × 838	505 × 808	953	31	570	813	3	10530613	10530614	10530615	10530616
16:9	259 × 437	229 × 406	467	15	294	492	2	10530561	10530562	10530563	10530564
	305 × 518	274 × 488	559	18	340	507	2	10530565	10530566	10530567	10530568
	335 × 579	305 × 549	622	20	370	583	2	10530569	10530570	10530571	10530572
	373 × 640	343 × 610	700	23	408	667	2	10530573	10530574	10530575	10530576
	396 × 681	366 × 650	747	25	411	685	2	10530577	10530578	10530579	10530580
	442 × 762	411 × 732	838	28	477	705	3	10530581	10530582	10530583	10530584
	488 × 838	458 × 808	934	31	523	782	3	10530585	10530586	10530587	10530588
4:3	305 × 396	274 × 366	457	15	310	523	2	10530475	10530476	10530551	10530552
	351 × 457	320 × 427	533	17	355	595	2	10530041	10530033	10530553	10530554
	396 × 518	366 × 488	610	20	401	678	2	10530038	10530034	10530555	10530556
	488 × 640	457 × 610	762	25	493	784	2	10530031	10530035	10530557	10530558
	579 × 762	549 × 732	915	30	584	950	3	10530039	10530036	10530559	10530560

Fast-Fold® Deluxe

Beeld- verhou- ding	Scherm- formaat	Zichtmaat	Nominaal Diagonaal		Min. hoogte	Max. hoogte	Compleet			
							Matwit	Da-Tex®	Dual Vision	Ultra Wide Angle
							Art. nr.	Art. nr.	Art. nr.	Art. nr.
	H x B cm	H x B cm	cm	feet	cm	cm	Art. nr.	Art. nr.	Art. nr.	Art. nr.
16:10	157 x 244	147 x 234	296	117	162	292	10530635	10530636	10530637	10530638
	174 x 274	164 x 264	330	130	179	309	10530639	10530640	10530641	10530642
	196 x 305	186 x 295	370	146	201	331	10530643	10530644	10530645	10530646
	234 x 366	224 x 356	442	173	239	369	10530647	10530648	10530649	10530650
16:9	142 x 244	132 x 234	269	106	147	277	10530236	10530240	10530627	10530628
	157 x 274	147 x 264	302	119	162	272	10530237	10530241	10530629	10530630
	175 x 305	165 x 295	338	133	180	310	10530238	10530242	10530631	10530632
	211 x 366	201 x 355	404	159	216	346	10530239	10530243	10530633	10530634
4:3	244 x 427	234 x 417	483	190	259	389	10530819	10530820	10530821	10530822
	160 x 213	150 x 203	254	100	165	295	10530069	10530067	10530617	10530618
	183 x 244	173 x 234	305	120	188	316	10530071	10530070	10530619	10530620
	228 x 305	218 x 295	381	150	233	363	10530080	10530079	10530621	10530622
1:1	274 x 366	264 x 356	457	180	279	409	10530096	10530099	10530623	10530624
	320 x 427	310 x 417	508	200	325	500	10530089	10530087	10530625	10530626
	213 x 213	203 x 203	218	348			10530074	10530073	10530651	10530652
	244 x 244	234 x 234	249	379			10530083	10530082	10530653	10530654
	274 x 274	264 x 264	279	409			10530100	10530101	10530655	10530656
	305 x 305	295 x 295	310	485			10530085	10530084	10530657	10530658
	366 x 366	356 x 356	371	546			10530092	10530091	10530659	10530660
Separate Doeksoorten										
16:10	157 x 244	147 x 234	296	117	162	292	10530681	10530682	10530683	10530684
	174 x 274	164 x 264	330	130	179	309	10530685	10530686	10530687	10530688
	196 x 305	186 x 295	370	146	201	331	10530689	10530690	10530691	10530692
	234 x 366	224 x 356	442	173	239	369	10530693	10530694	10530695	10530696
16:9	142 x 244	132 x 234	269	106	147	277	10530244	10530248	10530673	10530674
	157 x 274	147 x 264	302	119	162	272	10530245	10530249	10530675	10530676
	175 x 305	165 x 295	338	133	180	310	10530246	10530250	10530677	10530678
	211 x 366	201 x 355	404	159	216	346	10530247	10530251	10530679	10530680
4:3	244 x 427	234 x 417	483	190	259	389	10530823	10530824	10530825	10530826
	160 x 213	150 x 203	254	100	165	295	10530001	10530011	10530663	10530664
	183 x 244	173 x 234	305	120	188	316	10530003	10530013	10530665	10530666
	228 x 305	218 x 295	381	150	233	363	10530006	10530017	10530667	10530668
1:1	274 x 366	264 x 356	457	180	279	409	10530022	10530026	10530669	10530670
	320 x 427	310 x 417	508	200	325	500	10530010	10530020	10530671	10530672
	213 x 213	203 x 203	218	348			10530002	10530012	10530697	10530698
	244 x 244	234 x 234	249	379			10530004	10530015	10530699	10530700
	274 x 274	264 x 264	279	409			10530024	10530025	10530701	10530702
	305 x 305	295 x 295	310	485			10530007	10530018	10530703	10530704
	366 x 366	356 x 356	371	546			10530009	10530019	10530705	10530706

73

Drapery Presentation Kit

Heavy Duty Fast-Fold® Deluxe

Beeld- verhou- ding	Scherm- formaat	Art. nr.
	H x B cm	
16:10	285 x 437	10830249
	335 x 518	10830250
	374 x 579	10830251
	412 x 640	10830252
	437 x 681	10830253
	488 x 762	10830254
16:9	535 x 838	10830255
	259 x 437	10830242
	305 x 518	10830243
	335 x 579	10830244
	373 x 640	10830245
	396 x 681	10830246
4:3	442 x 762	10830247
	488 x 838	10830248
	305 x 396	10830237
	351 x 457	10830238
	396 x 518	10830239
	488 x 640	10830240
	579 x 762	10830241

Fast-Fold® Deluxe

Beeld- verhou- ding	Scherm- formaat	Art. nr.
	H x B cm	
16:10	157 x 244	10830333
	174 x 274	10830334
	196 x 305	10830335
	234 x 366	10830336
16:9	142 x 244	10830329
	157 x 274	10830330
	175 x 305	10830331
	211 x 366	10830332
4:3	244 x 427	10830460
	160 x 213	10830324
	183 x 244	10830325
	228 x 305	10830326
1:1	274 x 366	10830327
	320 x 427	10830328
	213 x 213	10830337
	244 x 244	10830338
	274 x 274	10830339
	305 x 305	10830340
	366 x 366	10830341

74

Skirt Drapery

Heavy Duty Fast-Fold® Deluxe

Beeld- verhou- ding	Scher- m- formaat	Art. nr.
	H x B cm	
16:10	285 x 437	10830377
	335 x 518	10830378
	374 x 579	10830379
	412 x 640	10830380
	437 x 681	10830381
	488 x 762	10830382
16:9	535 x 838	10830383
	259 x 437	10830370
	305 x 518	10830371
	335 x 579	10830372
	373 x 640	10830373
	396 x 681	10830374
4:3	442 x 762	10830375
	488 x 838	10830376
	305 x 396	10830365
	351 x 457	10830366
1:1	396 x 518	10830367
	488 x 640	10830368
	579 x 762	10830369

Fast-Fold® Deluxe

Beeld- verhou- ding	Scher- m- formaat	Art. nr.
	H x B cm	
16:10	157 x 244	10830314
	174 x 274	10830315
	196 x 305	10830316
	234 x 366	10830317
16:9	142 x 244	10830310
	157 x 274	10830311
	175 x 305	10830312
	211 x 366	10830313
4:3	244 x 427	10830459
	160 x 213	10830305
	183 x 244	10830306
	228 x 305	10830307
1:1	274 x 366	10830308
	320 x 427	10830309
	213 x 213	10830318
	244 x 244	10830319
74	274 x 274	10830320
	305 x 305	10830321
	366 x 366	10830322

Carpeted Floor Screen

Beeld- verhou- ding	Scher- m- formaat	Zichtmaat	Nominaal Diagonaal		Netto Gewicht	Doeksoorten
			cm	inches		
		H x B cm			kg	Art. nr.
		H x B cm			kg	Art. nr.
4:3	185 x 244	175 x 234	305	120	252	10530801
	231 x 305	221 x 295	381	150	313	10530802
	277 x 366	267 x 356	457	180	374	10530803
1:1	244 x 244				252	10530804
	274 x 274				283	10530805
	305 x 305				313	10530806
	366 x 366				374	10530807

UTB Contour

Beeld- verhou- ding	Scher- m- formaat	Zichtmaat	Nominaal Diagonaal		Netto Gewicht	Doeksoorten				
						HD Progressive 0.6	HD Progressive 0.9	HD Progressive 1.1	HD Progressive 1.3	
						Art. nr.	Art. nr.	Art. nr.	Art. nr.	
		H x B cm	H x B cm	cm	inches	kg				
16:10	128 x 204	127 x 203	239	94	14	24380	24379	24378	24377	
	147 x 235	146 x 234	277	109	15	24398	24397	24396	24395	
	154 x 245	152 x 244	287	113	16	24416	24415	24414	24413	
	166 x 265	165 x 264	312	123	18	24434	24433	24432	24431	
	177 x 281	175 x 279	330	130	19	24452	24451	24450	24449	
	185 x 296	184 x 295	348	137	22	24470	24469	24468	24467	
	222 x 354	221 x 353	417	164	23	24488	24487	24486	24485	
	255 x 408	254 x 406	480	189	26	24506	24505	24504	24503	
	281 x 448	279 x 447	528	208	39	24524	24523	24522	24521	
306 x 489	305 x 488	574	226	41	24542	24541	24540	24539		
16:9	95 x 170	95 x 170	196	77	11	23571	23572	23573	23574	
	103 x 183	103 x 183	208	82	12	23589	23590	23591	23592	
	114 x 203	114 x 203	234	92	13	23607	23608	23609	23610	
	124 x 221	124 x 221	254	100	14	23625	23626	23627	23628	
	132 x 234	132 x 234	269	106	15	23643	23644	23645	23646	
	137 x 244	137 x 244	279	110	15	23661	23662	23663	23664	
	147 x 264	147 x 264	302	119	16	23679	23680	23681	23682	
	165 x 295	165 x 295	338	133	20	23697	23698	23699	23700	
	198 x 353	198 x 353	404	159	23	23715	23716	23717	23718	
240 x 427	240 x 427	490	193	34	23733	23734	23735	23736		
274 x 488	274 x 488	559	220	41	23751	23752	23753	23754		

Woordenlijst

Actieve 3D

Bij actieve 3D wordt door een enkele projector beelden voor het linker- en het rechteroog snel afgewisseld. De frequentie hiervan wordt gecoördineerd met een bril die het licht voor het oog afsluit dat geen informatie moet ontvangen in een gelijke snelheid. Met actieve 3D is het niet nodig om een projectiedoek te gebruiken dat polarisatie behoudt.

ANSI-Lumen

Lumen is de eenheid van lichtstroom, een maat voor de kracht van het licht ervaren door het menselijk oog. De lichtopbrengst van projectoren wordt meestal gemeten in lumen. De standaardisatie voor deze meting is vastgesteld door het American National Standards Institute (ANSI).

Aspect Ratio / Beeldverhouding

Aspect ratio is de verhouding tussen de breedte en hoogte van een beeld. Veelgebruikte beeldverhoudingen zijn Video (4:3), HDTV (16:9), Wide (16:10), Cinemascope (2.35:1) en Vierkant (1:1).

Black Drop

Black Drop is het verhoogde bovenkader boven het zichtvlak waarmee het zichtvlak op een comfortabele hoogte kan worden gepositioneerd.

Contrast

Contrast is het verschil tussen het helderste wit en het donkerste zwart.

Easy Serviceability System

De motor en het projectiedoek zijn bereikbaar voor onderhoud.

Edge Blending

Een installatie waarbij meerdere projectoren een enkel beeld projecteren met behulp van meerdere signalen.

Gain

De reflectiewaarde wordt gemeten in 'gain'. Gain is gerelateerd aan een vaste referentiestandaard: Magnesium Carbonate ($MgCO_3$). $MgCO_3$ absorbeert geen licht, maar straalt het geprojecteerde licht perfect gelijkmatig terug.

Helderheid

Helderheid is een kenmerk van de visuele perceptie wanneer het projectiescherm licht reflecteert.

Hot Spot

Wanneer het licht van een projector is gecentreerd op een projectiescherm en een helderder deel zichtbaar is, wordt dit een hot spot genoemd. Een hot spot is het tegenovergestelde van een uniforme projectie.

IR: Infrarood

Infrarood is een draadloze bediening via infrarood golven om een projectiescherm te bedienen. De ontvanger moet geplaatst worden in het zicht van de afstandsbediening.

Keystone Correctie

Een verstoring die wordt gecreëerd door de hoek van het geprojecteerde licht. Dit kan worden gecorrigeerd door het projectiescherm te kantelen.

Kijkhoek

De kijkhoek van een projectiedoek geeft aan tot welke graad het geprojecteerde beeld duidelijk zichtbaar is.

LUX

Lux is de waargenomen hoeveelheid licht die door het projectiescherm wordt gereflecteerd.

Omgevingslicht

Omgevingslicht is de hoeveelheid ongewenst licht in een ruimte die de projectie op een negatieve wijze kan beïnvloeden. Omgevingslicht kan komen van een raam of van verlichting.

Passieve 3D

Passieve 3D maakt gebruik van polarisatiefilters en een projectiedoek met polarisatie retentie om de twee verschillende signalen te scheiden. Passieve 3D wordt vaak gerealiseerd met behulp van twee projectoren. Elke projector geeft het signaal voor één oog.

Potentiaalvrije contacten

Potentiaalvrije contacten verwijzen naar een contact of een relais welke geen stroom opwekt of onderbreekt. Normaalgesproken heeft een ander relais of apparaat de taak van het starten of stoppen van de stroom.

RAL

RAL is een kleurensysteem gebruikt in Europa.

RF: Radio Frequentie

RF is een draadloze bediening via radio frequentie om een projectiescherm te bedienen. De ontvanger kan buiten het zicht van de afstandsbediening worden geplaatst. Het bereik van RF is 20 meter door muren heen.

RS232

Recommended Standard 232 is een standaard voor seriële binaire data en controle signalen die vaak worden gebruikt in seriële poorten van een computer.

Schermafmaat

Het schermformaat van een projectiescherm is de afmeting van het projectiedoek inclusief de kaders.

Tab-Tensioned

Tab-Tensioned is het gebruik van een parabolische vorm aan zowel de linker als de rechterzijde van een opzicht of doorzichtprojectiedoek om ervoor te zorgen dat het projectiedoek perfect vlak is en oprolbaar. De unieke parabolische vorm wordt speciaal berekend voor ieder formaat projectiescherm. Tab-tensioning zorgt voor het meest vlakke projectiedoek mogelijk in een oprolbaar projectiescherm.

Uniformiteit

Uniformiteit is een gelijkmatige distributie van licht op een projectiedoek. Uniformiteit is essentieel voor een egaal beeld met een brede kijkhoek in de gewenste richting.

Zichtmaat

De zichtmaat van een projectiescherm is het beschikbare deel voor projectie binnen de kaders.

Algemene voorwaarden

PRIJZEN: Prijzen kunnen zonder kennisgeving worden gewijzigd. Het bedrag van de bestelling wordt bepaald aan de hand van de geldende prijzen op de dag dat uw inkooporder wordt ontvangen. Om prijzen voor een bepaalde periode te garanderen, dient de klant een schriftelijke prijsopgave van Projecta te verkrijgen. Projecta verkoopt uitsluitend rechtstreeks aan erkende dealers en distributeurs van Projecta. Bezit van voornoemde prijslijst vormt geen aanbod tot verkoop.

ALGEMENE VOORWAARDEN: Alle accounts zijn verschuldigd volgens de bepalingen van de factuur.

BESTELLEN: Met het oog op de specifieke aard van onze producten en ons voortdurende streven naar een accurate invoer en verzending van bestellingen, ontvangen we bestellingen graag schriftelijk als inkooporder via fax [+31 495 580 845] of via e-mail [emea.sales@milestone.com].

ORDERBEVESTIGING: Klanten ontvangen binnen vijf (5) uur na ontvangst van de inkooporder of aan het einde van de werkdag, maar maximaal binnen 24 uur, een e-mail ter bevestiging van hun bestelling. Indien u geen bevestiging van uw bestelling ontvangt, verzoeken we u contact met ons op te nemen, aangezien het mogelijk is dat we uw originele bestelling niet hebben ontvangen. Controleer de bevestiging om u ervan te verzekeren dat Projecta de details van de transactie naar verwachting heeft vastgelegd en stel Projecta onmiddellijk op de hoogte van enige discrepanties.

WIJZIGINGEN IN BESTELLINGEN: Aangezien het proces van productie en verzending onmiddellijk na ontvangst en invoer van de verwerkte inkooporder begint, is het vaak niet mogelijk om bestellingen te wijzigen. Overige bestellingen worden zo mogelijk gewijzigd. Neem contact op met de klantenservice op nummer +31 495 580 840 en onze medewerkers zoeken samen met u naar een alternatieve oplossing. In alle gevallen is de klant verantwoordelijk voor de extra kosten die een wijziging met zich meebrengt.

SPECIALE BESTELLINGEN: De meeste producten van Projecta kunnen worden aangepast aan uw specifieke toepassingen. Neem contact op met de klantenservice voor meer informatie en prijzen. Ook bestellingen van grote hoeveelheden producten kunnen worden beschouwd als speciale bestelling. Een speciale bestelling of aangepast product dat normaal niet in de voorraad is opgenomen, kan niet worden geretourneerd.

PRODUCTWIJZIGINGEN/UIT DE VERKOOP GENOMEN PRODUCTEN: Projecta ontwikkelt voortdurend nieuwe producten en brengt verbeteringen aan in bestaande producten; daarom behouden we ons het recht voor om specificaties, ontwerpen en modelnummers te herzien of te wijzigen, en zonder kennisgeving modellen uit de verkoop te nemen.

LEVERING: Alle beloften van levering worden in goed vertrouwen gedaan en elke redelijke inspanning wordt aangewend om ervoor te zorgen dat wordt voldaan aan de leveringsschema's. Indien Projecta echter niet in staat is om op de geplande datum te leveren vanwege factoren die buiten onze invloedssfeer liggen, zoals leveranciers die verzuimen op de afgesproken datum te leveren of vertragingen als gevolg van weersomstandigheden, is Projecta niet verantwoordelijk voor substantiële of specifieke schade. Substantiële of specifieke schade kan betrekking hebben op, maar is niet beperkt tot, kosten van spoedverzendingen of kosten veroorzaakt door vertraging van de installatie. Neem contact op met het klantenserviceteam van Projecta voor informatie over geschatte vrachtkosten die specifiek voor u van toepassing zijn. De leveringsprijs omvat geen enkel type buitengewone kosten, zoals vereisten voor laadplatforms, interne leveringskosten, residentiële kosten of andere kosten die geen standaardkosten zijn.

VRACHT EN VRACHTSCHADE: Afhankelijk van de Incoterm. Het is de verantwoordelijkheid van de klant om alle pakketten onmiddellijk te openen en te controleren en, in geval van schade of tekort, een claim in te dienen bij het vervoersbedrijf. Neem contact op met de klantenservice van Projecta op nummer +31 495 580 840 voor de contactgegevens van het specifieke ingezette vervoersbedrijf en om de vervanging van het product te bespreken. Bewaar het beschadigde product in de originele verpakking en doos. Tenzij verborgen schade onmiddellijk wordt gemeld aan het vervoersbedrijf en Projecta, is er geen verhaal mogelijk. De klant dient de kosten van een vervangend product volledig te vergoeden, aangezien vergoeding van de schade rechtstreeks van het vervoersbedrijf komt op grond van de ingediende claim.

GOEDKEURING VAN RETOUREN: Alle retouren van handelswaar naar Projecta moeten vooraf worden goedgekeurd en zijn voorzien van een retournummer, verstrekt door de klantenservice. Projecta accepteert uitsluitend retouren van producten die rechtstreeks bij Projecta zijn gekocht. Consumenten of dealers die producten via een derde partij kopen, dienen via deze derde partij toestemming voor retouren aan te vragen, terwijl voor hen het retourbeleid van deze entiteit geldt, evenals eventuele daaraan verbonden kosten. Producten die mankementen vertonen of niet compleet worden ontvangen als gevolg van een fout van de kant van Projecta, worden volledig gecrediteerd op uw account. In situaties waarin de dealer handelswaar moet retourneren als gevolg van een wijziging in een project/materiael of door een onjuiste bestelling, worden kosten voor nieuwe bevoorrading als volgt berekend.

BEPERKTE GARANTIE: Projecta verstrekt een beperkte garantie van vijf (5) jaar op de Elpro Concept-serie en een beperkte garantie van twee (2) jaar op alle andere producten. De garantie op de motor van elektrische schermen bedraagt vijf (5) jaar. Alle garanties gaan in op de datum waarop het product door Projecta is gefactureerd.

Uitsluiting van garantie: Alles wordt in het werk gesteld om ervoor te zorgen dat uw nieuwe Projecta-projectiescherm geen problemen oplevert. Natuurlijk kunnen zich dingen voordoen die buiten de invloedssfeer van Projecta liggen en die niet onder deze garantie vallen. Tot de maximale mate waarin dit onder de geldende wetgeving wordt toegestaan, vallen de volgende zaken niet onder deze garantie: Schade als gevolg van transport, vallen of stoten tijdens het transport of de verzending na aankoop. De kosten van retourtransport als gevolg van een garantieclaim. Kleine krasjes, vlekjes, licht gebogen oppervlak of andere kleine onvolkomenheden in de stof. Defecten of beschadigingen, ontstaan als gevolg van onjuist gebruik, misbruik of gebruik door onbevoegde personen, of door verzuim de instructies voor gebruik te volgen. Defecten of beschadigingen, ontstaan door ondeugdelijke installatie / montage van het projectiescherm aan de wand of aan het plafond. Defecten of beschadigingen, ontstaan door elektrische aansluitingen voor de projectieschermen die niet volgens de instructies voor gebruik zijn uitgevoerd. Normale slijtage (zoals natuurlijke verbleking, enzovoorts). Verkleuring van het oppervlak van het projectiescherm, als gevolg van gebruik in ruimten met aanzienlijke luchtvervuiling. Stoffige ruimten bijvoorbeeld, en/of ruimten waarin roken is toegestaan. Beschadiging en verkleuring van de lak of aantasting van het oppervlak van het projectiescherm als gevolg van blootstelling aan vocht of aan een slijtage bevorderende omgeving. Defecten of beschadigingen als gevolg van vandalisme, brand, aardbeving, overstroming of andere natuurramp, oorlog of gewapend conflict. Defecten of beschadigingen, ontstaan door gebruik van het projectiescherm in installaties of besturingssystemen anders dan de accessoires die bij het projectiescherm worden geleverd. Defecten of beschadigingen als gevolg van reparaties door derden met niet-originele onderdelen. Gebreken als gevolg van wijzigingen aan het product. Binnendringing van vocht, anders dan als gevolg van een productie- of materiaaldefect. Incidentele en voortvloeiende schade. Kosten die zijn verbonden aan het gebruik van installatiematerialen, zoals steigers of liften. Schimmelvorming en meeldauw als gevolg van een (permanent) te hoge vochtigheidsgraad.

Uitleg pictogrammen

De hieronder getoonde pictogrammen kunt u op de productpagina's aantreffen.
Deze pictogrammen geven snel en handig aan over welke kenmerken een projectiescherm beschikt.



Easy Install

Projectiescherm met het variabele Easy Install montagesysteem en/of aansluitbaar met de handige Plug and Play accessoires.



Easy Serviceability System

Na inbouw blijven de motor en het projectiedoek bereikbaar voor onderhoud.



Easy Connectivity

Gemakkelijk aansluiten van elektriciteit en accessoires met de Easy Install stekker.



Uitgebreid maatwerk

Projecta maakt het projectiescherm exact op maat volgens uw specificaties.



Elektrische projectieschermen met afstandsbediening

Ieder RF projectiescherm wordt standaard geleverd met een afstandsbediening.



Elektrische projectieschermen met een draaiknop

Ieder elektrisch niet RF-projectiescherm wordt standaard geleverd met een wandschakelaar.



Indien gewenst leverbaar met black drop

Gebruik voor een optimaal resultaat een black drop die niet hoeft te worden aangepast

PROJECTA

REFLECTING YOUR VISION

PROJECTA

A brand of Milestone AV Technologies

Franklinstraat 14, 6003 DK Weert

P.O. Box 191, 6000 AD Weert

Nederland

Tel.: +31 (0) 495 580 840

Fax: +31 (0) 495 580 845

E-mail: emea.sales@milestone.com

www.milestone.com

