

Gebruikershandleiding

EH-TW9300W

EH-TW9300

EH-TW8300W

EH-TW8300

EH-TW7300

Home Projector



De verschillende handleidingen gebruiken

Voor deze projector zijn er diverse handleidingen, die hierna worden beschreven.

Veiligheidsvoorschriften/Service- en ondersteuningsgids

Bevat informatie over het veilig gebruik van de projector, evenals informatie voor ondersteuning en service, checklists om problemen te verhelpen enzovoort. Lees deze handleiding voordat u de projector in gebruik neemt.



Gebruikershandleiding (deze handleiding)

Bevat informatie voor het installeren van de projector en enkele basishandelingen die u eerst moet uitvoeren in het Configuratiemenu. Ook vindt u hier informatie over eventuele problemen en routine-onderhoud.



Gebruikershandleiding 3D-bril

Bevat onder meer informatie over en waarschuwingen bij het gebruik van de 3D-bril.

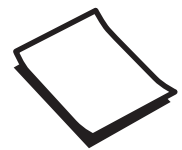

WirelessHD Transmitter Gebruikershandleiding (alleen EH-TW9300W/EH-TW8300W)

Bevat onder meer informatie over en waarschuwingen bij het gebruik van de WirelessHD Transmitter.



Introductiehandleiding

Bevat procedures voor het installeren van de projector. Lees deze handleiding eerst.

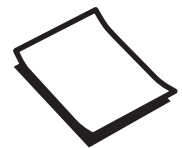



Gebruikte symbolen en tekens

Veiligheidssymbolen

De documentatie en de projector gebruiken grafische symbolen om te tonen hoe u de projector veilig kunt gebruiken.

Hieronder worden de symbolen en de betekenis ervan uitgelegd. Leer en respecteer deze waarschuwingssymbolen om letsel aan personen en beschadiging van eigendom te voorkomen.

Waarschuwing

Dit symbool duidt informatie aan die, als ze genegeerd wordt, kan resulteren in persoonlijk letsel of zelfs de dood als gevolg van foutief handelen.



Let op

Dit symbool duidt informatie aan die, als ze genegeerd wordt, kan resulteren in persoonlijk letsel of fysieke schade als gevolg van foutief handelen.

Algemene informatiesymbolen

Let op

Dit geeft aan dat de beschreven handeling tot schade of een defect kan leiden.

	Dit geeft aan dat er nuttige extra informatie volgt over een bepaald onderwerp.
	Dit geeft aan op welke pagina meer informatie over een onderwerp kan worden gevonden.
Menunaam	Dit verwijst naar de naam van een item in het configuratiemenu. Voorbeeld: Beeld - Kleurmodus
Knopnaam	Dit verwijst naar de knoppen op de afstandsbediening of het bedieningspaneel. Bijvoorbeeld: de knop 

Over het gebruik van "dit product" of "deze projector"

Niet alleen naar de eigenlijke projector maar ook naar de meegeleverde items of de mogelijke opties kan worden verwezen met de woorden "dit product" of "deze projector".

Indeling van de handleiding en de gebruikte symbolen en tekens

De verschillende handleidingen gebruiken	1
Gebruikte symbolen en tekens	2
Veiligheidssymbolen	2
Algemene informatiesymbolen	2
Over het gebruik van "dit product" of "deze projector"	2

Inleiding

Namen van onderdelen en functies	6
Voorzijde/bovenzijde	6
Bedieningspaneel	7
Afstandsbediening	9
Achterkant	12
Onderkant	13

Vorbereiden

Installeren	14
Geprojecteerd beeld en positie van projector	14
Parallel met het scherm installeren	14
De projector horizontaal installeren door de hoogte van beide kanten af te stellen	14
Diverse manieren van instellen	15
Projecteren vanaf een tafel	15
Projecteren vanaf het plafond	15
Maximumwaarden projectieafstand en lensverschuiving	16
Een apparaat aansluiten	19
Verwijderen van het Terminalklep	19
Videoapparatuur aansluiten	19
Een computer aansluiten	19
Externe apparatuur aansluiten	20
Aansluiten op de Trigger Out-poort	20
Alleen verbinden van WirelessHD-apparaten (EH-TW9300W/EH-TW8300W)	20
Aansluiten op de LAN-poort	21

Bevestiging van de Draadloze LAN-eenheid	22
Het aansluiten van een HDMI-kabelklem	22

De afstandsbediening klaarmaken

De batterijen van de afstandsbediening installeren	23
Bedieningsbereik van de afstandsbediening	23
Bedieningsbereik (links/rechts)	24
Bedieningsbereik (boven/onder)	24

Basishandelingen

Beeld projecteren	25
De projector inschakelen	25
Als het doelbeeld niet wordt geprojecteerd	26
Het Startscherm gebruiken	26
Uitschakelen	27

Het geprojecteerde beeld bijstellen

.....	28
Het testpatroon weergeven	28
Lensaanpassingsfunctie (scherpstelling, zoom, lensverschuiving)	28
Scherpte bijstellen	29
De grootte van de projectie aanpassen (Zoomaanpassing)	29
Aanpassen van de positie van het geprojecteerde beeld (Aanpassing lensverschuiving)	30
De kanteling van de projector bijstellen	31
Keystone-vertekening (trapeziumvormige vertekening) corrigeren	31
Het beeld tijdelijk niet weergeven	31

Het beeld bijstellen

Het beeld bijstellen	32
De projectiekwaliteit selecteren (Kleurmodus)	32
Beeld instellen op Volledig of Zoom (Hoogte-breedte)	33
De Scherpste bijstellen	34
De beeldresolutie bijstellen (Beeldverbetering)	35
Instelling Autom. iris	36

Instelling Frame-interpolatie	36
De kleur bijstellen	38
De Kleurtemperatuur bijstellen	38
RGB aanpassen (Verschuiving en versterking)	38
De tint, verzadiging en helderheid aanpassen	38
Het gamma bijstellen	40
Correctiewaarde selecteren en aanpassen	40
Beeld aanpassen tijdens de weergave	40
Aanpassen aan de hand van de gammagrafiek	41
Het beeld weergeven met de opgeslagen beeldkwaliteit (functie Geheugen)	43
Opslaan in geheugen	43
Het laden, verwijderen en hernoemen van een geheugen	43
 Nuttige functies	
Genieten van 3D	45
Vorbereiden om beelden in 3D te bekijken	45
Als het 3D-beeld niet kan worden weergegeven	45
3D-bril gebruiken	46
3D-bril opladen	46
3D-bril koppelen	47
Het dragen van de 3D-bril	48
Het lampje op de 3D-bril aflezen	48
2D-beelden omzetten naar 3D	48
Waarschuwingen bij het bekijken van beelden in 3D	49
Verbinden met WirelessHD (alleenEH- TW9300W/EH-TW8300W)	52
WirelessHD Transmitter installeren	52
Namen van onderdelen van de WirelessHD Transmitter	53
Voorbeeld van aansluiting WirelessHD Transmitter en doorgifte van signaal	54
WirelessHD Transmitter installeren	59
Beeld projecteren	59

WirelessHD-instellingen	61
WirelessHD-bereik	62
De afstandsbediening gebruiken	63
Bedieningsbereik van de afstandsbediening	63
Van in- en uitgang veranderen	63
Van beeld veranderen	64
Van bron veranderen	65
De functie HDMI-link gebruiken	66
Functie HDMI-link	66
Instellingen voor HDMI-link	66
Aansluiten	67
Projecteren van twee verschillende beelden met Beeld in beeld	68
Soorten schermen die tegelijk kunnen worden weergegeven	68
Projecteren met Beeld in beeld	68
Beginnen met en eindigen van Beeld in beeld	68
Wijzigen van de Beeld in beeld instellingen	69
 De projector op een netwerk gebruiken	
Projecteren met behulp van een vast LAN-netwerk	70
Instellingen voor een vast netwerk selecteren	70
Projecteren met draadloos LAN	72
Draadloze netwerkinstellingen handmatig selecteren	72
De draadloze LAN-instellingen van de computer selecteren	74
Draadloze netwerkinstellingen selecteren in Windows	74
Draadloze netwerkinstellingen selecteren in OS X	74
Draadloze netwerkbeveiliging instellen	75
Projecteren in Epson iProjection	75
Bedienen met een smartphone (functie afstandsbediening)	76

Configuratiemenu

Functies uit het configuratiemenu 79

Bewerkingen in het configuratiemenu	79
Tabel van het configuratiemenu	80
Menu Beeld	80
Menu Signaal	82
Menu Instellingen	84
Menu Uitgebreid	87
Menu Netwerk	91
Menu Informatie	95
Menu Resetten	95

Problemen oplossen

Problemen oplossen 96

De indicatielampjes aflezen	96
Indicatielampje bij fouten/waarschuwingen	96
Indicatielampjes bij normaal gebruik	98
Als de indicatielampjes geen uitkomst bieden	98
Probleem controleren	98
Problemen met het beeld	99
Problemen bij het starten van de projectie	103
Problemen met de afstandsbediening	103
Problemen met het bedieningspaneel	104
Problemen met 3D	104
Problemen met HDMI	105
Problemen met WirelessHD (alleenEH- TW9300W/EH-TW8300W)	105
Netwerkproblemen	107
Over Event-ID	107

Onderhoud

Onderhoud 109

De onderdelen reinigen	109
De luchtfilter reinigen	109
De hoofdeenheid reinigen	110
De lens reinigen	111
De 3D-bril reinigen	111

Vervangingsperiode voor verbruiksmaterialen	111
Periode voor vervanging van de luchtfilter	111
Periode voor vervanging van de lamp	111
Verbruiksmateriaal vervangen	112
De luchtfilter vervangen	112
De lamp vervangen	113
Lampuren terugzetten	115

Paneeluitlijning 116

Kleurgelijkheid 118

Over PJLink 120

Bijlage

Optionele accessoires en verbruiksmateriaal 121

Optionele items	121
Verbruiksmateriaal	121

Ondersteunde resoluties 122

Computersignalen (RGB analoog)	122
Ingangssignaal HDMI1/HDMI2	122
3D-ingangssignaal HDMI	122
3D-ingangssignaal MHL (via een WirelessHD Transmitter*)	123
WirelessHD ingangssignaal*1*2	123
WirelessHD invoersignaal MHL*1*2	123

Specificaties 125

Afmetingen 127

Lijst met veiligheidssymbolen 128

Maximaal uitgezonden radiofrequentievermogen	130
---	-----

Woordenlijst 131

Algemene opmerkingen 133

Algemene opmerking	134
--------------------------	-----

Namen van onderdelen en functies

Voorzijde/bovenzijde

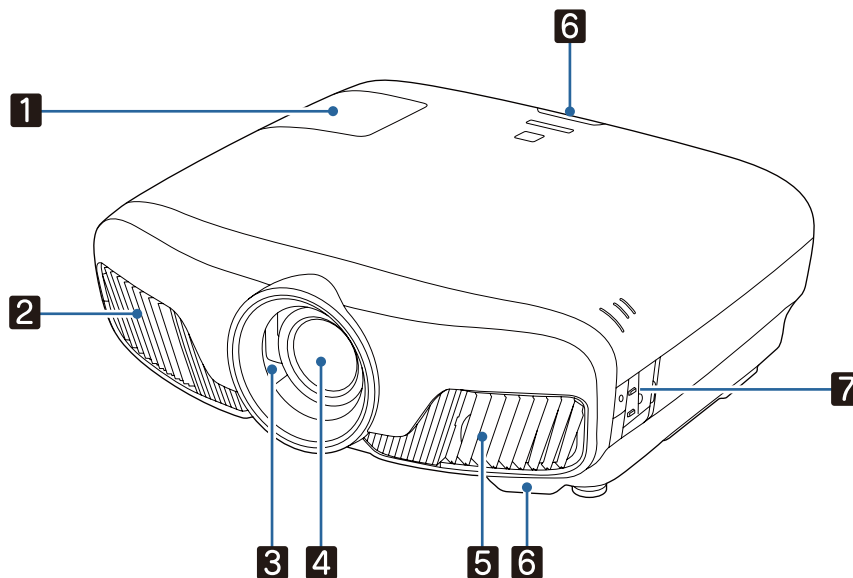







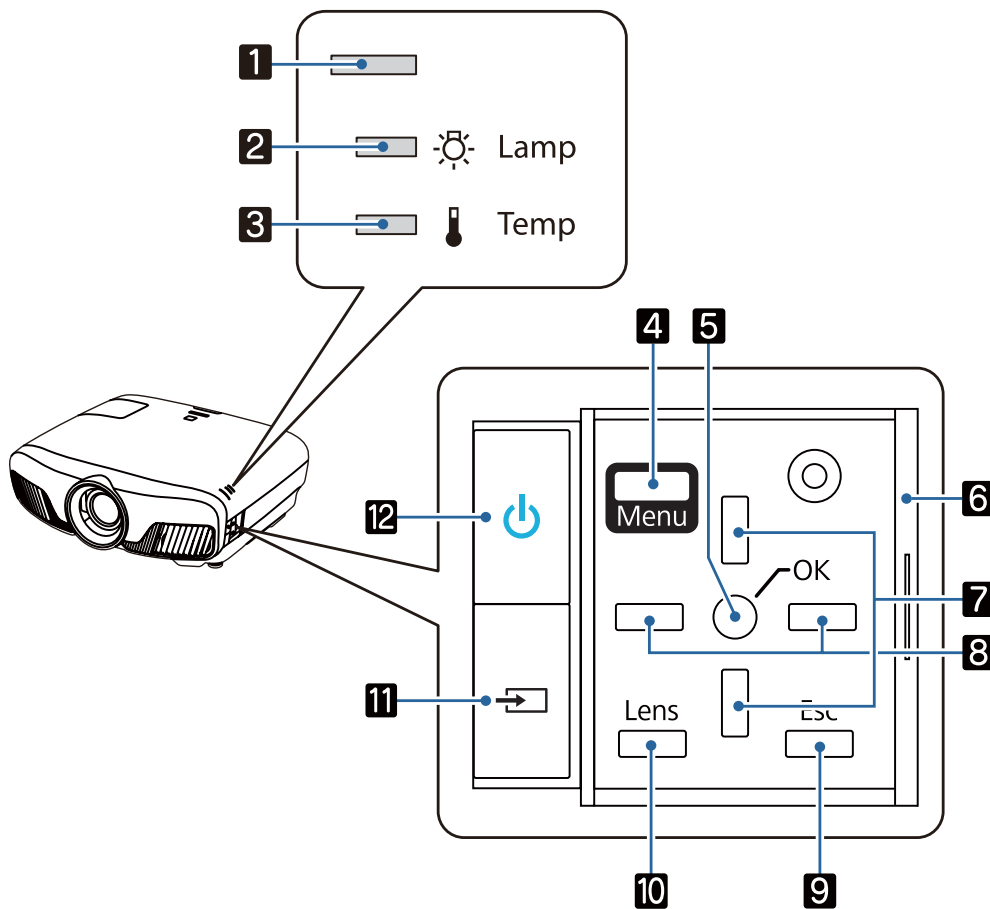







Naam		Functie
1	Lampdeksel	Open deze deksel als u de projectorlamp wilt vervangen. ➡ pag.113
2	Luchtafvoerventiel	Afvoerventilator voor lucht die is gebruikt voor het afkoelen van het binnenste van de projector. <div style="border: 1px solid black; padding: 5px;"> <p>⚠ Let op</p> <p>Houd tijdens de projectie gezicht noch handen voor de luchtuitlaat; plaats evenmin voorwerpen die door de warmte kunnen vervormen of beschadigd raken in de buurt van de uitlaat. De warme lucht die uit de luchtuitlaat komt, kan brandwonden, vervorming van voorwerpen of ongelukken veroorzaken.</p> </div>
3	Lensklepje	Gekoppeld aan de functie voor het in- en uitschakelen van de projector. Het lensklepje wordt automatisch geopend en gesloten. ➡ pag.25
4	Lens	Hiermee wordt het beeld geprojecteerd.
5	Luchttoevoerventilator	Luchttoevoer voor lucht voor het afkoelen van het binnenste van de projector.
	Luchtfilterdeksel	Open de kap en haal het filter eruit bij het vervangen van het luchtfilter. ➡ pag.112
6	Afstandsbedieningsontvanger	Hiermee worden signalen vanaf de afstandsbediening ontvangen. ➡ pag.23
7	Bedieningspaneel	Hiermee bedient u de projector. ➡ pag.7

Bedieningspaneel

Als de Verlichting functie is ingesteld op **Uit**, zullen onder normale projectie-omstandigheden alle indicatielampjes uit zijn. ➡ **Uitgebreid - Bewerking - Verlichting** pag.87



Knoppen/indicatielampjes	Functie
1 	Knippert tijdens het opwarmen of afkoelen. De status van de projector wordt aangegeven door een combinatie van lampjes die branden of knipperen. ➡ pag.96
2  	Het oranje lampje knippert wanneer het tijd wordt om de lamp te vervangen. Foutmeldingen worden aangegeven door een combinatie van lampjes die branden of knipperen. ➡ pag.96
3  	Het oranje lampje knippert als de binnentemperatuur te hoog is. Foutmeldingen worden aangegeven door een combinatie van lampjes die branden of knipperen. ➡ pag.96
4 	Toont en sluit het Configuratiemenu. Op het Configuratiemenu, kunt u aanpassingen en afstellingen maken voor Signaal, Beeld, Ingangsignaal, enzovoorts. ➡ pag.79
5 	Wanneer een menu wordt weergegeven, selecteert u hiermee functies en instellingen. ➡ pag.79
6 Klepje van bedieningspaneel	Klepje van bedieningspaneel. Schuif het klepje open aan het uitstekende deel wanneer u het bedieningspaneel wilt gebruiken.
7  	Hiermee selecteert u de gewenste instelling voor de keystonecorrectie en menuopties. ➡ pag.31

Knoppen/indicatielampjes		Functie
8		Hiermee selecteert u instellingen voor menuopties. 🖱️ pag.79
9	Esc 	Wanneer een menu wordt weergegeven, keert u hiermee terug naar het vorige menuniveau. 🖱️ pag.79
10	Lens 	Verandert de instellingsitems voor de gemotoriseerde lensfunctie. De instellingsitems zijn als volgt: <ul style="list-style-type: none"> • Scherpstelling 🖱️ pag.29 • Zoom 🖱️ pag.29 • Lensverschuiving 🖱️ pag.30
11		Wijzigingen aan het beeld vanaf elke ingangpoort. 🖱️ pag.26
12		Hiermee schakelt u de projector in of uit. 🖱️ pag.25 Brandt wanneer de projector aan is. Foutmeldingen worden aangegeven door een combinatie van lampjes die branden of knipperen. 🖱️ pag.96

Afstandsbediening

De afstandsbediening varieert afhankelijk van het projectormodel dat u gebruikt. Deze voorbeelden in dit deel zijn voor de afstandsbediening voor de EH-TW9300W/EH-TW8300W.

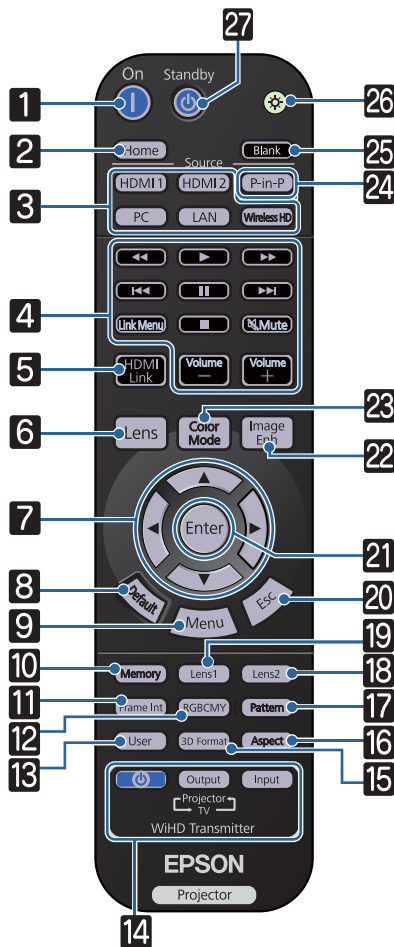

Knop	Functie
1 	Hiermee zet u de projector aan. ➡ pag.25
2 	Hiermee wordt het Start scherm weergegeven en gesloten. ➡ pag.26
3 	Wijzigingen aan het beeld vanaf elke ingangspoort. ➡ pag.26 WirelessHD alleen beschikbaar voor de EH-TW9300W/EH-TW8300W.
4 	Voert handelingen uit zoals afspelen, stoppen en het volume regelen voor de aangesloten apparaten die voldoen aan de HDMI-CEC-normen. ➡ pag.66
5 	<ul style="list-style-type: none"> • Wanneer HDMI-link Aan is ➡ Instellingen - HDMI-link - HDMI-link pag.84 Toont de lijst met apparaatverbindingen. • Wanneer HDMI-link Uit is ➡ Instellingen - HDMI-link - HDMI-link pag.84 Hiermee geeft u het menu met instellingen voor HDMI-link weer. ➡ pag.66
6 	Verandert de instellingsitems voor de gemonitoriseerde lensfunctie. De instellingsitems zijn als volgt: <ul style="list-style-type: none"> • Scherpstelling ➡ pag.29 • Zoom ➡ pag.29 • Lensverschuiving ➡ pag.30

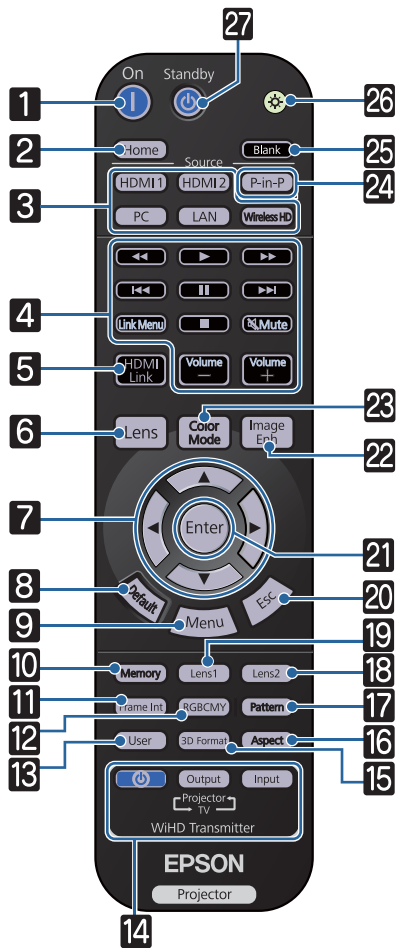



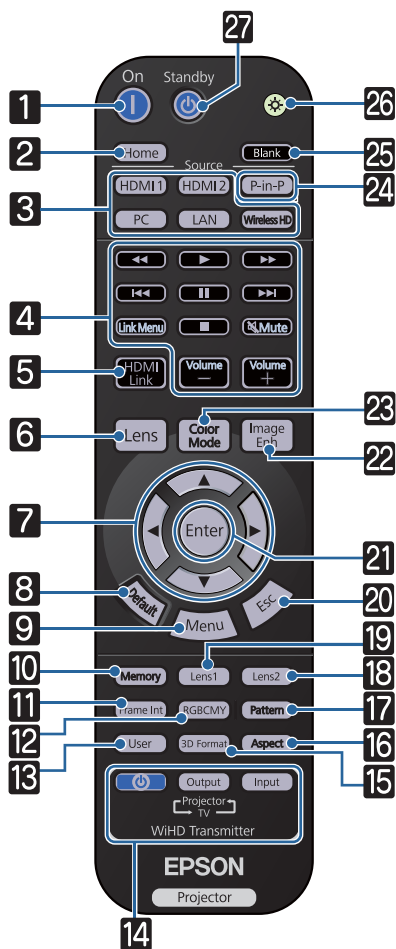



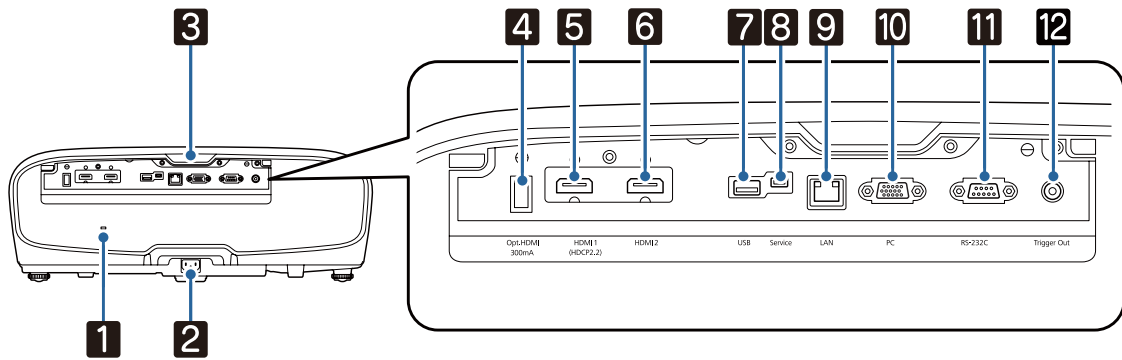

	Knop	Functie
7		Hiermee selecteert u menuopties en waarden. pag.79
8		Wanneer u op deze knop drukt wanneer het aanpassingsscherm van een menu wordt weergegeven, dan springt de instelling terug op de standaardwaarde. pag.79
9		Toont en sluit het Configuratiemenu. Op het configuratiemenu, kunt u aanpassingen en afstellingen maken voor Signaal, Beeld, enzovoorts. pag.79
10		Hiermee gebruikt u het geheugen (opslaan, laden of wissen). pag.43
11		Stelt de sterkte in voor Frame-interpolatie. pag.36
12		Hiermee wijzigt u de tint, verzadiging en helderheid per RGBCMY-kleur. pag.38
13		Hiermee voert u de functie uit die aan de gebruikersknop is toegewezen. pag.84
14		(alleen EH-TW9300W/EH-TW8300W) Dit is de knop voor het regelen van de WirelessHD Transmitter. Hiermee zet u de WirelessHD Transmitter aan of verandert u van in- en uitgang. Tijdens het gebruik moet u de afstandsbediening goed op de WirelessHD Transmitter richten. pag.52
15		Hiermee wijzigt u het type 3D. Deze projector projecteert de volgende 3D-formaten. <ul style="list-style-type: none"> • Frame Packing • Naast elkaar • Boven en beneden pag.45
16		Hiermee selecteert u de hoogte-breedteverhouding volgens hetingangssignaal. pag.33
17		Hiermee wordt het testpatroon weergegeven en gesloten. pag.28
18		Laadt de lenspositie geregistreerd als Memory1 of Memory2 in Lenspositie Opslaan.
19		



	Knop	Functie
20		Wanneer een menu wordt weergegeven, keert u hiermee terug naar het vorige menu-niveau. pag.79
21		Wanneer een menu wordt weergegeven, accepteert u hiermee de huidige selectie en gaat u verder naar het volgende niveau. pag.79
22		Toont het menu Beeldverbetering . pag.35
23		Hiermee wijzigt u de Kleurmodus . pag.32
24		Stelt u in staat gelijktijdig twee signaalbronnen te projecteren, één op het hoofdscherm en één op het subscherm. (Beeld in beeld) pag.68 Houd de knop ingedrukt om heen en weer te schakelen tussen de signaalbronnen voor het hoofdscherm en het subscherm.
25		Stopt tijdelijk projectie. Om het beeld weer in te schakelen, drukt u nogmaals op deze knop. pag.31
26		Het lampje van de afstandsbediening brandt ongeveer 10 seconden lang. Dit is handig bij gebruik van de afstandsbediening in het donker.
27	Standby	Hiermee zet u de projector uit. pag.27

Achterkant



Naam		Functie
1	beveiligingssleuf ()	De beveiligingssleuf compatibel met het MicroSaver beveiligingssysteem geproduceerd door Kensington. Voor meer informatie bezoekt u de homepage van Kensington op http://www.kensington.com/ .
2	Voedingsingang	Sluit het stroomsnoer aan.  pag.25
3	Afstandsbedieningsontvanger	Hiermee worden signalen vanaf de afstandsbediening ontvangen.  pag.23
4	Opt.HDMI poort	Verbindt de voedingspoort voor de optische HDMI-kabel.
5	HDMI1-poort	Voor het aansluiten van HDMI-compatibele videoapparatuur en computers.  pag.19
6	HDMI2-poort	De HDMI1 poort ondersteunt HDCP 2.2.
7	USB-poort	Verbindt de optionele Draadloze LAN-eenheid. Het wordt ook gebruikt bij het updaten van de firmware.  pag.22
8	Service poort	Servicepoort. Deze wordt normaal gesproken niet gebruikt.
9	LAN-poort	Hier sluit u een netwerkkabel aan om de projector te verbinden met een netwerk.  pag.21
10	PC-poort	Voor aansluiting op de RGB-uitgang op de computer.  pag.19
11	RS-232C-poort	Voor de bediening van de projector kunt u de projector met een RS-232C-kabel aansluiten op een computer. Deze poort dient voor besturing en wordt normaliter niet gebruikt.
12	Trigger Out poort	Voor aansluiting op externe apparatuur, zoals een gemotoriseerd scherm.  pag.20

Onderkant

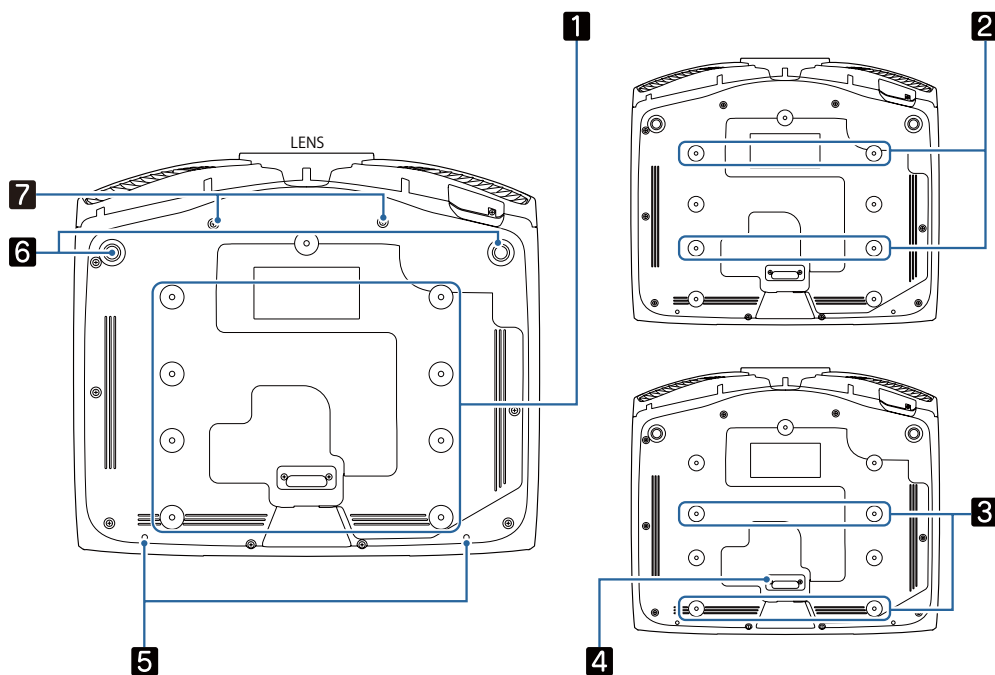

	Naam	Functie
1	Bevestigingspunten ophangbeugel	Bevestig de optionele plafondbeugel hier als u de projector aan het plafond wilt ophangen. ➡ pag.121
2		Gebruik de vier bevestigingspunten voor plafondmontage voor 2 of 3 , afhankelijk van de installatie-omgeving. Gebruik de 3 bevestigingspunten bij het installeren naast een muur in een kleine kamer.
3		
4	Achterste voet	Verwijder dit bij gebruik van de 3 bevestigingspunten voor plafondmontage.
5	Bevestigingsschroef van kabelklep	Boor gaten voor het bevestigen van de kabelafdekking.
6	Instelbare voet aan voorzijde	Wanneer u het toestel opstelt op een oppervlakte zoals een tafel, trekt u de voet uit voor het afstellen van de horizontale kanteling. ➡ pag.31
7	Schroefgaten voor anamorphe lens	Schroefgaten voor bevestiging van de anamorphe lens.

Installeren

Geprojecteerd beeld en positie van projector

Installeer de projector als volgt.

Parallel met het scherm installeren

Indien de projector onder een hoek ten opzichte van het scherm is geïnstalleerd, vindt keystonevervorming plaats in het geprojecteerde beeld.

Stel de positie van de projector zo af, dat deze parallel ten opzichte van het scherm is geïnstalleerd.

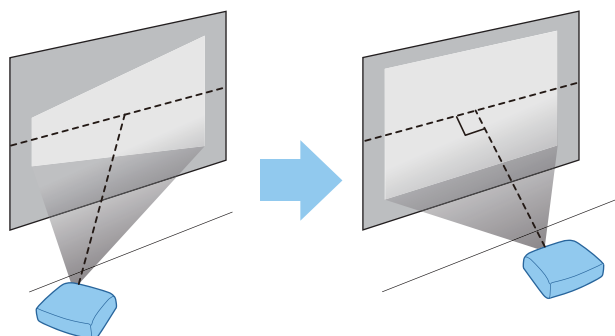

Als de projector niet helemaal recht voor het scherm kan worden geïnstalleerd, kunt u de beeldpositie gemakkelijk afstellen door middel van lensverschuiving. ➡ [pag.30](#)

De projector horizontaal installeren door de hoogte van beide kanten af te stellen

Indien de projector is gekanteld, is ook het geprojecteerde beeld gekanteld.

Installeer de projector horizontaal zodat beide kanten op dezelfde hoogte zijn.

Indien de projector niet horizontaal kan worden geprojecteerd, kunt u de kanteling van de projector afstellen met de voet aan de voorkant. ➡ [pag.31](#)

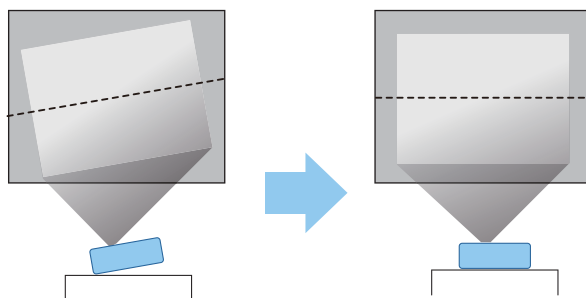

Diverse manieren van instellen

Waarschuwing

- Als u de projector aan het plafond wilt ophangen (met ophangbeugel), dan moet u de projector op een speciale manier monteren. Als u de projector niet goed monteert, kan hij naar beneden vallen en letsel veroorzaken.
- Als u lijm, smeermiddelen of olie aanbrengt op de bevestigingspunten van de ophangbeugel om te voorkomen dat deze losraken, of als u bijvoorbeeld smeermiddel of olie op de projector aanbrengt, kan de behuizing van de projector breken waardoor deze uit de ophangbeugel kan vallen. Hierdoor kan iemand die zich onder de projector bevindt, ernstig gewond raken en kan de projector worden beschadigd.
- Niet installeren op een instabiele plank of op een plek buiten het belastingsbereik. Anders kan het vallen of omvallen en daarmee een ongeval of letsel veroorzaken.
- Wanneer u het installeert op een hoge plek zoals op een plank, dient u maatregelen te nemen tegen vallen door gebruik te maken van draden om de veiligheid in een noodsituatie te garanderen, zoals een aardbeving en daarmee ongevallen te voorkomen. Als u de projector niet goed monteert, kan hij naar beneden vallen en letsel veroorzaken.
- Blokkeer de luchttoevoerventilator en het luchtafvoerventiel van de projector niet. Het blokkeren van de luchttoevoerventilator en het luchtafvoerventiel kunnen leiden tot warmteophoping in de projector wat kan leiden tot brand.

Let op

- Plaats de projector niet op plaatsen met een hoge luchtvochtigheid en stof of op plaatsen met rook van brand of tabaksrook.
- Gebruik de projector niet verticaal geïnstalleerd. Hierdoor kan een storing optreden.
- Reinig de luchtfilter één keer per drie maanden. Reinig de filter vaker als er veel stof in de omgeving is.

 [pag.109](#)

Projecteren vanaf een tafel

U kunt de projector op een tafel installeren in uw woonkamer of op een lage plank voor het projecteren van beelden.

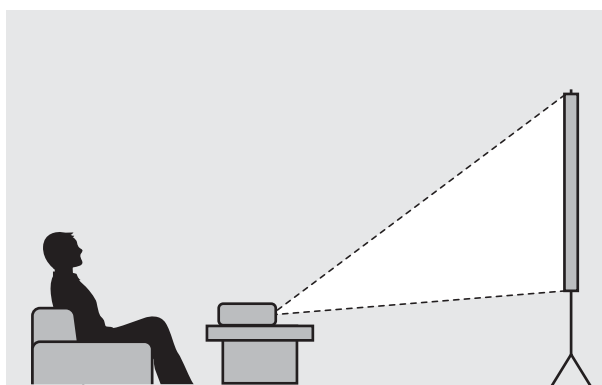

Projecteren vanaf het plafond

U kunt de projector aan het plafond ophangen met de optionele ophangbeugel voor het projecteren van beelden.

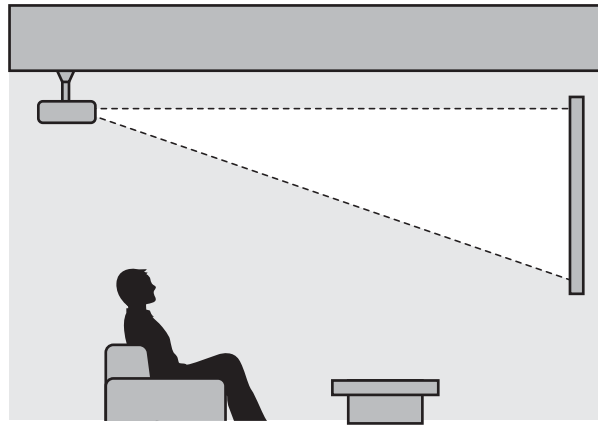

Wanneer er wordt geprojecteerd vanaf het plafond, moet **Projectie** worden ingesteld op **Voor/bovenkant** of **Achter/boven**. ➡ **Uitgebreid - Projectie pag.87**

Maximumwaarden projectieafstand en lensverschuiving

Het geprojecteerde beeld wordt groter naarmate de projector verder van het scherm staat.

Bepaal de optimale afstand tussen de projector en het scherm aan de hand van de onderstaande tabel. De waarden zijn slechts een indicatie.

De maximale waarden voor de lensverschuiving staan in de volgende tabel.



Bij het corrigeren van vervorming wordt het geprojecteerde beeld kleiner. Vergroot de projectieafstand om het geprojecteerde beeld af te stemmen op de schermgrootte.

Verticale aanpassing van de projectiepositie met lensverschuiving

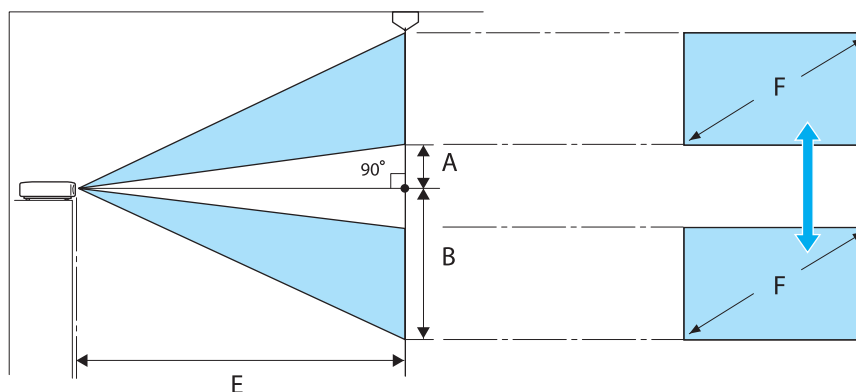

- A : Afstand van het midden van de lens tot de onderrand van het geprojecteerde beeld (met lensverschuiving op hoogste niveau)
- B : Afstand van het midden van de lens tot de onderrand van het geprojecteerde beeld (met lensverschuiving op laagste niveau)
- E : Projectieafstand van de projector tot het scherm
- F : Formaat van het geprojecteerde beeld

Horizontale aanpassing van de projectiepositie met lensverschuiving

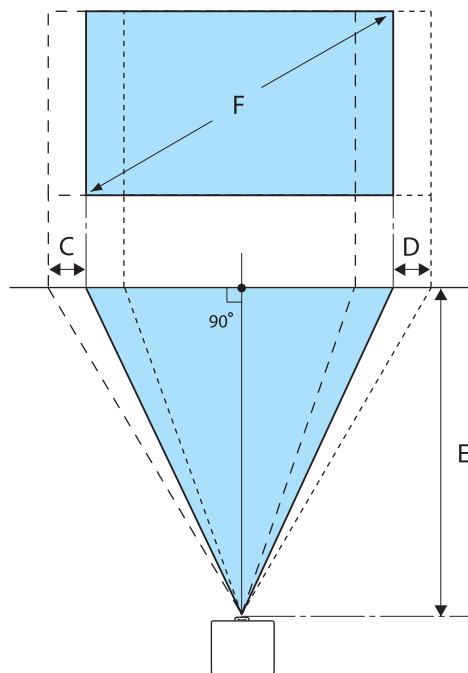

- C : Afstand verplaatsing lensmidden bij verplaatsing van projector (met lensverschuiving op maximum links)
- D : Afstand verplaatsing lensmidden bij verplaatsing van projector (met lensverschuiving op maximum rechts)
- E : Projectieafstand van de projector tot het scherm
- F : Formaat van het geprojecteerde beeld

Eenheid: cm

16:9 Schermgrootte		Projectieafstand (E)		Maximumwaarden lensverschuiving*		
F	W x H	Kortste (Breed)	Langste (Kort-bij)	Afstand (A)	Afstand (B)	Afstand (C, D)
50"	111 x 62	148	313	29	91	52
60"	133 x 75	178	376	35	109	63
80"	177 x 100	239	503	46	146	83
100"	221 x 125	300	630	58	182	104
150"	332 x 187	452	947	86	273	156
200"	443 x 249	604	1264	115	364	209
250"	553 x 311	756	1582	144	455	261
300"	664 x 374	908	1899	173	547	313

* De verticale en horizontale lensverschuiving kunnen niet allebei op hun maximum waarden worden ingesteld.

Installatievoorbeeld (met 16:9 schermgrootte en 100")

Zijaanzicht

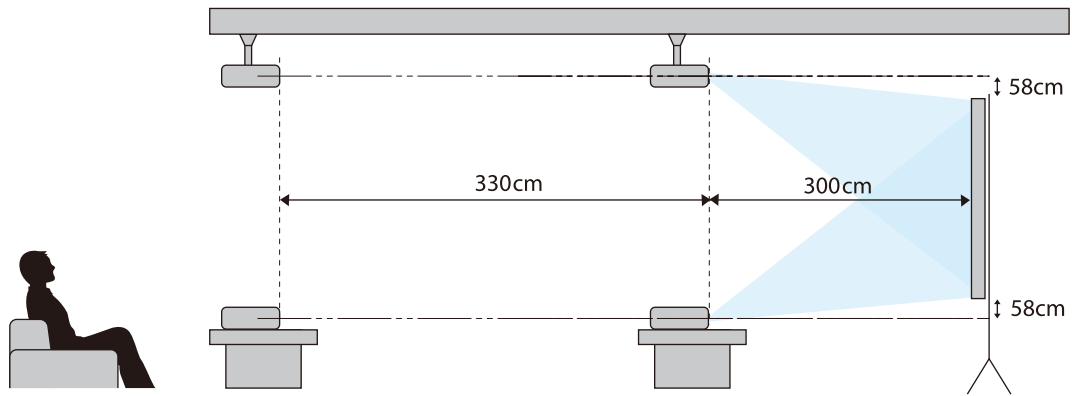

Bovenaanzicht

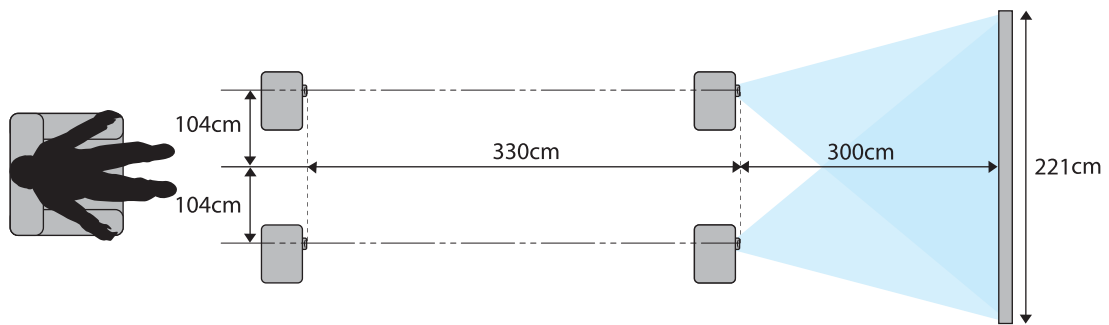



Een apparaat aansluiten

Let op

- Maak de kabelaansluitingen voordat u het apparaat aansluit op een stopcontact.
- Kijk goed naar de vorm van de connector die aan de kabel zit en naar de vorm van de poort en steek de kabel in de juiste poort. Als u de verkeerde connector in de poort steekt, kan dit schade of een storing veroorzaken.

Verwijderen van het Terminalklep

Afhankelijk van het model dat u gebruikt, kan de projector een terminalklep hebben voor de verbindingsectie aan de achterkant ter verbetering van het algehele uiterlijk van de projector. Verwijder het terminalklep voordat u kabels aansluit.

Er zijn openingen onderaan het terminalklep waarmee u het klepje naar voren kunt trekken en het bovenaan uit de groeven kunt trekken.

Wanneer u het klepje opnieuw wilt aanbrengen, steekt u eerst de uitstekende delen in de groeven bovenaan.

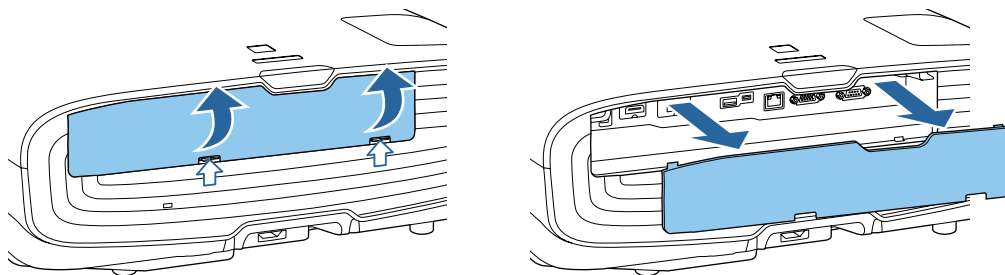

Videoapparatuur aansluiten

Om beelden van DVD/Blu-ray-spelers te projecteren, sluit u de projector aan via een van de volgende methoden.

Bij gebruik van een in de handel verkrijgbare HDMI-kabel

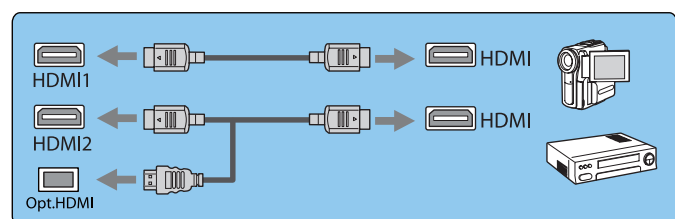
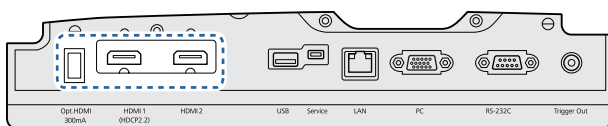

- Bij het gebruik van de voedingspoort voor een optische HDMI-kabel, sluit u deze aan op de Opt.HDMI-poort.
- Als u beelden projecteert in HDCP 2.2, sluit u aan op de HDMI1 poort.
- Deze projector heeft geen ingebouwde luidspreker. Sluit de projector aan op uw AV-installatie als u het geluid van de aangesloten apparatuur wilt horen.

Een computer aansluiten

Om beelden van een computer te projecteren, sluit u de computer op een van de volgende manieren aan:

Bij gebruik van een in de handel verkrijgbare computerkabel

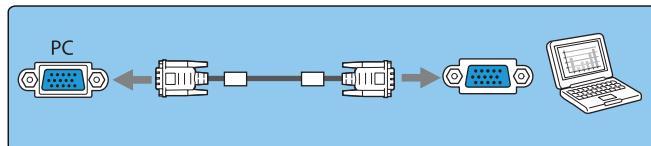
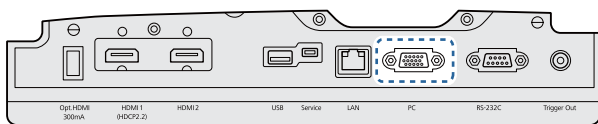

Bij gebruik van een in de handel verkrijgbare HDMI-kabel

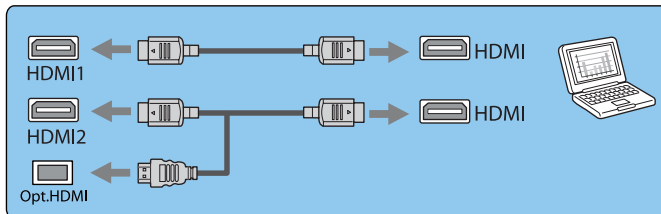
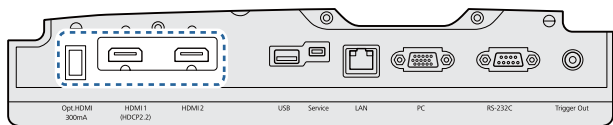

Externe apparatuur aansluiten

■ Aansluiten op de Trigger Out-poort

Als u een extern apparaat, zoals een gemotoriseerd scherm, wilt aansluiten, steek dan een stereokabel met een 3,5mm-ministekker in de Trigger Uit-poort. Bij de instelling op aan, wordt een signaal (12 VDC) uitgevoerd via deze poort om de status van de projector te communiceren (Aan of Uit) met aangesloten apparaten zoals elektrische schermen.

📖 Bij gebruik van de **Trigger Uit**-poort, stelt u **Trigger Uit** alleen in op **Voeding** (EH-TW9300W/EH-TW9300) of alleen op **Aan** (EH-TW8300W/EH-TW8300/EH-TW7300). 🗑️ **Uitgebreid - Bewerking - Trigger Out** [pag.87](#)

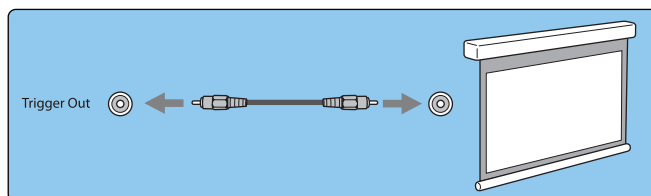
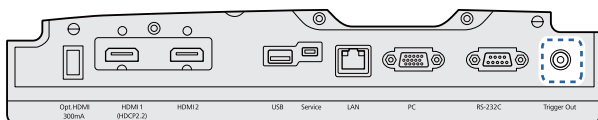

■ Alleen verbinden van WirelessHD-apparaten (EH-TW9300W/EH-TW8300W)

De projector ontvangt het signaal van een WirelessHD Transmitter en projecteert vervolgens het beeld. 🗑️ [pag.52](#)

Verander het geprojecteerde beeld door te drukken op de knop op de afstandsbediening of de knop op het bedieningspaneel.

- 📖 • Wanneer u beeld wilt ontvangen via WirelessHD, moet u **WirelessHD** op **Aan** zetten. 🗑️ **Instellingen - WirelessHD - WirelessHD** [pag.84](#)
- U bepaalt van welk apparaat u het beeld ziet door het gewenste apparaat te selecteren bij **Apparaatverbindingen** in **HDMI-link**. 🗑️ **Instellingen - HDMI-link - Apparaatverbindingen** [pag.84](#)

Smartphones of tablets aansluiten

U kunt MHL-compatibele smartphones of tablets aansluiten op de WirelessHD Transmitter. Gebruik een MHL-compatibele kabel om de micro-USB-poort of smartphones en tablets aan te sluiten op de HDMI4-poort op de WirelessHD Transmitter.

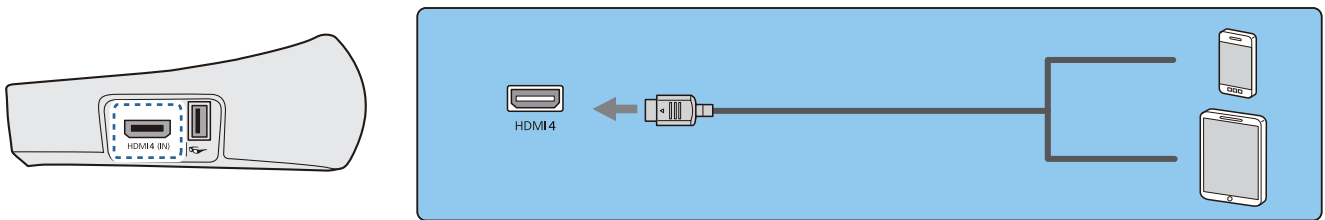

U kunt smartphones of tablets bedienen via de afstandsbediening van de projector. U kunt ook naar video kijken en naar muziek luisteren terwijl er een smartphone of tablet wordt opgeladen.

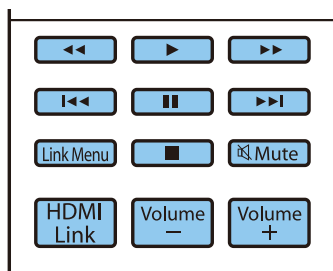

Let op

- Zorg ervoor dat de aansluitkabel de MHL-normen ondersteunt. Tijdens het opladen kan de smartphone of tablet hitte genereren, vloeistof lekken, ontploffen of voor andere problemen zorgen die kunnen leiden tot brand.
- Wanneer er een verbinding gemaakt wordt via een MHL-HDMI-adapter, is het mogelijk dat de apparatuur niet via de afstandsbediening bediend of opgeladen kan worden.



Sommige apparatuur verbruikt meer stroom tijdens videoweergave dan er wordt geleverd en kan daarom niet worden opgeladen tijdens videoweergave of andere handelingen.

Aansluiten op de LAN-poort

U kunt een netwerkrouter, een hub en dergelijk aansluiten met een 100BASE-TX- of 10BASE-T-netwerkkabel. Via het netwerk kunt u vanaf een computer of 'smart' apparaat de projector bedienen of de status ervan controleren.

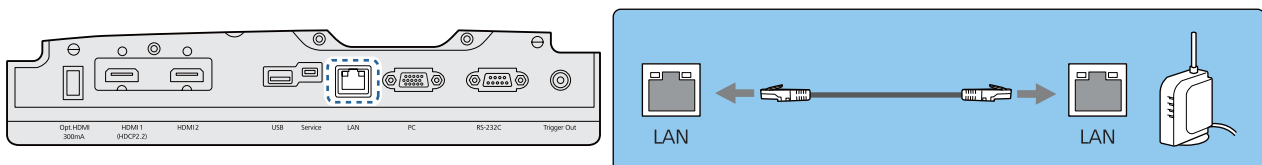

Gebruik een afgeschermd LAN-kabel van categorie 5 of hoger om storingen te voorkomen.

Bevestiging van de Draadloze LAN-eenheid

Om de draadloze LAN-functie te gebruiken, sluit u een optionele Draadloze LAN-eenheid (ELPAP10). Verbind de Draadloze LAN-eenheid met de USB-poort.

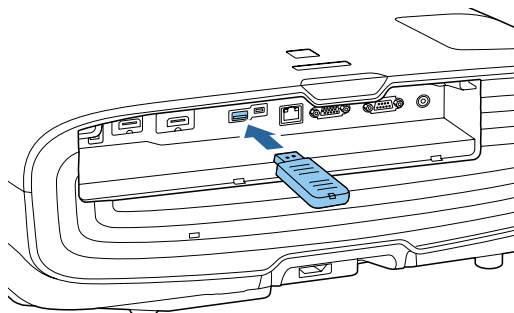

U kunt een van de volgende methoden gebruiken om te projecteren via draadloos LAN. Zie de downloadpagina voor meer informatie.

- **Vier schermen tegelijk projecteren**

Bij gebruik van EasyMP Multi PC Projection, kunt u van maximaal 50 op het netwerk aangesloten computers maximaal vier afzonderlijke schermen van de projector weergeven.

Download EasyMP Multi PC Projection van de volgende website.

<http://www.epson.com>

- **Beelden projecteren vanaf een mobiele aansluiting via een netwerk**

Door het installeren van "Epson iProjection" op een smartphone of tablet, kunt u draadloos gegevens op uw apparaat projecteren. 📖 pag.75



- Als u geen gebruik maakt van de draadloze LAN-functie met de Draadloze LAN-eenheid ingevoegd, stelt u de **Voeding draadl. LAN** in op **Uit**. Dit kan onbevoegde toegang van buitenstanders voorkomen. 📖 pag.91
- Bij gebruik van Epson iProjection of EasyMP Multi PC Projection in **Snel**, raden wij u aan beveiligingsinstellingen op te zetten. 📖 pag.93

Het aansluiten van een HDMI-kabelklem

Als de HDMI-kabel erg zwaar is en naar beneden hangt, zet de kabel dan met een HDMI-klem vast aan de kabelhouder, zodat de kabel niet uit de poort schiet.

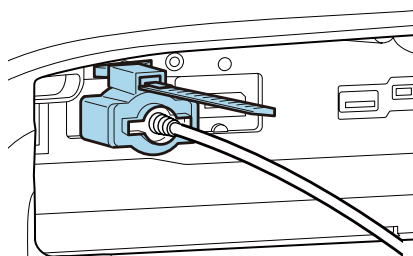



De afstandsbediening klaarmaken

De batterijen van de afstandsbediening installeren

Let op

- Plaats de batterijen aan de hand van de plus- (+) en mintekens (-) in de batterijhouder.
- Het is niet mogelijk om andere batterijen dan mangaan- of alkaline batterijen van AA-formaat te gebruiken.

1 Verwijder de batterijklep.

Houd het haakje van het batterijcompartiment ingedrukt en til de klep omhoog.

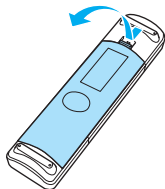

2 Vervang de oude batterijen door nieuwe.

Zorg ervoor dat de plus- en de minpool (+) en (-) van de batterijen op de juiste plaats komen.

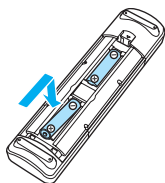

3 Breng de batterijklep weer aan.

Druk de klep goed aan tot hij vastklikt.

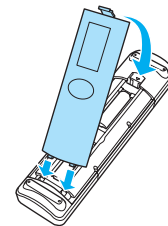

Als de afstandsbediening niet meer snel of helemaal niet meer reageert, betekent dit waarschijnlijk dat de batterijen (bijna) leeg zijn. Vervang in dat geval de batterijen. Zorg dat u twee mangaan- of alkalinebatterijen van AA-formaat bij de hand hebt.

Bedieningsbereik van de afstandsbediening

Het gebied waarin de WirelessHD Transmitter werkt, is niet altijd gelijk. 🖱️ [pag.63](#)

■ Bedieningsbereik (links/rechts)

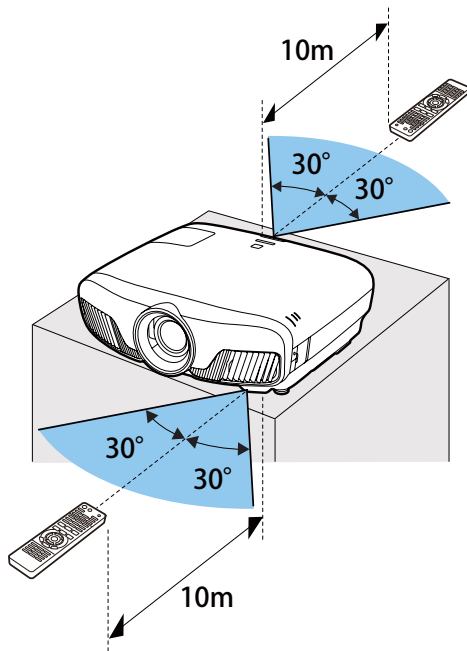

■ Bedieningsbereik (boven/onder)

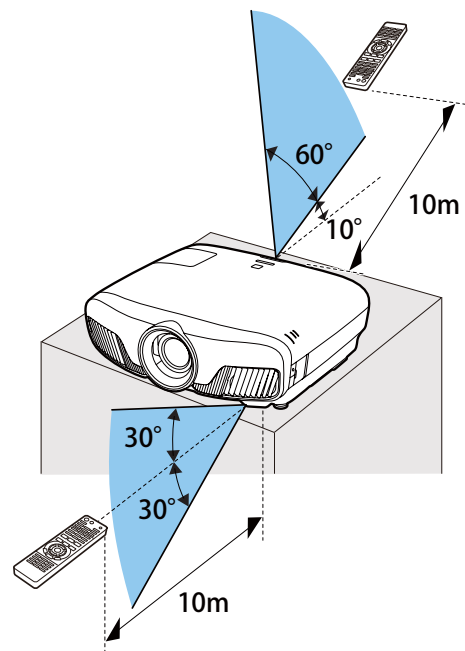

Beeld projecteren

De projector inschakelen



1 Sluit de apparatuur aan op de projector.

2 Sluit aan via het meegeleverde stroomsnoer.

Het voedingslampje van de projector licht blauw op. Dit geeft aan dat de projector stroom krijgt, maar nog niet is ingeschakeld (de projector staat in stand-bymodus).

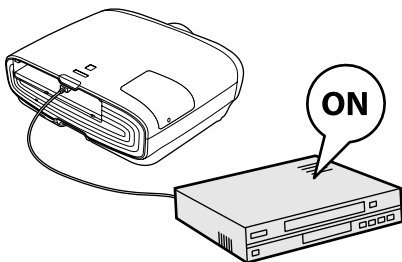
3 Zet de aangesloten apparatuur aan.



4 Druk op de  knop op de afstandsbediening of de  knop op het bedieningspaneel om de projector aan te zetten.

Afstandsbediening

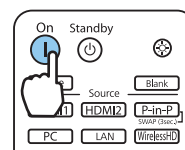

Bedieningspaneel

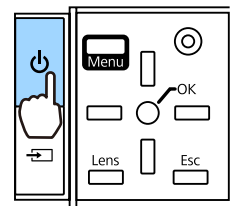

Het lensklepje gaat open en het projecteren begint.

Het  (indicatielampje) knippert blauw terwijl de projector opwarmt. Zodra de projector is opgewarmd, stopt het indicatielampje met knipperen en wordt het blauw.



Wanneer **Dir. Inschakelen op Aan** staat, kunt u meteen beginnen met projecteren, zonder dat u op een knop hoeft te drukken, door gewoon het stroomsnoer in de projector te steken. **Uitgebreid - Bewerking - Dir. Inschakelen** [pag.87](#)



Waarschuwing

- Kijk niet in de lens tijdens het projecteren. Het krachtige licht van de projector kan letsel toebrengen aan het gezichtsvermogen.
- Ga tijdens de projectie niet voor de lens staan. Kleding kan beschadigd raken vanwege de hoge temperatuur.



- Met de functie Kinderslot van deze projector kunt u voorkomen dat kinderen het apparaat per ongeluk aanzetten. Met de functie Toetsvergrendeling voorkomt u dat u per ongeluk iets doet op de projector.
 🗨 **Instellingen - Slotinstelling - Kinderslot/Toetsvergrendeling** pag.84
- Met de functie Autom. configuratie van de project worden automatisch optimale instellingen geselecteerd wanneer hetingangssignaal verandert van het beeld van de aangesloten computer.
 🗨 **Signaal - Autom. configuratie** pag.82
- Als u de projector op een hoogte van 1.500 m of hoger gebruikt, stel dan **Hoogtemodus** in op **Aan**.
 🗨 **Uitgebreid - Bewerking - Hoogtemodus** pag.87

■ Als het doelbeeld niet wordt geprojecteerd

Als u wilt projecteren maar geen beeld krijgt, kunt u op een van de volgende manieren van bron veranderen.

Afstandsbediening

Druk op de knop voor de gewenste poort.

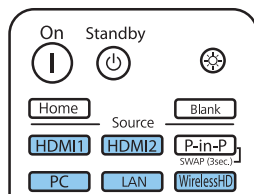

Bedieningspaneel

Druk op de knop en selecteer de gewenste poort.

Druk op de knop om de selectie te bevestigen.

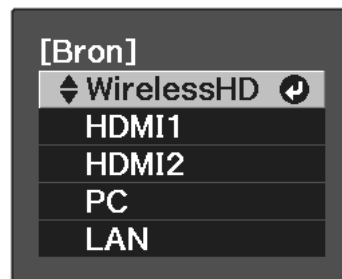

Het Startscherm gebruiken





Met de functie Startscherm kunt u gemakkelijk een beeldbron selecteren en nuttige functies openen.

Druk op de knop op de afstandsbediening om het beginscherm weer te geven.

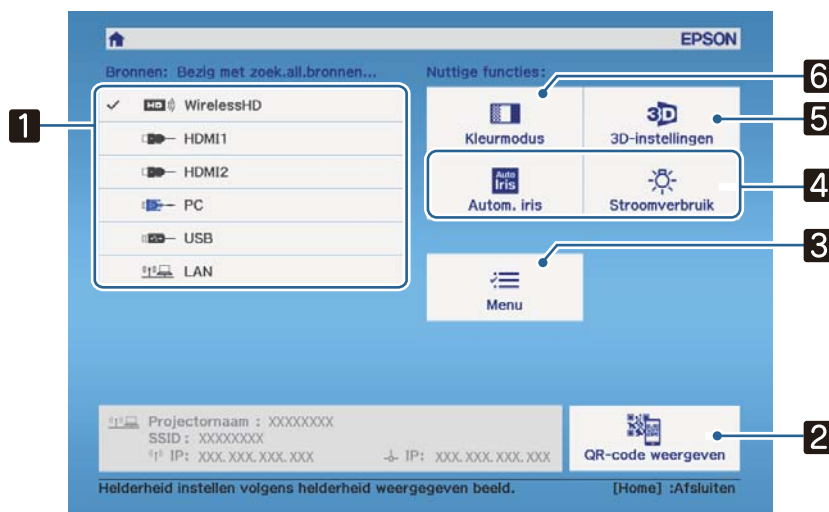
Onder de volgende omstandigheden wordt het Startscherm automatisch weergegeven wanneer de projector wordt aangezet.

- Startscherm auto weerg. **Startscherm auto weerg** is ingesteld op **Aan**. 🗨 **Uitgebreid - Startscherm - Startscherm auto weerg** pag.87
- De bronnen zenden geen signalen uit.





1	Selecteert de bron die u wilt projecteren.
2	Geeft de QR-code weer en verbindt draadloos met een smartphone of tablet.  pag.75
3	Toont het menu Configuratie van de projector.  pag.79
4	Voert de menuopties uit die zijn toegewezen aan de instelling Startscherm in het menu Uitgebreid .  Uitgebreid - Startscherm pag.87
5	Hiermee stelt u de 3D-functie in.  Video - 3D-instellingen pag.82
6	Selecteert de Kleurmodus .  pag.32

 Het Startscherm verdwijnt na 10 minuten inactiviteit.

Uitschakelen

1 Zet de aangesloten apparatuur uit.

2 Druk op de  knop op de afstandsbediening of de  knop op het bedieningspaneel.

Afstandsbediening

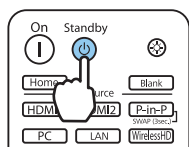

Bedieningspaneel

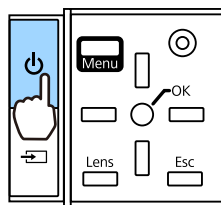

Er wordt een bevestiging weergegeven.

3 Druk opnieuw op de  knop.

Uitschakelen?

Ja : Druk op 

Nee: Druk op een andere knop

Het projectoren stopt en het lensklepje gaat vanzelf dicht.

Het indicatielampje knippert en de projector begint met afkoelen.

4 Wacht tot de projector is afgekoeld. Wanneer de projector is afgekoeld, stopt het indicatielampje met knipperen.

5 Het stroomsnoer loskoppelen.

Het geprojecteerde beeld bijstellen

Het testpatroon weergeven

Wanneer u net na het installeren van de projector de zoom of scherpstelling of de projectiepositie hebt aangepast, dan kunt u eerst een testpatroon weergeven in plaats van videoapparatuur aan te sluiten.

Druk op de **Pattern** knop op de afstandsbediening om het testpatroon weer te geven. De standaard voor horizontale lijnen boven en onder gebruikt 2,40: 1 CinemaScope.

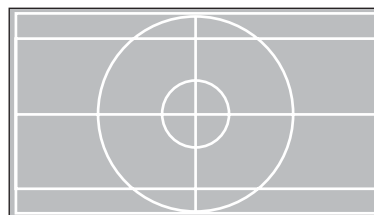
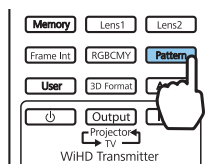

Wanneer u tijdens het projecteren van beelden Kleurisolatie selecteert, zal de kleur geselecteerd uit R (rood), G (groen), of (Blauw) geprojecteerd worden (alleen EH-TW9300W/EH-TW9300).

Druk opnieuw op de **Pattern** knop om de weergave van het testpatroon te stoppen.

Lensaanpassingsfunctie (scherpstelling, zoom, lensverschuiving)

Om de scherpstelling, zoom of lensverschuiving aan te passen, drukt u op de **Lens** knop op de afstandsbediening of de **Lens** knop op het bedieningspaneel en selecteert vervolgens het item dat u wilt aanpassen.

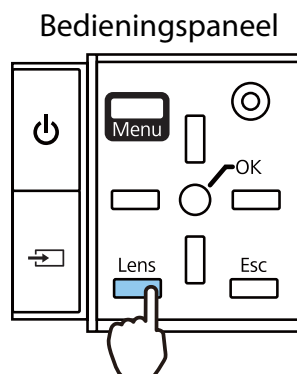
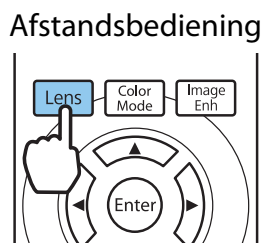

De items die u aanpast veranderen zoals aangegeven in de tabellen hieronder.

1	Scherpte instellen	Scherpstelling aanp. wordt weergegeven op het scherm. Hiermee wijzigt u de scherpstelling van het geprojecteerde beeld.  pag.29
2	Zoom instellen	Zoom aanpassen wordt weergegeven op het scherm. Hiermee past u de grootte van het geprojecteerde beeld aan.  pag.29
3	Lensverschuiving instellen	Lensversch. aanp. wordt weergegeven op het scherm. Hiermee wijzigt u de positie van het geprojecteerde beeld.  pag.30

Wanneer u klaar bent met bijregelen, drukt u tijdens het instellen van de lensverschuiving op de knop **Lens**.



U kunt de resultaten van de lensaanpassing opslaan in het geheugen (Lenspositie Opslaan). U kunt de lenspositie laden die u heeft geregistreerd vanaf de afstandsbediening of het Configuratie-menu.

■ Scherpste bijstellen

1 Druk op de **Lens** knop op de afstandsbediening.
Scherpstelling aanp. wordt weergegeven op het scherm.

2 Druk op de **◀ ▶** knoppen om de focus aan te passen.

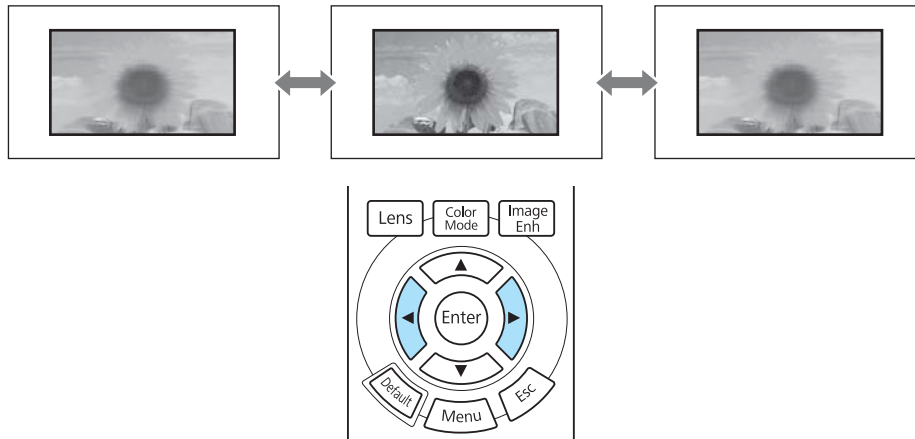

3 Druk driemaal op de **Lens** knop om de aanpassingen te voltooien.

■ De grootte van de projectie aanpassen (Zoomaanpassing)

1 Druk tweemaal op de **Lens** knop op de afstandsbediening.
Zoom aanpassen wordt weergegeven op het scherm.

2 Druk op de **◀ ▶** knoppen om de grootte van het geprojecteerde scherm te wijzigen.

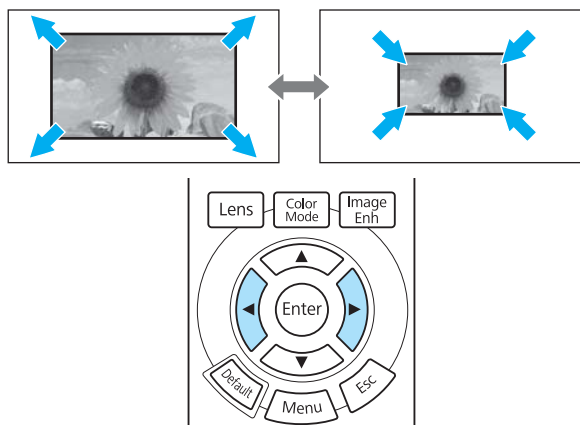

3 Druk tweemaal op de **Lens** knop om de aanpassing te voltooien.

■ Aanpassen van de positie van het geprojecteerde beeld (Aanpassing lensverschuiving)

Als de projector niet direct recht voor het scherm kan worden geïnstalleerd, kunt u de beeldpositie gemakkelijk bijregelen door middel van lensverschuiving.

1 Druk driemaal op de **Lens** knop op de afstandsbediening.

Lensversch. aanp. wordt weergegeven op het scherm.

2 Gebruik de  knoppen om de positie van het beeld aan te passen.

U kunt de afbeelding verplaatsen binnen het aangegeven bereik, aangegeven door de stippellijn in het volgende figuur.



Houd de  knoppen vast om het beeld horizontaal en verticaal terug te plaatsen in de centrale positie. De positie waar het beeld stopt is het centrum.

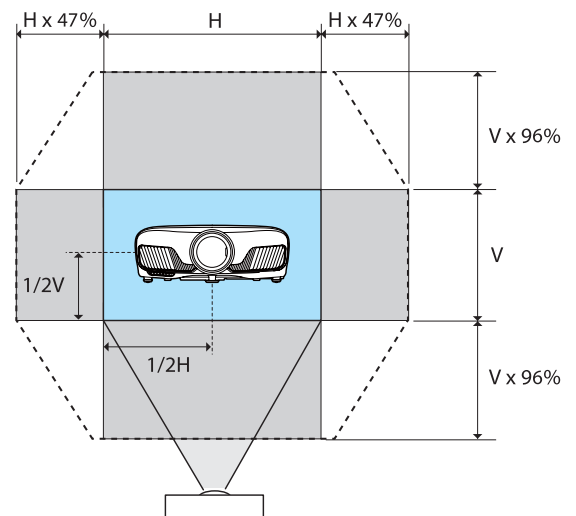

3 Druk op de **Lens** knop om de aanpassing te voltooien.



Als het volgende bericht wordt weergegeven als u verandert naar **Lensversch. aanp.**, zal met de  knoppen het beeld in tegengestelde richting bewegen.

Wanneer **Voor/bovenkant** of **Achter/boven** ingesteld is voor **Projectie**, selecteert u **Omgekeerd**.  **Uitgebreid - Projectie** [pag.87](#)



Let op

- Bij verplaatsing van de projector zet u de lenspositie in het centrum. Als u de projector verplaatst wanneer de lens zich niet in de centrale positie bevindt, kan het lensverschuivingsmechanisme worden beschadigd.
- Steek uw vinger niet in de bewegende delen van de projectorlens. Anders kunt u letsel oplopen.



Wanneer u de projector niet recht voor het scherm kunt plaatsen, raden wij u aan om de projectiepositie bij te regelen met lensverschuiving.

De kanteling van de projector bijstellen

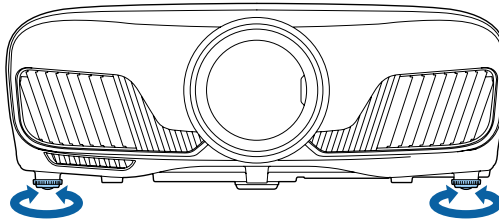

Als het geprojecteerde beeld horizontaal is gekanteld (de linker- en rechterkant van het geprojecteerde beeld zijn op verschillende hoogtes), wanneer de projector op een tafel staat, past u de voorste voet aan zodat beide kanten op gelijk niveau staan.





Keystone-vertorming (trapeziumvormige vertekening) corrigeren

U kunt de keystonevertorming corrigeren met de knoppen  op het bedieningspaneel.

Open het klepje van het bedieningspaneel aan de zijkant als u het bedieningspaneel wilt gebruiken.  [pag.7](#)

Druk op de knop  of  om de hulplijnen weer te geven.

Wanneer de hulplijnen worden weergegeven, drukt u op de knoppen  en  voor verticale correctie.

Te breed aan de boven- of onderkant

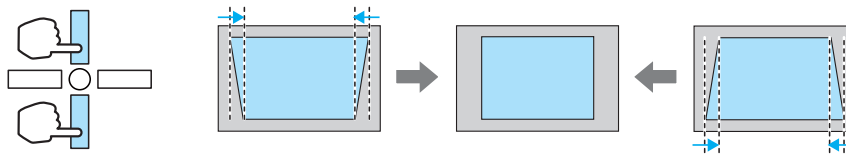



- Door de correctie van keystonevertorming kan het geprojecteerde beeld worden verkleind. Vergroot de projectieafstand om het geprojecteerde beeld af te stemmen op de schermgrootte.
- U kunt keystone-instellingen invoeren vanaf het Configuratie-menu.  **Instellingen - Keystone** [pag.84](#)
- De correctie werkt erg goed binnen een projectiehoek van 30° van boven naar onder.

Het beeld tijdelijk niet weergeven

Met deze functie kunt u het beeld op het scherm tijdelijk verbergen.

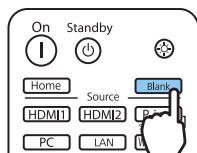
Druk op de  knop om het beeld te tonen of te verbergen.



- Bij films kunt u niet terugkeren naar het punt waar u het beeld heeft verborgen met behulp van de  knop omdat de film zal blijven afspelen, zelfs als het is verborgen.



Het beeld bijstellen

De projectiekwaliteit selecteren (Kleurmodus)

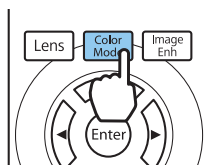

U kunt zelf de optimale beeldkwaliteit voor uw projectieomgeving instellen. De helderheid van het beeld is afhankelijk van de geselecteerde modus.

1 Druk op de  knop.



- U kunt instellingen opgeven in het configuratiemenu.  **Beeld - Kleurmodus** pag.80
- Als u op de  knop drukt, kunt u ook instellingen vanuit het beginscherm maken.  pag.26

2 Selecteer **Kleurmodus**.

Druk op de knoppen   om een modus te selecteren en druk vervolgens op de knop  om de selectie te bevestigen.



Keuzemogelijkheden bij het projecteren van 2D-beelden

Modus	Toepassing
Dynamisch	Dit is de helderste modus. De beste optie voor het prioriteren van de helderheid.
Heldere Bioscoop	De beste optie voor het projecteren van levendige beelden.
Natuurlijk	De beste optie voor het natuurgetrouw reproduceren van de kleur van de bronafbeelding. We raden aan deze modus te selecteren bij het uitvoeren van kleuraanpassingen.  pag.38
Cinema	De beste optie voor het genieten van content zoals films.
Digital cinema	Projecteert beelden in de Digital cinema kleurruimte. De beste optie voor het prioriteren van kleuren.

Keuzemogelijkheden bij het projecteren van 3D-beelden

Modus	Toepassing
3D Dynamisch	Een speciale 3D-modus als beste optie voor de prioritering van helderheid.
3D Bioscoop	Een speciale 3D-modus als beste optie om te genieten van content zoals films.

Beeld instellen op Volledig of Zoom (Hoogte-breedte)

U kunt het signaaltype, de hoogte-breedteverhouding en de resolutie van hetingangssignaal aanpassen aan de verhouding **Hoogte-breedte** van het geprojecteerde beeld.

Welke instellingen beschikbaar zijn, hangt af van het beeld dat op dat ogenblik wordt geprojecteerd.



Het gebruik van de beeldverhoudingsfunctie van de projector voor het verkleinen, vergroten of splitsen van het geprojecteerde beeld voor commerciële doeleinden of voor weergave in het openbaar kan strijdig zijn met de auteursrechten die op de beelden rusten.

1

Druk op de **Aspect** knop.

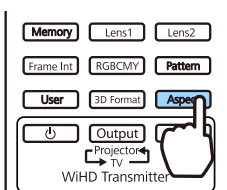

U kunt instellingen opgeven in het configuratiemenu. **Signaal - Hoogte-breedte** pag.82

2

Gebruik de   knoppen om de naam te selecteren en druk vervolgens op de **Enter** knop om de selectie te bevestigen.



Het is mogelijk dat u het **Hoogte-breedte** niet kunt veranderen, afhankelijk van hetingangssignaal.

Wanneer u **Automatisch**, selecteert, wordt hetingangssignaal weergegeven in de optimale verhouding. Pas de instelling aan als u een andere hoogte-breedteverhouding wilt gebruiken.

De onderstaande tabel toont het beeld geprojecteerd op een 16:9 scherm.

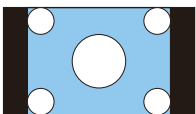
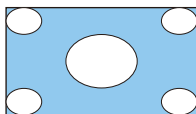
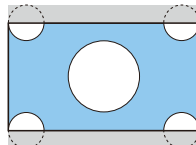
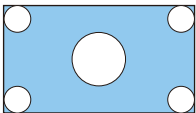
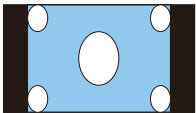
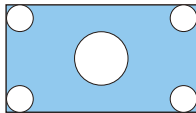
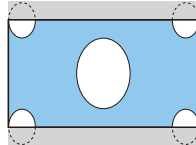
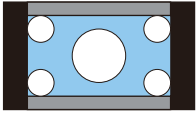
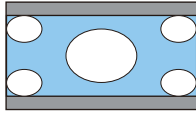
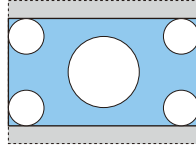
Ingangssignaal	Naam instelling		
	Normaal	Volledig	Zoom
4:3			
16:9		Bij het projecteren van 16:9 beelden, kunnen Volledig en Zoomen niet worden geselecteerd.	
Beelden opgenomen met Squeeze			
Letterbox beelden*			

Ingangssignaal	Naam instelling		
	Normaal	Volledig	Zoom
Opmerkingen	Het beeld wordt aangepast aan de hoogte van het projectiescherm. De beeldverhouding hangt af van hetingangssignaal.	Het volledige projectiescherm wordt gebruikt. De beeldverhouding hangt af van hetingangssignaal-resolutie.	De beeldverhouding van hetingangssignaal blijft behouden en het beeld wordt aangepast aan de breedte van het scherm. Aan de boven- en onderkant kan een deel van het beeld wegvallen.

* Het Letterbox-beeld uit deze uitleg is een beeld met de verhouding 4:3 dat wordt weergegeven met de verhouding 16:9 en dat onder- en bovenaan zwarte balken heeft waar ondertitels kunnen worden geplaatst. De marges boven- en onderaan het beeld worden gebruikt voor de ondertiteling.

Voor EH-TW9300W/EH-TW9300, kunt u ook **Anamorf breed** en **Horiz. samendr. samendr.** gebruiken.

Stel **Anamorf breed** in en bevestig een in de handel verkrijgbare anamorfe lens om dvd's, Blu-rays enzovoort te bekijken met beelden die in Cinema Scope zijn opgenomen.

Horiz. samendr. gebruiken strekt het horizontale aspect van hetingangssignaal. Zo kunt u met een in de handel verkrijgbare anamorfe lens projecteren op de volledige breedte van het scherm.



- Als **Anamorf breed** is ingesteld wanneer **Overscannen** is geselecteerd, kan een deel van het beeld wegvallen. Stelt **Overscannen** in op **Uit**. **Signaal - Overscannen** pag.82
- Wanneer er 3D-beelden worden geprojecteerd met **Anamorf breed**, worden alleen 1080p/24 Hz/ Frame Packing signalen ondersteund.
- Wanneer een 4K-beeldsignaal wordt ontvangen, kunt u alleen **Normaal**, **Anamorf breed** of **Horiz. samendr.** gebruiken.

De Scherpste bijstellen

Stel hier de scherpste van het beeld in.

Hieronder vindt u de instellingsitems en procedures.

Standaard	Verbeterd de contouren van het geprojecteerde beeld in het algemeen. Bij het aanpassen van Standaard , worden tegelijkertijd de aanpassingswaarden voor Dunne lijnen verbet. en Dikke lijnverbetering veranderd.
Dikke lijnen verbet.	Details, zoals haar en patronen in kleding, worden duidelijker weergegeven.
Dikke lijnen verbet.	Grove delen, zoals de omtrek van complete voorwerpen of de achtergrond, worden duidelijker weergegeven. Daardoor wordt het hele beeld duidelijker.

1

Druk op de  knop.

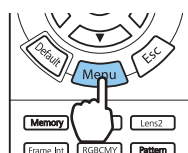





Het configuratiemenu wordt weergegeven.

2

Selecteer **Beeld - Scherpste**.

Het scherm voor aanpassing van de **Scherpste** wordt weergegeven.

3 Gebruik de   knoppen om het item te kiezen en gebruik vervolgens de   knoppen om de aanpassingen te maken.

Naar rechts (positief) is extra aanzetten en naar links (negatief) is zachter.



Druk op de  knop om de aanpassingen naar hun standaardwaarden terug te laten keren.

4 Druk op de knop  om het menu af te sluiten.

De beeldresolutie bijstellen (Beeldverbetering)

U kunt de resolutie van het beeld bijstellen met behulp van de functie Beeldverbetering.



Het volgende materiaal kan bijgesteld worden.

4K verbetering	4K verbetering is een functie die een beeld projecteert met een verdubbelde resolutie door het diagonaal verschuiven van 1 pixel in stappen van 0,5 pixels. Een hoge-resolutie beeldsignaal wordt geprojecteerd in de kleinste details.
Voringest. Beeldst.	Selecteer de voringestelde instellingen als de instellingen voor Ruisvermindering , MPEG ruisonderdrukking , Super-resolution en Detailverbetering .
Ruisvermindering	(Dit kan alleen worden ingesteld wanneer Beeldverwerking is ingesteld op Fijn .) Hiermee worden beelden met ruis 'opgeschoond'.
MPEG ruisonderdrukking	(Dit kan alleen worden ingesteld wanneer Beeldverwerking is ingesteld op Fijn .) U kunt punten verminderen en ruis blokkeren die in hoofdlijnen optreedt bij het projecteren van MPEG-films.
Super-resolution	Fijne lijnaanpassing: Verbeter het contrast en de contouren van complexe afbeeldingen. Zachte scherpstell.: Verbeter het contrast en de contouren voor vloeiende achtergronden.
Detailverbetering	Verbeter het contrast in een beeld om nadrukkelijker structuur en materiaalgevoel te creëren. Sterkte: Hoe hoger de waarde, hoe sterker het contrast. Bereik: Hoe groter de waarde, hoe groter het bereik van detailverbetering.

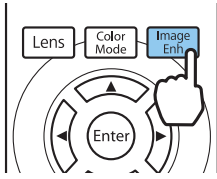
1 Druk op de  knop.





 U kunt instellingen opgeven in het configuratiemenu. **Beeld - Beeldverbetering** pag.80

2 Druk op de knoppen   om het item te selecteren dat u wilt aanpassen en druk vervolgens op de knop  om de selectie te bevestigen.



3 Breng wijzigingen aan met de knoppen  .

Druk op de  knop om een ander item aan te passen.

Druk op de  knop om de aanpassingen naar hun standaardwaarden terug te laten keren.



4 Druk op de knop  om het menu af te sluiten.



Instelling Autom. iris

Door de luminantie automatisch overeenkomstig het weergegeven beeld in te stellen, geniet u van diepe en volle beelden.

Voor het aanpassen van de luminantie en de helderheid van het weergegeven beeld kunt u kiezen uit **Normaal** en **Hoge snelheid**.

Druk op de  knop om menu's in deze volgorde weer te geven.

Beeld - Autom. iris

Druk op de knoppen   om het gewenste item te selecteren en druk vervolgens op de knop  om de selectie te bevestigen.



 Afhankelijk van het beeld, hoort u mogelijk de werking van Autom. iris, maar dit is geen storing.

Instelling Frame-interpolatie

U kunt snelle beelden goed afspelen door automatisch tussenliggende frames te produceren tussen de originele frames.

Frame-interpolatie is beschikbaar in de volgende omstandigheden.



- Wanneer **Beeldverwerking** is ingesteld op **Fijn**. 🖱️ **Signaal - Geavanceerd - Beeldverwerking** [pag.82](#)
- Als de bron HDMI1, HDMI2 of WirelessHD (alleen EH-TW9300W/EH-TW8300W).
- Bij het invoeren van 2D-signalen* of 3D-signalen (1080p 24 Hz). 🖱️ [pag.122](#)

* Dit is niet beschikbaar wanneer een 4K-sigitaal wordt ingevoerd. Wanneer **4K verbetering** is ingesteld op **Aan**, is dit alleen mogelijk wanneer 1080p 24Hz signalen worden ingevoerd. 🖱️ **Beeld - Beeldverbetering - 4K verbetering** [pag.80](#)

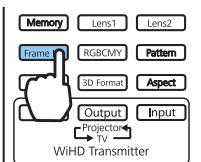
1 Druk op de **Frame Int** knop.



U kunt instellingen opgeven in het configuratiemenu. 🖱️ **Beeld - Frame-interpolatie** [pag.80](#)

2 Druk op de knoppen   om het gewenste item te selecteren en druk vervolgens op de knop  om de selectie te bevestigen.





De kleur bijstellen

De Kleurtemperatuur bijstellen

U stelt hier de algehele kleurschakering voor het beeld in. Pas aan als het beeld iets te blauw, te rood enzovoort is.

Druk op de knop om menu's in deze volgorde weer te geven.



Beeld - Kleurtemperatuur - Kleurtemperatuur

Breng wijzigingen aan met de knoppen .

Met een hogere waarde worden blauwtinten sterker. Met een lagere waarden worden roodtinten sterker.

Druk op de knop om de aanpassingen naar hun standaardwaarden terug te laten keren.

RGB aanpassen (Verschuiving en versterking)

U kunt de helderheid van donkere delen (Verschuiving) en de lichte delen (Versterking) aanpassen voor R (rood), G (groen) en B (blauw).

Druk op de knop om menu's in deze volgorde weer te geven.

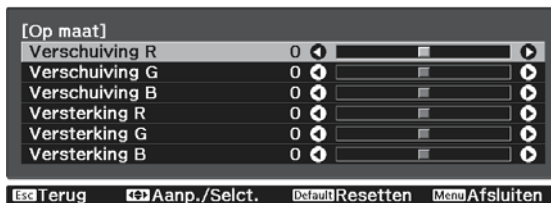

Beeld - Kleurtemperatuur - Op maat

Druk op de knoppen om het item te selecteren en breng uw wijzigingen aan met de knoppen .

Naar rechts (positief) is helderder en naar links (negatief) is donkerder.

Verschuiving	Wanneer u het beeld lichter maakt, komen meer details tot uiting in de donkere delen. Wanneer u het beeld donkerder maakt, komt het beeld voller over. Details in de donkere delen zijn echter moeilijker zichtbaar.
Versterking	Wanneer u het beeld lichter maakt, worden de lichte delen witter en gaan details verloren. Wanneer u het beeld donkerder maakt, komen meer details tot uiting in de lichte delen.

Druk op de knop om de aanpassingen naar hun standaardwaarden terug te laten keren.

De tint, verzadiging en helderheid aanpassen

U kunt de tint, verzadiging en helderheid aanpassen voor elk van de kleuren R (rood), G (groen), B (blauw), C (cyaan), M (magenta) en Y (geel) afzonderlijk.

Tint	Hiermee wijzigt u de algehele kleur van het beeld (blauw, groen of rood).
Verzadiging	Hiermee wijzigt u de algehele levendigheid van het beeld.

Helderheid

Hiermee wijzigt u de algehele helderheid van de kleuren van het beeld.

1 Druk op de **RGBCMY** knop.

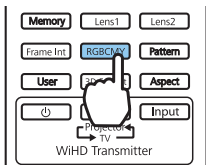

U kunt instellingen opgeven in het configuratiemenu. **Beeld - Geavanceerd - RGBCMY** pag.80

2 Druk op de knoppen om de kleur te selecteren die u wilt aanpassen en druk vervolgens op de knop om de selectie te bevestigen.

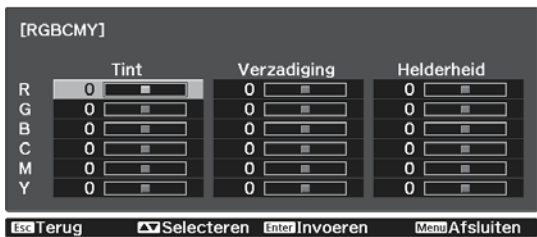

3 Druk op de knoppen om **Tint, Verzadiging** of **Helderheid** te selecteren.

4 Breng wijzigingen aan met de knoppen .

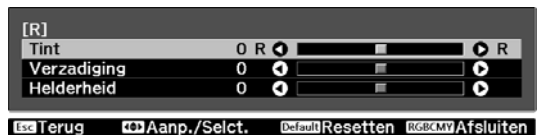

Druk op de knop om een ander item aan te passen.

Druk op de knop om de aanpassingen naar hun standaardwaarden terug te laten keren.

5 Druk op de knop **RGBCMY** om het menu af te sluiten.

Het gamma bijstellen

Het is mogelijk om kleine kleurverschillen bij te regelen die zichtbaar worden bij het weergeven van het beeld. U kunt dit instellen met behulp van een van de volgende drie methoden.

- Correctiewaarde selecteren en aanpassen
- Beeld aanpassen tijdens de weergave
- Aanpassen aan de hand van de gammagrafiek



Wanneer een 3D-sigitaal of HDR-sigitaal binnenkomt, kunt u niet **Aanpassen vanuit het beeld** selecteren.



■ Correctiewaarde selecteren en aanpassen

1

Druk op de  knop om menu's in deze volgorde weer te geven.

Beeld - Geavanceerd - Gamma

2

Gebruik de   knoppen om de naam te selecteren en druk vervolgens op de  knop om de selectie te bevestigen.

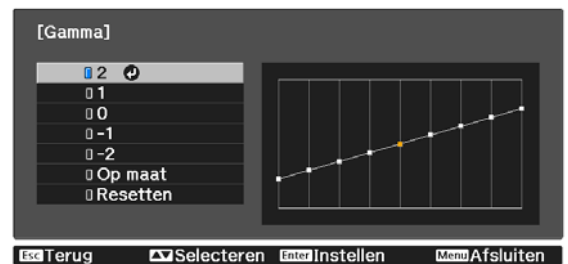

Hoe groter de waarde, des te lichter de donkere delen van de afbeelding worden. In de lichtere delen kunnen de kleuren echter gaan afwijken. Het bovenste deel van de gammagrafiek wordt ronder. Hoe kleiner de waarde, hoe donkerder de lichte delen worden van het beeld. Het onderste deel van de gammagrafiek wordt ronder.



- De horizontale as van de gammagrafiek laat het signaalniveau van hetingangssigitaal zien. De verticale as is het niveau van het uitgangssigitaal.
- Selecteer **Resetten** om de aanpassingen naar hun standaardwaarden terug te laten keren.

■ Beeld aanpassen tijdens de weergave

Selecteer een punt op de afbeelding waar u de helderheid wilt aanpassen en pas alleen de geselecteerde toon aan.





1

Druk op de  knop om menu's in deze volgorde weer te geven.

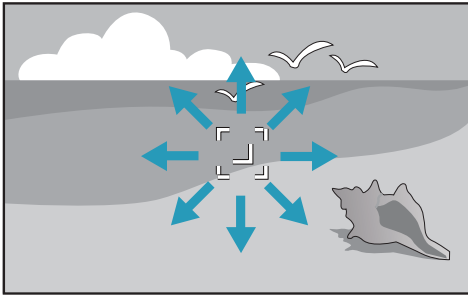
Beeld - Geavanceerd - Gamma - Op maat - Aanpassen vanuit het beeld

- 2 Beweeg de cursor over het geprojecteerde beeld naar het deel waar u de helderheid wilt wijzigen en druk op de  knop.





- 3 Gebruik de     knoppen om aan te passen en druk vervolgens op de  knop om de selectie te bevestigen.



Aanpassen aan de hand van de gammagrafiek



Selecteer een toonpunt op de grafiek en maak aanpassingen.

- 1 Druk op de  knop om menu's in deze volgorde weer te geven.
Beeld - Geavanceerd - Gamma - Op maat - Aanpassen vanuit de grafiek

- 2 Gebruik de   knoppen om de gewenste toon te selecteren die u vanaf de grafiek wilt aanpassen.



3

Druk op de knoppen   om de helderheid aan te passen en druk vervolgens op de knop  om de selectie te bevestigen.

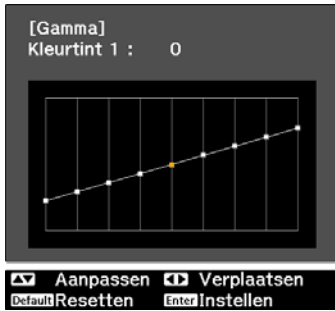



Het beeld weergeven met de opgeslagen beeldkwaliteit (functie Geheugen)

Opslaan in geheugen

Met behulp van de geheugenfunctie kunt u de volgende aanpassingswaarden registreren en vervolgens laden wanneer dat nodig is.

- **Beeld**-instelling vanuit het Configuratie-menu
- Afstelwaarden lensaanpassingsfunctie (focus, zoom, lensverschuiving) pag.28

1 Maak de instellingen en aanpassingen die u wilt registreren.

2 Druk op de knop.

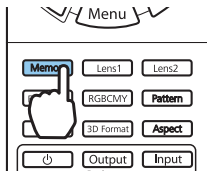

3 Gebruik de knoppen om **Opslaan in geheugen** of **Lenspositie Opslaan** te selecteren en druk vervolgens op de knop om de selectie te bevestigen.



Opslaan in geheugen: Registreert de **Beeld**-instellingen

Lenspositie opslaan: Registreert de aanpassingswaarde voor de lensaanpassingsfunctie

4 Druk op de knoppen om de naam te selecteren waaronder u de instellingen wilt opslaan en druk vervolgens op de knop om de selectie te bevestigen.

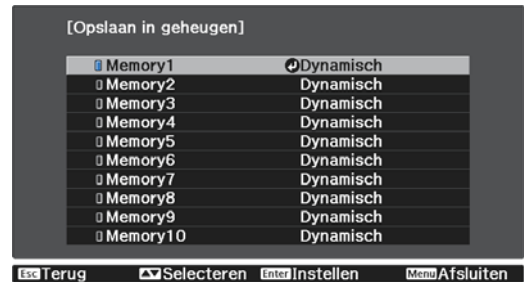

De huidige projectorinstellingen worden opgeslagen in het geheugen.

Als het teken links van de naam van het geheugen aquakleurig is, betekent dit dat er al gegevens onder die naam geregistreerd staan. Wanneer u een geheugenpositie met opgeslagen instellingen selecteert, verschijnt een bericht waarin u wordt gevraagd of u het geheugen wilt overschrijven. Als u **Ja** selecteert, wordt de reeds aanwezige inhoud gewist en komen de nieuwe instellingen in de plaats daarvan.













Het laden, verwijderen en hernoemen van een geheugen

U kunt geregistreerde geheugens laden, verwijderen en hernoemen.

Druk op de knop en selecteer vervolgens de doelfunctie dat op het scherm wordt weergegeven.



Druk op de knoppen op de afstandsbediening om de lenspositie te laden vanaf Lenspositie Opslaan, geregistreerd in **Memory1** of **Memory2**.

Functie	Uitleg
Ophalen uit geheugen	Hiermee haalt u instellingen op die zijn opgeslagen in het geheugen. Wanneer u een geheugenkaart selecteert en drukt op de  knop, worden de instellingen toegepast op de huidige afbeelding vervangen door de instellingen uit het geheugen.
Geheugen wissen	Hiermee wist u de instellingen uit het geheugen. Wanneer u een geheugenaam selecteert en drukt op de  knop, dan wordt een bericht weergegeven. Selecteer Ja en druk vervolgens op de  knop om het geselecteerde geheugen te wissen.
Naam geheugen wijz.	Hiermee wijzigt u de naam van de geheugenpositie. Selecteer de geheugenaam die u wilt veranderen en druk op de  knop. Voer de naam voor het geheugen in met behulp van het softwarematige toetsenbord.  pag.92 Als u klaar bent, beweegt u de cursor over Finishen druk dan op de  knop.
Lenspositie laden	Laadt het geregistreerde lenspositiegeheugen. Wanneer u de lenspositienaam selecteert en u drukt op de  knop, dan wordt de aanpassingswaarde voor het geselecteerde lenspositiegeheugen toegepast.
Lenspositie wissen	Verwijdert het geregistreerde lenspositiegeheugen. Wanneer u een lenspositienaam selecteert en drukt op de  knop, dan wordt een bericht weergegeven. Selecteer Ja en druk vervolgens op de  knop om het geselecteerde lenspositiegeheugen te wissen.
Lenspos. hernoemen	Verandert de naam van het lenspositiegeheugen. Selecteer de lenspositienaam die u wilt veranderen en druk op de  knop. Voer de naam van het lenspositiegeheugen in met behulp van het schermtoetsenbord.  pag.92 Als u klaar bent, beweegt u de cursor over Finishen druk dan op de  knop.



Genieten van 3D

Voorbereiden om beelden in 3D te bekijken

Controleer het volgende voor het bekijken van beelden in 3D.

- Als de bron HDMI1, HDMI2 of WirelessHD (alleen EH-TW9300W/EH-TW8300W).
- Stel **3D-weergave** in op **Automatisch** of **3D**.
Wanneer dit is ingesteld op **2D**, wijzig dit dan naar **Autom.** of **3D**. **Signaal - 3D-instellingen - 3D-weergave** [pag.82](#)
- 3D-bril koppelen. [pag.47](#)

Deze projector projecteert de volgende 3D-formaten.

- Frame Packing
- Naast elkaar
- Boven en beneden

■ Als het 3D-beeld niet kan worden weergegeven

De projector projecteert automatisch een 3D-beeld bij het detecteren van een 3D-formaat.

Bepaalde 3D-tv-uitzendingen bevatten mogelijk geen signalen in 3D-formaat. Indien dit gebeurt, volg dan de onderstaande stappen om het 3D-formaat in te stellen.

1 Druk op de knop om menu's weer te geven in de volgorde **Signaal - 3D-instellingen**.

2 Stel **3D-weergave** naar **3D**.

3 Druk op de knop om de 3D-formaat in te stellen op het AV-apparaat.

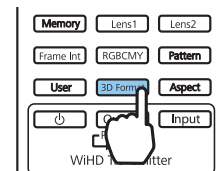



- Als u een apparaat of kabel gebruikt die geen 3D-beelden ondersteunt, kan de 3D-projectie niet uitgevoerd worden.
- Voor meer informatie over 3D-formaatinstellingen op het AV-apparaat, raadpleegt u de documentatie die bij het AV-apparaat is meegeleverd.
- Wanneer het 3D-formaat niet correct is ingesteld, wordt een afbeelding niet juist geprojecteerd zoals hieronder wordt weergegeven.

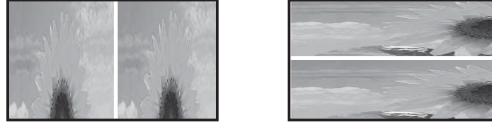

- Indien een 3D-beeld niet juist wordt geprojecteerd, zelfs wanneer een 3D-formaat is ingesteld, is de synchronisatietiming voor de 3D-bril mogelijk omgekeerd. Keer de synchronisatietiming om met **3D-bril omkeren**. **Signaal - 3D-instellingen - 3D-bril omkeren** [pag.82](#)
- Hoe het 3D-beeld wordt waargenomen, verschilt per persoon.
- Wanneer u 3D-beelden gaat projecteren, wordt een waarschuwing over het bekijken van 3D-beelden weergegeven. U kunt deze waarschuwing uitschakelen door **Weergavemelding 3D** op **Uit** te zetten. **Signaal - 3D-instellingen - Weergavemelding 3D** [pag.82](#)
- Tijdens het projecteren in 3D kunnen de volgende functies uit het configuratiemenu niet worden gewijzigd.
Hoogte-breedte (ingesteld op Normaal), Ruisvermindering (ingesteld op Uit), Overscannen (ingesteld op Uit), 4K verbetering, Super-resolution, Beeldverwerking, Geavanceerd - Scherpte, Beeld in beeld
- Hoe het 3D-beeld wordt weergegeven, kan variëren met de temperatuur van de omgeving en de gebruiksduur van de lamp. Gebruik de projector niet als het beeld niet normaal wordt geprojecteerd.

3D-bril gebruiken

Gebruik de meegeleverde of optionele 3D-bril (ELPGS03) om 3D-beelden te bekijken. [pag.121](#)



3D-brillen zijn standaard voorzien van beschermende folie. Verwijder de folie vóór gebruik.

3D-bril opladen

De volgende manieren van opladen zijn beschikbaar, afhankelijk van het model 3D-bril dat wordt gebruikt. Als u een WirelessHD Transmitter hebt, kunt u de bril daarmee opladen.

Als u niet beschikt over een WirelessHD Transmitter, kunt u opladen met behulp van een USB-adapter (ELPAC01).

Opladen met de WirelessHD Transmitter

Sluit de 3D-bril met de USB-kabel aan op de WirelessHD Transmitter.

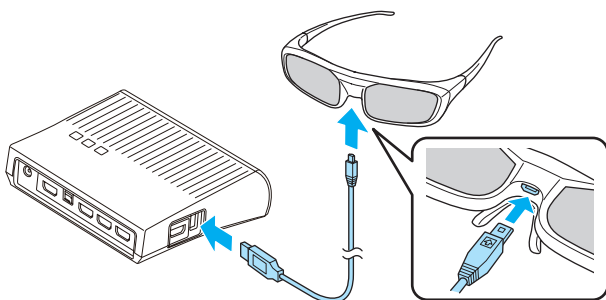

Als een kabel is verbonden met de HDMI4-poort, dan kan WirelessHD Transmitter geen 3D-bril opladen.

Opladen met de USB-lader

Gebruik de USB-oplaadkabel om de 3D-bril aan te sluiten op de USB-adapter en sluit vervolgens de USB-adapter aan op een stopcontact.

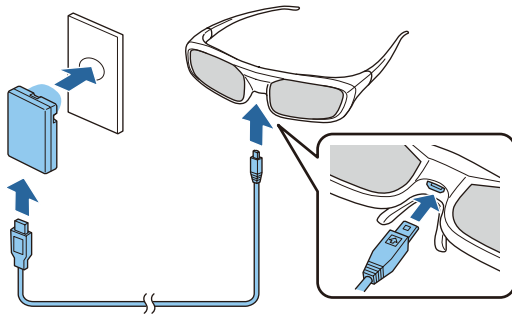

- U kunt alleen de 3D-bril ELPGS03 opladen.
- Zorg ervoor dat u de USB-kabel gebruikt die is meegeleverd met de 3D-bril.
- U kunt de bril ongeveer drie uur gebruiken na slechts drie minuten opladen. Het volledig opladen duurt 50 minuten en de bril kan ongeveer 40 uur worden gebruikt.
- U kunt de 3D-bril ook opladen door deze aan te sluiten op de projector. Bij gebruik van de projector om de 3D-bril op te laden, sluit u de USB-oplaadkabel aan op de USB-poort van de projector (u kunt alleen opladen wanneer de projector is ingeschakeld).

Let op

- Alleen aansluiten op een stopcontact met de spanning die op de lader is aangegeven.
- Houd tijdens het gebruik van de meegeleverde USB-kabel rekening met de volgende punten.
 - Kabel niet buigen of sterk draaien en niet te hard aan de kabel trekken.
 - Kabel niet wijzigen.
 - Kabel uit de buurt van elektrische verwarmingstoestellen houden.
 - Beschadigde kabel niet gebruiken.

■ 3D-bril koppelen

Om 3D-beelden te bekijken, moet u de 3D-bril eerst koppelen aan de projector.

Druk enige tijd op de knop [Pairing] op de 3D-bril om het koppelen te beginnen. Raadpleeg voor meer informatie de Gebruikershandleiding van de 3D-bril.



- Wanneer u de 3D-bril voor de eerste keer gebruikt, wordt het koppelen uitgevoerd wanneer de 3D-bril wordt aangezet. U hoeft de koppeling niet zelf uit te voeren als u al goed 3D kunt kijken.
- Zodra de koppeling is uitgevoerd, kunt u de volgende keer dat u de apparaten aanzet meteen 3D kijken.
- U kunt de koppeling uitvoeren binnen een afstand van drie meter van de projector. Tijdens het koppelen moet u binnen die afstand van drie meter van de projector blijven. Anders zal het koppelen mislukken.
- Als er binnen 30 seconden geen synchronisatie mogelijk is, wordt de koppeling automatisch geannuleerd. Wanneer de koppeling wordt geannuleerd, is 3D kijken niet mogelijk.

Het dragen van de 3D-bril

1 Zet de 3D-bril aan door de [Power] op On te zetten.

Het indicatielampje brandt enkele seconden en gaat dan uit.

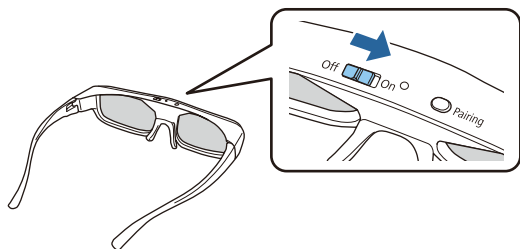

2 Zet de 3D-bril op en geniet.

- Wanneer u klaar bent met de 3D-bril, zet u de bril uit door de [Power] op Off te zetten.
- Een 3D-bril die 30 seconden niet wordt gebruikt, gaat automatisch uit. Zet de 3D-bril weer aan door de [Power] eerst op Off en vervolgens weer op On te zetten.

Het lampje op de 3D-bril aflezen

U kunt de status van de 3D-bril controleren door te zien of het lampje brandt of knippert.

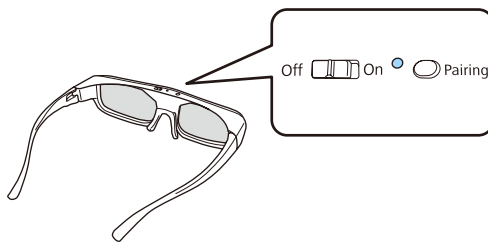

Indicatielampjes	Status
Tweemaal snel rood knipperend; 5 keer herhaald	Zwakke batterij
Brandt rood	Opladen
Brandt groen	Opladen voltooid
Knippert vervolgens groen en rood	Koppelen
Groen verlicht voor 10 seconden en gaat dan uit	Inschakelen of koppelen gelukt

2D-beelden omzetten naar 3D

U kunt 2D-beelden omzetten van HDMI1, HDMI2, of WirelessHD (alleen EH-TW9300W/EH-TW8300W) naar 3D.

1 Druk op de **Menu** knop om menu's weer te geven in de volgorde **Signaal-3D-instellingen**.

2 Stel **3D-weergave** in naar **Autom.**



3

Selecteer **Conversie 2D naar 3D** en druk vervolgens op de knop  om de selectie te bevestigen.



4

Selecteer de sterkte van het 3D-effect en druk vervolgens op de knop  om de selectie te bevestigen.



Als **Beeldverwerking** is ingesteld op **Snel**, kunt u de **Conversie 2D naar 3D** niet meer instellen.
 **Signaal - Geavanceerd - Beeldverwerking** [pag.82](#)

Waarschuwingen bij het bekijken van beelden in 3D

Houd rekening met de volgende belangrijke punten wanneer u 3D-beelden bekijkt.



Waarschuwing

Demonteren of aanpassen

- De 3D-bril mag nooit worden gedemonteerd of aangepast. Dit zou brand kunnen veroorzaken of een abnormale weergave van het beeld, waardoor u zich onwel kunt voelen.

Opslaglocaties

- Bewaar de 3D-bril en de meegeleverde onderdelen niet binnen het bereik van kinderen. Deze onderdelen kunnen per ongeluk worden ingeslikt. Als er onderdelen per ongeluk worden ingeslikt, moet u onmiddellijk een arts raadplegen.

Verwarming

- Gooi de 3D-bril niet in het vuur en leg de bril niet op een verwarmingsbron. Laat de bril ook nooit onbewaakt liggen op plaatsen waar hoge temperaturen kunnen ontstaan. Dit apparaat heeft een ingebouwde oplaadbare lithiumbatterij, die bij ontbranding of ontploffing brandwonden of brand kan veroorzaken.

Opladen

- Opladen is mogelijk door de meegeleverde kabel in de door Epson aangegeven USB-poort te steken. Laad geen andere apparaten op, want hierdoor kan de batterij lekken, te warm worden of ontploffen.
- Laad de 3D-bril alleen op met de meegeleverde oplaadkabel. Anders is oververhitting, ontbranding of ontploffing mogelijk.

 Let op

3D-bril

- Laat de 3D-bril niet vallen en zet nooit te veel kracht op de bril.
Als het glas of een ander onderdeel breekt, kunt u letsel oplopen. Bewaar de bril in het zachte etui.
- Let op de randen van het montuur.
Als u met de bril in uw ogen steekt, kunt u letsel oplopen.
- Blijf met uw vingers uit de buurt van de bewegende delen (de scharnieren bijvoorbeeld) van de 3D-bril.
Anders kunt u letsel oplopen.

 Let op

Het dragen van de 3D-bril

- Zorg ervoor dat u de 3D-bril op de juiste manier draagt.
Draag de 3D-bril niet ondersteboven.
Als het beeld niet correct wordt weergegeven voor het rechter- en linkeroog, kunt u zich onwel voelen.
- Draag de bril alleen wanneer u 3D-beelden bekijkt.
- Hoe het 3D-beeld wordt waargenomen, verschilt per persoon. Gebruik de 3D-functie niet meer als u zich vreemd voelt of geen 3D waarneemt.
Wanneer u toch blijft kijken, kunt u zich echt onwel gaan voelen.
- Doe de 3D-bril onmiddellijk af als hij niet normaal werkt of er een storing optreedt.
Wanneer u de 3D-bril toch ophoudt, kunt u letsel oplopen of kunt u zich echt onwel gaan voelen.
- Draag de 3D-bril niet meer als uw oren, neus of slapen rood of pijnlijk zijn of jeuken.
Wanneer u de 3D-bril toch blijft dragen, kunt u zich onwel gaan voelen.
- Draag de 3D-bril niet meer als uw huid geïrriteerd raakt bij het dragen van de bril.
In enkele uiterst zeldzame gevallen kan de verf of het materiaal van de 3D-bril een allergische reactie uitlokken.

 Let op

Kijkduur

- Neem wanneer u gedurende langere tijd achter elkaar naar beelden in 3D kijkt, altijd regelmatig een pauze.
Lang 3D kijken kan vermoeiend zijn voor de ogen.
Hoe vaak en hoe lang u pauze neemt, verschilt per persoon. Als u ook na een pauze last krijgt van uw ogen, stop dan meteen met kijken.

 Let op

3D kijken

- Als u last van uw ogen krijgt tijdens het kijken naar 3D-beelden, stop dan onmiddellijk met kijken. Wanneer u toch blijft kijken, kunt u zich echt onwel gaan voelen.
- Draag altijd een 3D-bril wanneer u 3D kijkt. Kijk niet zonder 3D-bril naar beelden in 3D. U zou zich onwel kunnen voelen.
- Verplaats geen breekbare voorwerpen wanneer u een 3D-bril draagt. Door het 3D-beeld kan uw lichaam zich op een ongecontroleerde manier gaan bewegen, met mogelijke schade aan voorwerpen in de buurt of persoonlijk letsel tot gevolg.
- Draag de 3D-bril alleen wanneer u beelden in 3D bekijkt. Blijf gewoon op uw plaats zitten zolang u de 3D-bril op hebt. Uw zicht is mogelijk iets donkerder dan normaal, waardoor u zou kunnen vallen en uzelf zou kunnen verwonden.
- Blijf bij het kijken naar 3D-beelden zo recht mogelijk voor het scherm zitten. Wanneer u 3D kijkt in een hoek, wordt het 3D-effect minder en kunt u zich onwel voelen door onbedoelde kleurveranderingen.
- Als u de 3D-bril gebruikt in een kamer met tl- of ledverlichting, ziet u mogelijk flitsen of flikkeringen in de kamer. Als dit gebeurt, verminder dan de hoeveelheid licht tot u geen last meer hebt van de flikkering. U kunt het licht ook helemaal uitdoen tijdens het kijken naar 3D. In enkele uiterst zeldzame gevallen kan deze flikkering bij bepaalde personen tot een aanval of flauwvallen leiden. Als u zich niet goed voelt tijdens het kijken naar 3D-beelden, stop dan onmiddellijk.
- Houd bij het kijken naar 3D-beelden een afstand tot het scherm aan van minimaal driemaal de schermhoogte. De aanbevolen kijkafstand voor een scherm van 80 inch is minstens 3 meter. Bij een scherm van 100 inch is dat 3,6 meter. Een afstand die minder is dan de aanbevolen kijkafstand kan vermoeide ogen veroorzaken.

 Let op

Risico's voor de gezondheid

- Gebruik de 3D-bril niet als u gevoelig bent voor licht, als u iets aan uw hart hebt of als u zich niet goed voelt. Een reeds bestaande toestand kan erger worden.

 Let op

Aanbevolen leeftijd

- Voor het kijken naar 3D-beelden wordt een minimumleeftijd van zes jaar aanbevolen.
- Kinderen die nog geen zes jaar zijn, maken een sterke ontwikkeling door en het kijken naar 3D kan voor complicaties zorgen. Raadpleeg een arts als u zich zorgen maakt.
- Er moet altijd een volwassene aanwezig zijn bij kinderen die 3D kijken met een 3D-bril. Het is niet altijd duidelijk of een kind gewoon moe is of dat het zich niet goed valt. Plotseling kan dit omslaan en kan het kind zich echt onwel voelen. Vraag kinderen tijdens het kijken altijd of ze geen last van hun ogen hebben.



Verbinden met WirelessHD (alleenEH-TW9300W/EH-TW8300W)

WirelessHD Transmitter installeren

Met de meegeleverde WirelessHD Transmitter kunt u beeld en geluid draadloos ontvangen.

Wanneer de projector niet in de buurt van uw AV-apparatuur kan worden geïnstalleerd, kunt u die apparatuur toch met de projector verbinden zonder kabels te gebruiken.



U kunt de WirelessHD Transmitter op de volgende manieren gebruiken.





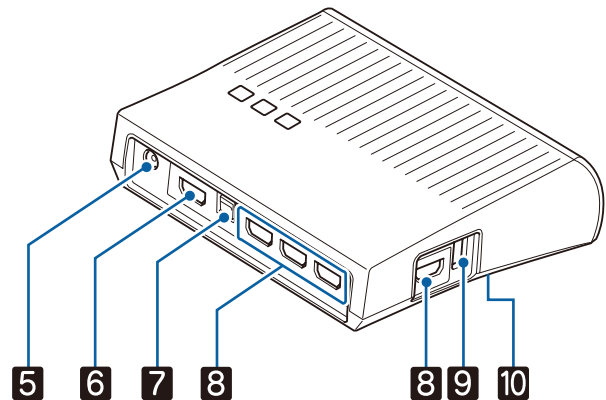
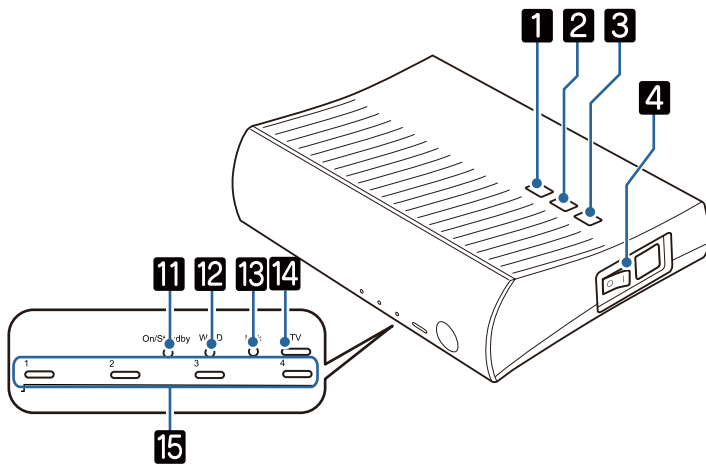

- U kunt met behulp van de afstandsbediening maximaal vier AV-apparaten op hetzelfde moment verbinden en tussen beelden schakelen.
- Evenals de projector, kunt u een ander monitorapparaat zoals een televisie aansluiten op de HDMI Out-poort en vervolgens de uitgang met de afstandsbediening omschakelen.
- Hiermee kunt u via andere monitorapparaten, zoals televisies die zijn aangesloten op de HDMI Out-poort, beelden projecteren vanaf het gekoppelde AV-apparaat, zelfs als de projector is uitgeschakeld.
- U kunt 'slimme' apparaten en tablets die MHL ondersteunen aansluiten en vervolgens het beeld van het aangesloten MHL-apparaat projecteren. Verder is het mogelijk om MHL-apparaten te bedienen via de afstandsbediening van de projector en om het MHL-apparaat op te laden.
- U kunt het HDMI-signaal dat is ingevoerd in de WirelessHD Transmitter in beeld en geluid uitsplitsen en via andere apparaten uitzenden.
- Zelfs voor AV-apparaten die geen HDCP 2.2 ondersteunen, kunt u audio uitzenden door te verbinden met de HDMI Out-poort op de WirelessHD Transmitter.

■ Namen van onderdelen van de WirelessHD Transmitter

Voorkant

Achterkant



Naam		Functie
1	⏻-knop	Hiermee schakelt u de zender in of uit. Dit voert dezelfde functie uit als de  knop voor de WirelessHD Transmitter-schakeling op het onderste gedeelte van de afstandsbediening.
2	 -knop	Wijzigingen aan het beeld vanaf elke ingangpoort. Dit voert dezelfde functie uit als de  knop voor de WirelessHD Transmitter-schakeling op het onderste gedeelte van de afstandsbediening.
3	 -knop	Schakelt de beelduitvoer naar de projector of het apparaat dat is aangesloten op de HDMI Out-poort. Dit voert dezelfde functie uit als de  knop voor de WirelessHD Transmitter-schakeling op het onderste gedeelte van de afstandsbediening.
4	Hoofdschakelaar	Hiermee schakelt u de zender in of uit.
5	Aansluiting voor lichtnetadapter	Voor aansluiting van de lichtnetadapter.
6	HDMI Out-poort	Verbindt met een monitorapparaat, zoals een televisie. U kunt de beelduitgang schakelen met behulp van de  knop op de afstandsbediening of de  knop op de WirelessHD Transmitter.
7	Optical Audio-Out-poort	Verbindt met een audio-apparaat dat is uitgerust met een optische digitale audio-ingang.
8	HDMI Input-poort	Voor aansluiting van het AV-apparaat waarvan u wilt weergeven. U kunt van ingang veranderen met de knop Input. De HDMI4-poort van de eenheid voldoet aan de MHL-normen. U kunt materiaal afspelen van 'smart' apparaten of tablets die compatibel zijn met MHL en die zijn aangesloten via een MHL-kabel.
9	Poort voor opladen van 3D-bril	Voor aansluiting van een USB-kabel om de 3D-bril op te laden.
10	Knop Setup	Dit is de knop aan de achterkant van de WirelessHD Transmitter. Deze wordt gebruikt voor het instellen van de WirelessHD Transmitter. Aangezien dit al is ingesteld wanneer de zender wordt verzonden, mag het normaal gesproken niet worden gebruikt.
11	On/Standby-indicator (blauw)	Deze knippert als de WirelessHD Transmitter wordt opgestart en blijft tijdens gebruik branden.

Naam		Functie
12	WiHD-indicator (blauw)	Dit geeft de WirelessHD-communicatiestatus aan. <ul style="list-style-type: none"> • Brandt wanneer het beeld draadloos wordt doorgegeven aan de projector. • Uit wanneer wordt uitgezonden naar de HDMI Out-poort.
13	Link-indicator (blauw)	Geeft de status van de verbinding met de projector aan. <ul style="list-style-type: none"> • Gaat aan wanneer er verbinding is met de projector. • Knippert tijdens het zoeken naar een projector. • Knippert langzaam in stand-by (energiebesparing).
14	TV-indicator (blauw)	Brandt als een monitorapparaat zoals een TV is geselecteerd als uitvoer.
15	HDMI1 tot 4 indicatoren (blauw)	De indicator brandt voor de bron die momenteel wordt geprojecteerd.



- De antennes zitten in de voorkant van de projector en de WirelessHD Transmitter. De antennes moeten naar elkaar wijzen (voorkant naar elkaar). Plaats geen voorwerp over de voorkant van de projector en WirelessHD Transmitter.
- Zet de WirelessHD Transmitter op een horizontale ondergrond, wijzend naar de projector.
- U kunt de signaalsterkte zien in het menu **WirelessHD**. **Instellingen - WirelessHD - Video-ontvangst** [pag.84](#)

■ Voorbeeld van aansluiting WirelessHD Transmitter en doorgifte van signaal



- Bij het uitzenden van audio vanaf apparaten die met de Optical Audio-Out-poort of de HDMI Out-poort zijn verbonden, stelt u de uit te zenden audio in op **Audiuitvoerapparaat**. [pag.66](#)
- U kunt beelden uitzenden vanaf de projector of een monitorapparaat, zoals een TV. U kunt de beelduitgang schakelen met behulp van de knop op de afstandsbediening of de knop op de WirelessHD Transmitter. [pag.64](#)
- Wanneer beelden worden uitgezonden vanaf de HDMI Input1 of de HDMI Input2-poort of als ruis wordt gegenereerd door monitors zoals televisies of als het geluid verloren gaat, probeert u dan aan te sluiten op HDMI Input3 of de HDMI Input4-poort.

Aansluitingsvoorbeeld 1: Het bekijken zonder een AV-versterker (audio wordt uitgezonden via de Optical Audio-Out-poort)

Het geluid wordt weergegeven via de soundbar die is aangesloten op de Optical Audio-Out-poort. Gebruik een los verkrijgbare optische digitale kabel om aan te sluiten op de soundbar.

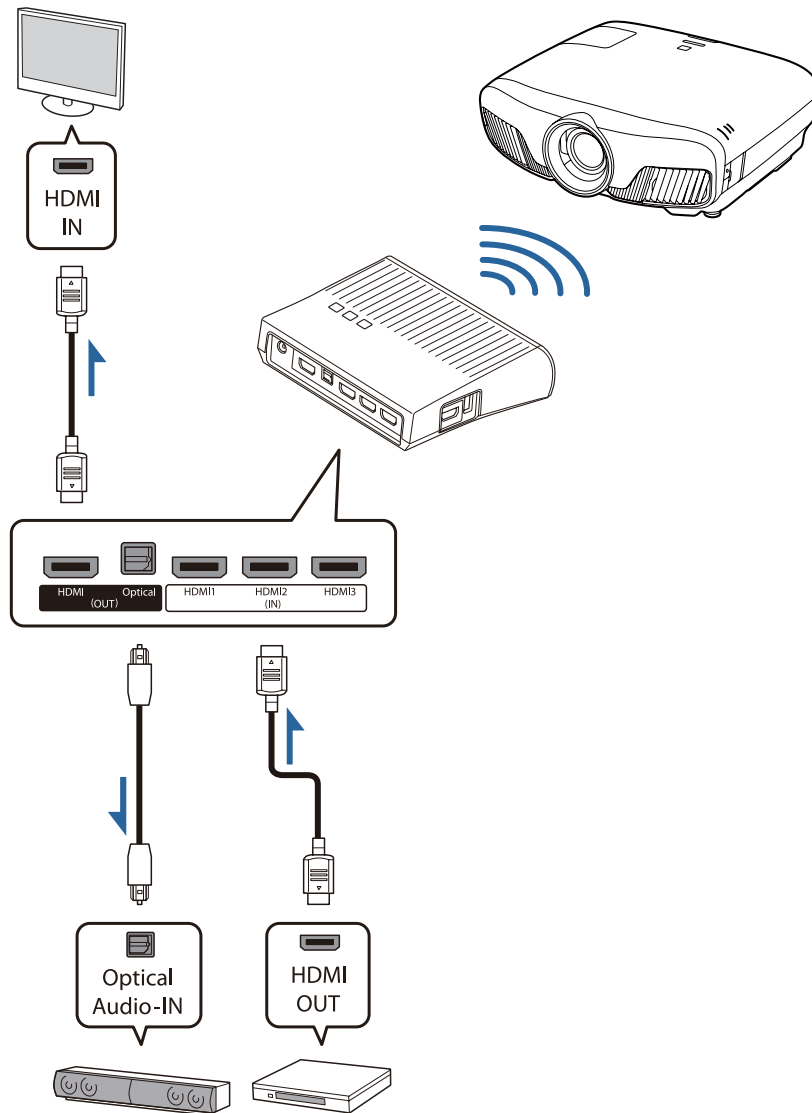

- Bij het aansluiten van een apparaat zoals een soundbar aan de Optical Audio-Out poort op de WirelessHD Transmitter, controleert u dat **Audiuitvoerapparaat** is ingesteld op **WiHD-zender (Optical)**. [Instellingen - HDMI-link - Audiuitvoerapparaat pag.84](#)
 - Er moet aan de volgende voorwaarden worden voldaan als u beelden wilt uitzenden van monitorapparaten zoals TV's die 18 Gbps transmissiebandsignalen ondersteunen zoals 4k60p 4:4:4 24 bit.
 - Koppel het monitorapparaat aan de HDMI Out-poort met een premium HDMI-kabel.
 - Koppel het AV-apparaat aan de HDMI Input1 of HDMI Input2-poort.
 - U kunt geen audio uitzenden vanaf de Optical Audio-Out-poort vanwege beperkingen in geluidsnormen*.
 - Audio zonder geluidsverlies
 - Audio met hoge bandbreedte audio met geluidsverlies
 - Surround audio
- * Sinds 2016/07. Dit zal in de toekomst gewijzigd worden.

Aansluitingsvoorbeeld 2: Het bekijken zonder een AV-versterker (audio wordt uitgezonden via de HDMI Out-poort)

Audio wordt uitgevoerd via de soundbar en zo verbonden met de HDMI Out-poort. In deze situatie kunt u zelfs audio uitzenden van AV-versterkers of soundbars die geen ondersteuning bieden voor HDCP 2.2.

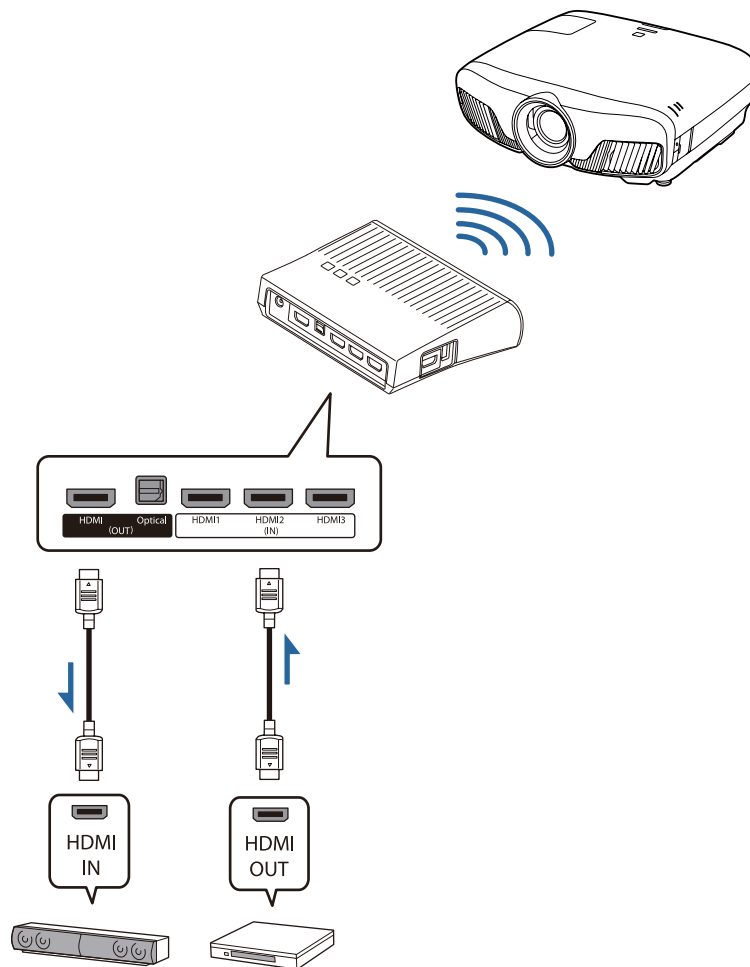

Bij het aansluiten van een apparaat zoals een soundbar aan de HDMI Out poort op de WirelessHD Transmitter, controleert u dat **Audiuitvoerapparaat** is ingesteld op **WiHD-zender (HDMI)**. 
Instellingen - HDMI-link - Audiuitvoerapparaat [pag.84](#)

Voorbeeld 3: kijken met aangesloten AV-versterker

Verbinding maken via een AV-versterker.

Audio wordt uitgezonden via de AV-versterker.

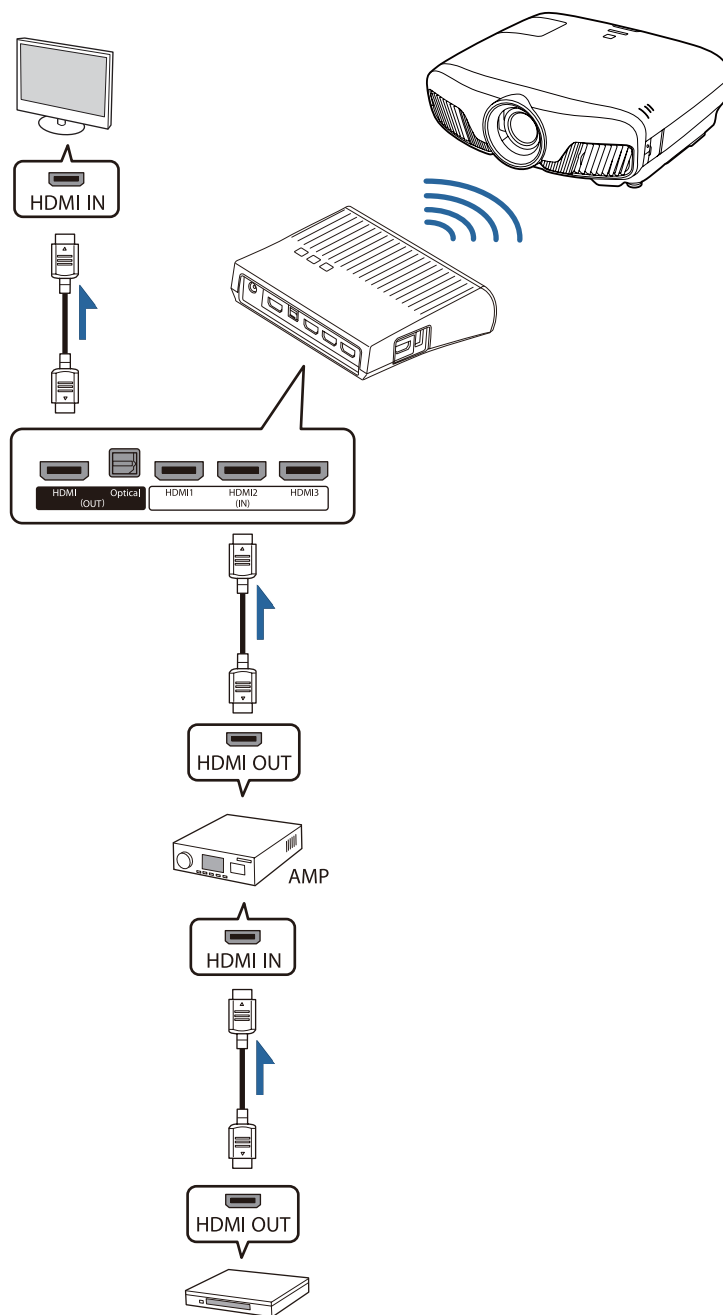

Voorbeeld 4: Bekijken met een aangesloten smart device

Koppel een MHL-kabel aan de HDMI4-poort.

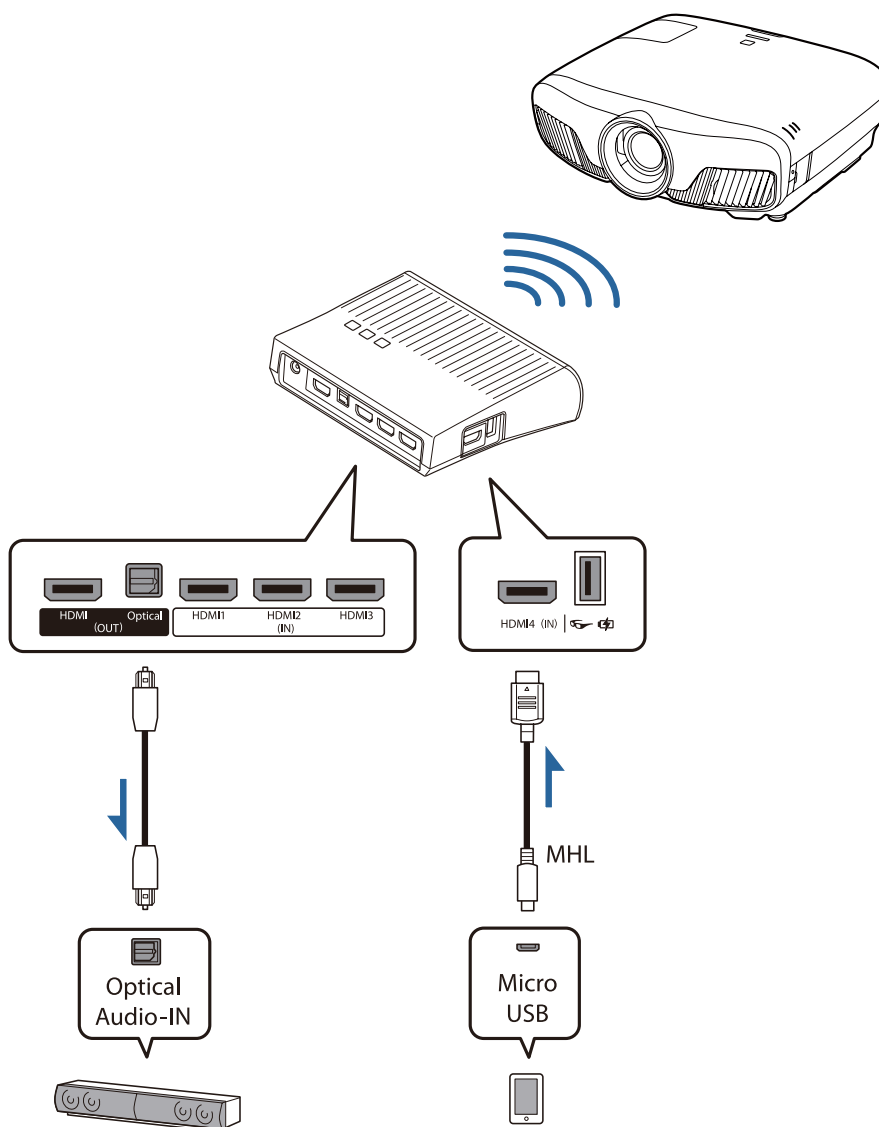

WirelessHD Transmitter installeren

- 1** U moet de WirelessHD Transmitter zo installeren dat de zender en de projector naar elkaar wijzen.

☛ pag.52



- De antennes zitten in de voorkant van de projector en de WirelessHD Transmitter. De antennes moeten naar elkaar wijzen (voorkant naar elkaar). Plaats geen voorwerp over de voorkant van de projector en WirelessHD Transmitter.
- Zet de WirelessHD Transmitter op een horizontale ondergrond, wijzend naar de projector.

- 2** Steek de bijgeleverde lichtnetadapter van de WirelessHD Transmitter in het stopcontact.

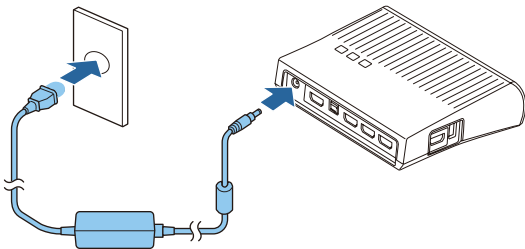

- U kunt een ander monitorapparaat aansluiten, zoals een televisie, op de HDMI Out-poort op de WirelessHD Transmitter. U kunt van uitgang veranderen met de afstandsbediening. ☛ pag.64
- De HDMI4-poort van de WirelessHD Transmitter ondersteunt het MHL-ingangssignaal. U kunt materiaal afspelen van 'smart' apparaten of tablets die compatibel zijn met MHL en die zijn aangesloten via een MHL-kabel.
- Als de volgende melding wordt weergegeven wanneer u een MHL-apparaat aan heeft gesloten, dan is het apparaat aangesloten op een andere dan de HDMI4-poort of het gekoppelde apparaat is niet compatibel is met MHL.
"Geen signaal."
- U kunt de HDMI-link gebruiken in combinatie met de WirelessHD Transmitter. ☛ pag.66

- 3** Sluit het gewenste AV-apparaat met een HDMI-kabel aan op de Input-poort op de WirelessHD Transmitter.

U kunt maximaal vier multimedia spelers aansluiten.

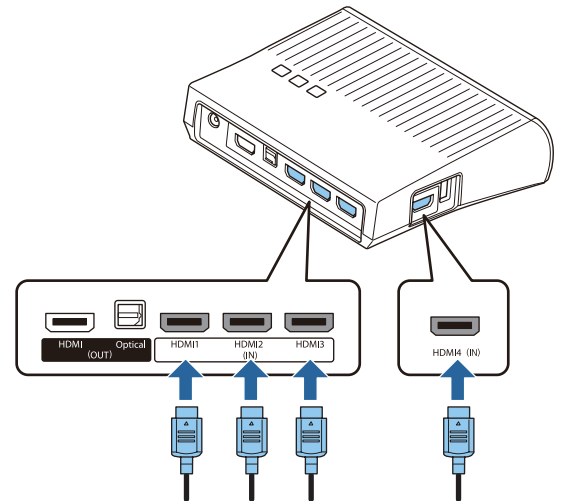

Beeld projecteren

- 1** Start de weergave op het AV-apparaat en zet de projector en WirelessHD Transmitter vervolgens aan.

De On/Standby-indicator op de WirelessHD Transmitter gaat aan.

2

Controleer de status van het indicatielampje WiHD op de WirelessHD Transmitter.
Ga naar de volgende stap als het WiHD-lampje brandt.

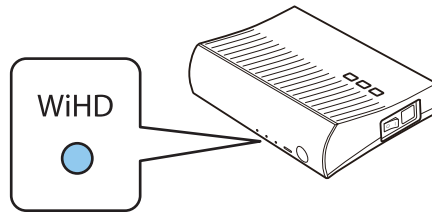

Als het lampje uit is, drukt u op de **Output** knop op de afstandsbediening of de **WiHD/Pass** knop op de WirelessHD Transmitter.

Wanneer u de knop **Output** op de afstandsbediening gebruikt, moet u goed op de WirelessHD Transmitter richten.

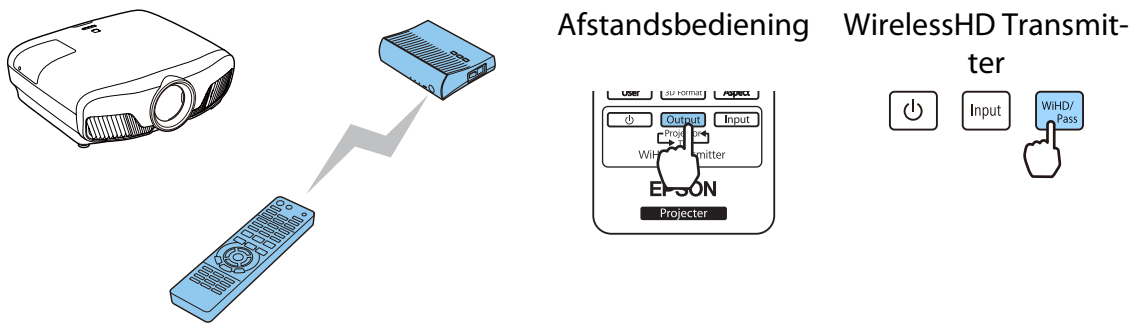

3

Controleer de status van het indicatielampje Link op de WirelessHD Transmitter.
Als de WirelessHD Transmitter is verbonden met de projector, dan gaat het Link-lampje aan.

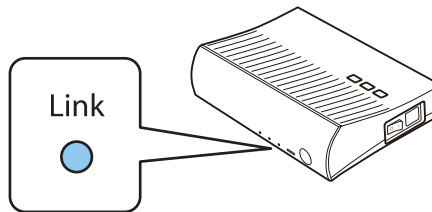

- Als het indicatorlampje niet aangaat, controleert u dan of de projector goed is voorbereid en dat het is ingeschakeld.
- In het menu **WirelessHD** kunt u tijdens het projecteren de signaalsterkte zien. **Instellingen - WirelessHD - Video-ontvangst pag.84**

4 Druk, als het projecteren niet begint, op de knop **WirelessHD** op de afstandsbediening om van bron te veranderen.

Wanneer u de knop **WirelessHD** op de afstandsbediening gebruikt, moet u goed op de projector richten.

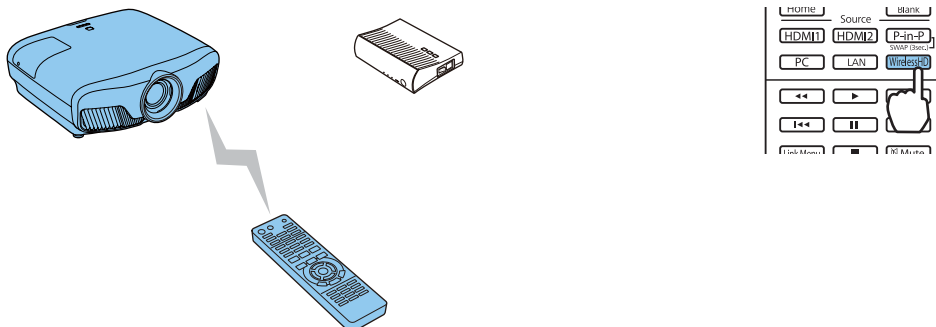

Het projecteren begint.

5 Wanneer er twee of meer AV-apparaten op de WirelessHD Transmitter zijn aangesloten, druk dan op de knop **Input** om van beeld te veranderen. [pag.65](#)



- Wanneer u beelden wilt ontvangen via WirelessHD, moet u **WirelessHD** instellen op **Aan** via het configuratiemenu. **Instellingen - WirelessHD - WirelessHD** [pag.84](#)
- Zet de WirelessHD Transmitter uit als u deze langere tijd niet zult gebruiken.

WirelessHD-instellingen

1 Druk op de **Menu** knop.
Het configuratiemenu wordt weergegeven.

2 Selecteer **Instellingen - WirelessHD**, en druk vervolgens op de knop **Enter** om de selectie te bevestigen.

Het scherm met instellingen voor **WirelessHD** wordt weergegeven.

3 Geef instellingen op voor elk van de weergegeven functies.

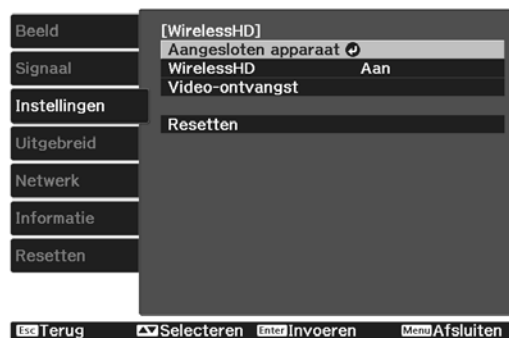

Beschikbare functies in het menu **WirelessHD**

Functie	Uitleg
Aangesloten apparaat	Hiermee wordt het beschikbare draadloze apparaat weergegeven dat kan worden aangesloten. De naam van het apparaat en het MAC-adres (apparaatnummer) worden weergegeven. Het MAC-adres staat vermeld op het label op de voet.
WirelessHD	Hiermee schakelt u de functie WirelessHD in en uit.
Video-ontvangst	Hiermee geeft u de ontvangst weer voor het beeld dat wordt geprojecteerd.
Resetten	Hiermee zet u de WirelessHD -instellingen terug op de standaardwaarden.



Zelfs als de WirelessHD Transmitter en de projector zijn verbonden, wordt 0% weergegeven als de **Video-ontvangst** als geen beeldsignaal wordt ingevoerd. Controleer de communicatiestatus door het bekijken van de Linkindicator. 🖱️ pag.53

WirelessHD-bereik

Hieronder ziet u het communicatiebereik van de WirelessHD Transmitter. De WirelessHD Transmitter moet naar de projector wijzen.

Horizontaal

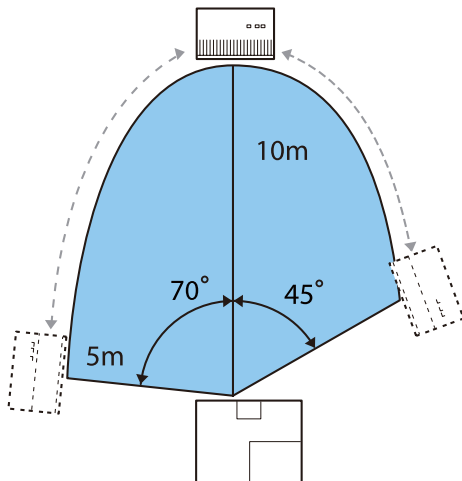

Verticaal (hangend aan het plafond)

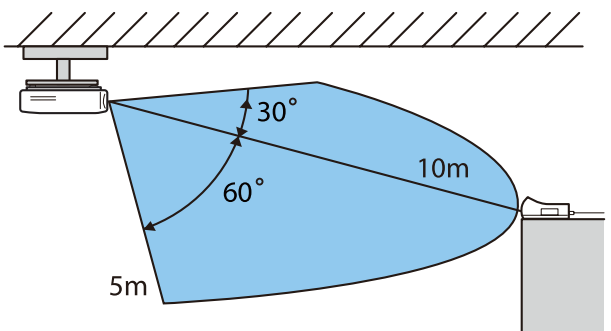



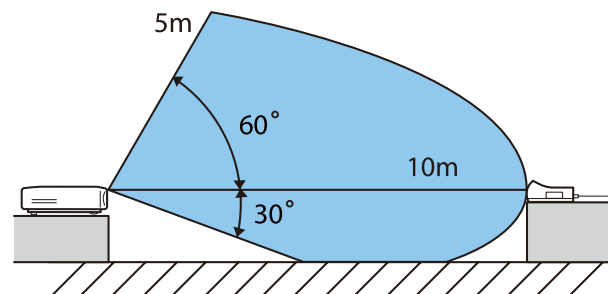



Verticaal (geplaatst op een tafel bijvoorbeeld)

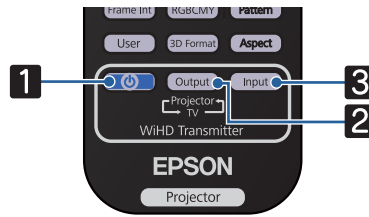

- Het precieze bereik hangt af van de plaatsing en het materiaal van meubels en muren. De waarden zijn slechts een indicatie.
- De projector gaat niet door de muur.
- De antennes zitten in de voorkant van de projector en de WirelessHD Transmitter. De antennes moeten naar elkaar wijzen (voorkant naar elkaar).
Plaats geen voorwerp over de voorkant van de projector en WirelessHD Transmitter.
- Installeer de zender niet op een metalen plank. Het metaal kan het signaal instabiel maken. Installeer op een plank van hout, etc.
- Zet, wanneer u de werking controleert, de projector en de WirelessHD Transmitter vlak bij elkaar en zorg ervoor dat er geen andere projectors actief zijn in de buurt.
- Op basis van de ontvangstkwaliteit kunnen de kleurgegevens van het beeld automatisch worden genegeerd. Zo worden onderbrekingen voorkomen en behoudt u een constante verbinding. Om een mindere beeldkwaliteit te voorkomen kunt u de positie van de WirelessHD Transmitter zo aanpassen dat u bij **Video-ontvangst** een zo goed mogelijk resultaat hebt.
- Ontvangstgevoeligheid kan variëren, afhankelijk van de resolutie van het ingevoerde beeld. Daarom bereikt u mogelijk niet dezelfde ontvangstgevoeligheid bij het invoeren van een 1080p-beeld of 4K-beeld.

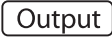
De afstandsbediening gebruiken

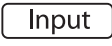

Naam	Functie
1 	Hiermee schakelt u de WirelessHD Transmitter aan of uit.
2 	Schakelt het uitvoerbeeld tussen een monitorapparaat zoals een televisie die is aangesloten op de HDMI Out-poort op de WirelessHD Transmitter en de projector.  pag.64
3 	Wijzigt de beeldbron voor het AV-apparaat dat is aangesloten op de WirelessHD Transmitter.  pag.65



Richt de afstandsbediening op de WirelessHD Transmitter.

Bedieningsbereik van de afstandsbediening

De volgende figuur geeft aan op welke afstand van elkaar de afstandsbediening en de WirelessHD Transmitter kunnen worden gebruikt.

Bedieningsbereik (links/rechts)

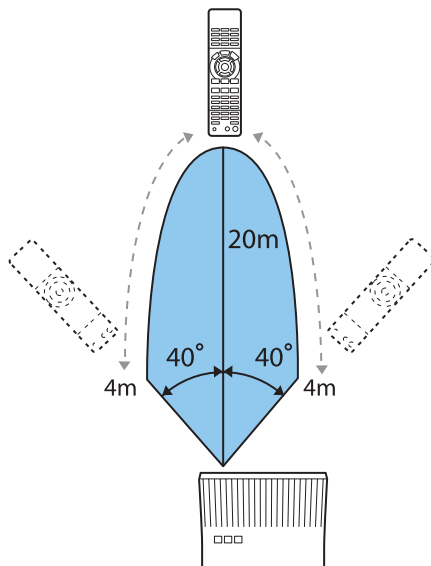

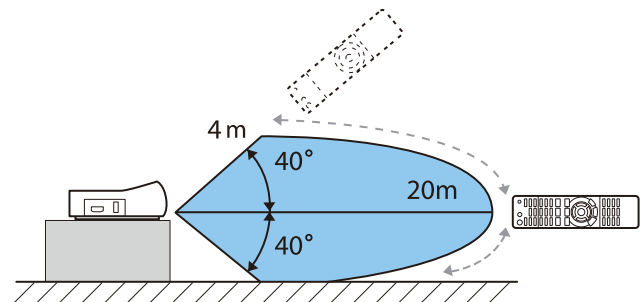

Bedieningsbereik (boven/onder)



Van in- en uitgang veranderen

Met de WirelessHD Transmitter kunt u verbinding maken en schakelen tussen maximaal vier multi-mediaspelers (ingangapparaten die opnieuw worden afgespeeld) en één monitorapparaat (een monitorapparaat dat beeld weergeeft, zoals een televisie).

Richt de afstandsbediening op de WirelessHD Transmitter en druk op de knop  voor het omschakelen van ingangapparaten en op de knop  voor het omschakelen van uitgangapparaten.

■ Van beeld veranderen

U kunt schakelen tussen een monitorapparaat zoals een televisie, dat is aangesloten op de HDMI Out-poort op de WirelessHD Transmitter en de projector.

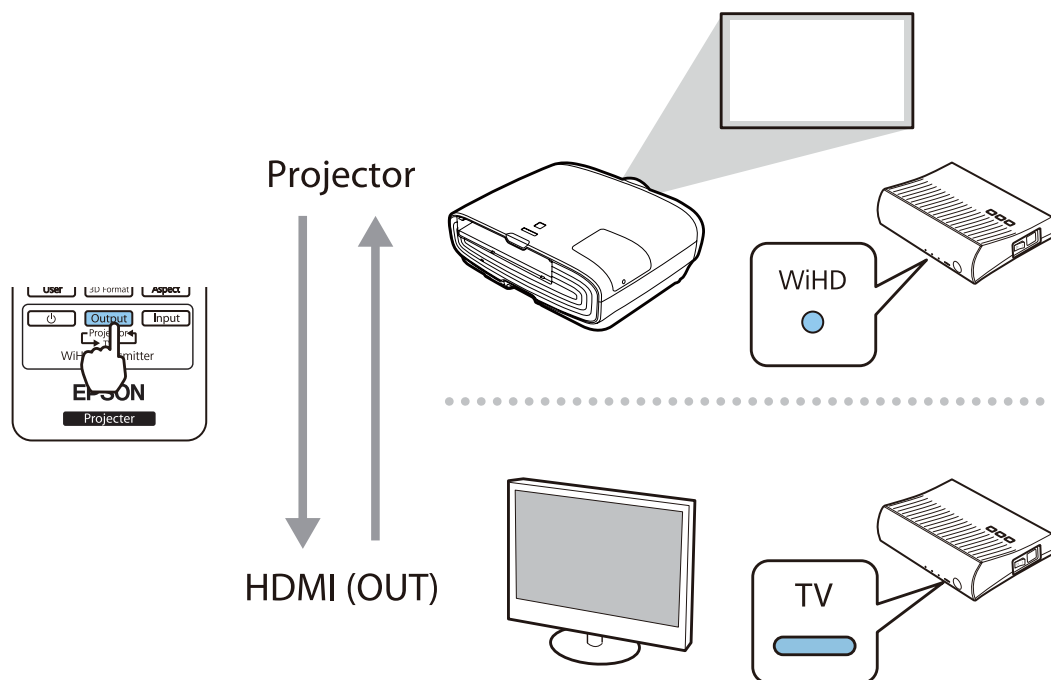

1 Zet de projector of het weergaveapparaat, zoals een televisie, aan.

2 Zet de WirelessHD Transmitter aan.

De On/Standby-indicator op de WirelessHD Transmitter gaat aan.

3

Richt de afstandsbediening op de WirelessHD Transmitteren druk vervolgens op de **Output** knop op de afstandsbediening of de **WiHD/Pass** knop op de WirelessHD Transmitter.

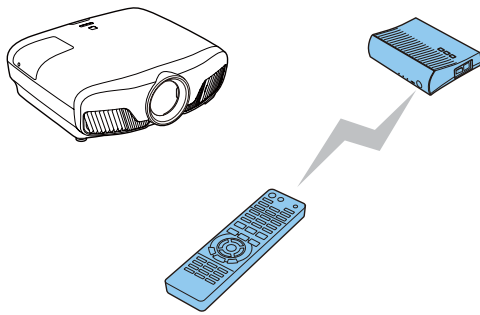

Afstandsbediening WirelessHD Transmitter

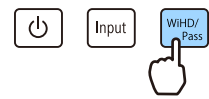
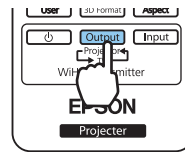

Afhankelijk van het uitvoerdoel, zullen de indicatorlampjes op de WirelessHD Transmitter de volgende status weergeven. Wanneer de projector na gebruik opnieuw wordt aangezet, gaat het beeld automatisch naar het laatste gebruikte weergaveapparaat.

WiHD indicator Aan: Het beeld wordt uitgevoerd naar de projector.

TV indicator Aan: Het beeld wordt uitgevoerd naar het monitorapparaat.

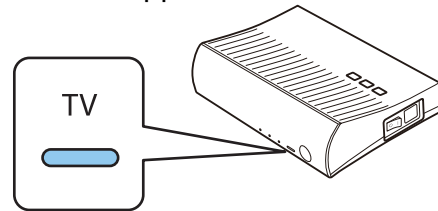
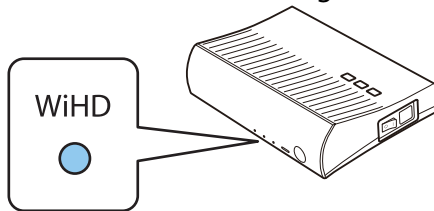

Ook wanneer de projector uit is, kunt u omschakelen naar het andere monitor-apparaat.

Van bron veranderen

Gebruik de **Input** knop op de afstandsbediening om de beeldbron om te schakelen naar het AV-apparaat dat is aangesloten op de WirelessHD Transmitter.

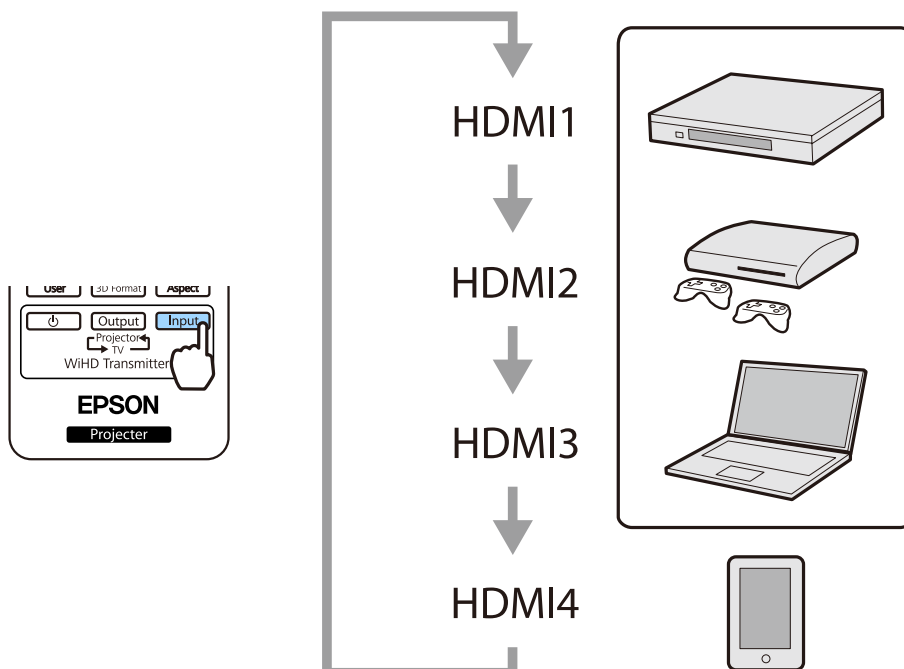

De functie HDMI-link gebruiken

Functie HDMI-link

Wanneer een AV-apparaat die voldoet aan de HDMI-CEC-normen is aangesloten op de HDMI-poort van de projector, kunt u gekoppelde bewerkingen uitvoeren zoals gekoppelde voeding aan en volume regelen voor het AV-systeem vanaf één afstandsbediening. Ook bij het projecteren van beelden in WirelessHD kunt u de HDMI-Link-functie gebruiken (alleen EH-TW9300W/EH-TW8300W).



- Een tussenliggend AV-systeem hoeft niet per se aan de HDMI CEC-normen te voldoen. Voor de AV-bron zelf geldt dit echter wel.
- U kunt maximaal 3 multimediaspelers die aan de HDMI CEC-normen voldoen, tegelijk aansluiten.

Voorbeeld



Instellingen voor HDMI-link

Wanneer **HDMI-link** is ingesteld op **Aan**, kunt u de volgende handelingen uitvoeren. **Instellingen - HDMI-link - HDMI-link** pag.84

- Bron wijzigen via link
U kunt de ingangsbron van de projector op HDMI zetten wanneer inhoud wordt afgespeeld op het aangesloten apparaat.
- Handelingen op aangesloten apparatuur
U kunt met de afstandsbediening van de projector bewerkingen uitvoeren, zoals afspelen, stoppen, vooruit- en achteruitspoelen, naar het volgende of vorige hoofdstuk gaan, pauzeren, volume regelen en geluid dempen.



U kunt tevens de volgende functies selecteren op het scherm **HDMI-link**.

Functie	Uitleg
Audiouitvoerapparaat*	Selecteert welk apparaat het geluid weergeeft. WiHD-zender (Optical): Selecteer dit om audio uit te zenden vanaf het apparaat dat is aangesloten op de Optical Audio-Out-poort op de WirelessHD Transmitter. Selecteer deze ook bij het uitzenden van geluid vanaf een AV-versterker die de HDMI CEC-normen ondersteunt. WiHD-zender (HDMI): Selecteer dit om audio uit te zenden vanaf het apparaat dat is aangesloten op de HDMI Out-poort op de WirelessHD Transmitter.

Functie	Uitleg
Link aan	Als Linkaan is ingesteld, worden handelingen gekoppeld zoals hieronder aangegeven. <ul style="list-style-type: none"> • Wanneer de projector wordt aangezet, worden ook de aangesloten apparaten ingeschakeld. • En wanneer aangesloten apparaten worden aangezet en inhoud wordt afgespeeld, gaat de projector aan. De projector wordt echter niet ingeschakeld wanneer deze is aangesloten op de WirelessHD Transmitter, zelfs wanneer het aangesloten apparaat is ingeschakeld.
Link uit	Wanneer Link uit is ingesteld op Aan en de projector wordt uitgezet, worden ook de aangesloten apparaten uitgeschakeld. <ul style="list-style-type: none"> • Dit werkt alleen wanneer de CEC-voedingslink van het aangesloten apparaat is ingeschakeld. • Afhankelijk van de status van het aangesloten apparaat (er loopt bijvoorbeeld een opname), wordt het apparaat mogelijk niet uitgeschakeld.
Koppelingbuffer	Als HDMI-link niet goed werkt, kunt u dit mogelijk verbeteren door het veranderen van de instellingen.

* alleen EH-TW9300W/EH-TW8300W.



Als u de functie HDMI-link wilt gebruiken, moet u het aangesloten apparaat configureren. Raadpleeg voor meer informatie de documentatie die is meegeleverd met het apparaat dat u gebruikt.

Aansluiten

U kunt aangesloten apparaten zoeken die geschikt zijn voor HDMI-link en vervolgens het apparaat selecteren dat u wilt gebruiken om te projecteren. Apparaten die met HDMI-link kunnen worden aangestuurd, worden automatisch het geselecteerde apparaat.

Voor het weergeven van de lijst met aangesloten apparaten moet u controleren dat **HDMI-link** is ingesteld op **Aan**. [Instellingen - HDMI-link - HDMI-link pag.84](#)

1 Druk op de  knop en selecteer vervolgens **Apparaatverbindingen**.

De lijst **Apparaatverbindingen** wordt weergegeven.

Apparaten met een aquakleurig pictogram aan de linkerkant zijn gelinkt door HDMI-link.

Dit veld blijft leeg als de naam van het apparaat niet kan worden bepaald.

2 Selecteer het apparaat dat u met HDMI-link wilt aansturen.



- Als de kabel niet aan de HDMI-normen voldoet, is gebruik niet mogelijk.
- Sommige aangesloten apparaten of functies van die apparaten werken mogelijk niet goed, ook al voldoen ze aan de HDMI CEC-normen. Raadpleeg voor meer informatie de documentatie die is meegeleverd met het apparaat dat u gebruikt.

Projecteren van twee verschillende beelden met Beeld in beeld

Soorten schermen die tegelijk kunnen worden weergegeven

Er kunnen beelden van twee verschillende signaalbronnen worden geprojecteerd, één op het hoofdscherm (groot) en één op een subscherm (klein). U kunt tegelijkertijd naar het subscherm en het hoofdscherm kijken.



Combinatie van signaalbronnen voor het projecteren met Beeld in beeld

	HDMI1	HDMI2	WirelessHD*	PC	LAN
HDMI1	-	✓	✓	-	-
HDMI2	✓	-	✓	-	-
WirelessHD*	✓	✓	-	-	-
PC	-	-	-	-	-
LAN	-	-	-	-	-

* alleen EH-TW9300W/EH-TW8300W.

Projecteren met Beeld in beeld

■ Beginnen met en eindigen van Beeld in beeld

Druk op de knop **P-in-P** op de afstandsbediening tijdens het projecteren.

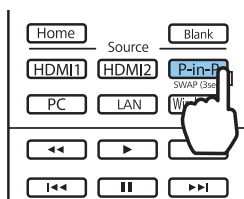

Het op dit moment binnenkomende beeld wordt weergegeven met Beeld in beeld.

Hoofdscherm: huidig beeld

Subscherm: andere bron dan hoofdscherm

Druk nog eens op de knop **P-in-P** om de Beeld in beeld weergave te stoppen.



- U bent mogelijk niet in staat om 3D-of 4K-beelden weer te geven, afhankelijk van de Beeld in beeld voorwaarden.
- U kunt de weergaven schakelen tussen het hoofd- en het subscherm door het ingedrukt houden van de **P-in-P** knop.
- Als de bron niet wordt ondersteund, wordt er niets weergegeven.

■ Wijzigen van de Beeld in beeld instellingen

Gebruik het **Beeld in beeld** menu om de grootte of de positie van het subscherm te veranderen.

- 1** Druk op de knop  op de afstandsbediening tijdens het projecteren.

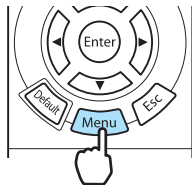

Het **Beeld in beeld** menu wordt weergegeven.

- 2** Geef instellingen op voor elk van de weergegeven functies.



Beschikbare functies in het menu **Beeld in beeld**

Functie	Uitleg
Grootte subscherm	Hiermee kiest u de grootte van het subscherm: Klein of Breed .
Positie subscherm	Hiermee kiest u de positie van het subscherm: Rechtsboven , Rechtsonder , Linksboven , of Linksonder .
Bron subscherm*	Hiermee selecteert u welke signaalbron als subscherm moet worden weergegeven.
Hoofd/sub wisselen	Schakelt tussen hoofd-en subschermen.
Beeld in beeld sluiten	Hiermee sluit u de Beeld in beeld weergave af.

* alleen EH-TW9300W/EH-TW8300W.

Projecteren met behulp van een vast LAN-netwerk

U kunt beelden naar uw projector verzenden via een vast netwerk.

Verbind hiervoor de projector met uw netwerk en stel dan uw projector en computer in voor netwerkprojectie.

Bij gebruik van EasyMP Multi PC Projection, kunt u van maximaal 50 op het netwerk aangesloten computers maximaal vier afzonderlijke schermen van de projector weergeven.

Download EasyMP Multi PC Projection van de volgende website.

<http://www.epson.com>

Instellingen voor een vast netwerk selecteren

Voordat u kunt projecteren vanaf computers op uw netwerk, moet u de netwerkinstellingen selecteren voor de projector.



Voor het maken van instellingen, sluit u een LAN-kabel aan op de LAN-poort en sluit u de projector aan op het bekabelde LAN-netwerk.

1

Druk op de  knop om menu's weer te geven in de volgorde **Netwerk - Netwerkconfiguratie**.

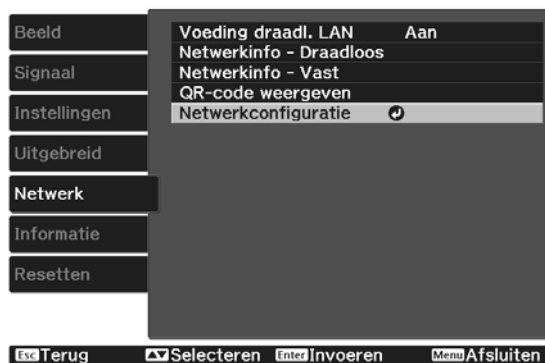





2

Selecteer **Basis** en stel daarna indien nodig het volgende in.

- Onder **project.Naam** kunt u een naam invoeren van maximaal 16 alfanumerieke tekens om de projector te identificeren via het netwerk.
- **Wachtwoord PJLink**: Stel een wachtwoord in om te gebruiken wanneer u de projector met compatibele PJLink-software aanstuurt. U kunt maximaal 32 enkelbyte alfanumerieke tekens invoeren.
- **Wachtwoord Remote**: Stel een wachtwoord in om te gebruiken wanneer u de projector vanaf een smartphone of een tablet bedient. U kunt maximaal 8 enkelbyte alfanumerieke tekens invoeren.
- **LAN-info weergeven**: Stel het weergaveformaat in voor de netwerkinformatie van de projector.



Gebruik het weergegeven toetsenbord voor het invoeren van de naam, de wachtwoorden en het trefwoord. Druk op de     knoppen op de afstandsbediening om tekens te markeren en druk vervolgens op de  knop om ze in te voeren.

- 3 Selecteer **Vast netwerken** druk dan op de  knop.
- 4 Selecteer de basisopties zoals nodig.
- Als uw netwerk gebruik maakt van DHCP, stelt u dan **DHCP** in op **Aan**.
 - Als u geen gebruik maakt van DHCP, stel dan **DHCP** in op **Uiten** voert u het **IP-adres** van de projector in, **Subnetmaskeren** **Gateway-adres**.
- 5 Selecteer **Inst. voltooid** wanneer u klaar bent met het selecteren van de instellingen en volg de instructies op het scherm om uw instellingen op te slaan en de menu's af te sluiten.

- 6 Druk op de  knop op de afstandsbediening.
- De instellingen zijn voltooid wanneer u het juiste IP-adres op het LAN standby-scherf kunt zien.



Om de weergave van het IP-adres op het LAN standby-scherf of het startscherm te voorkomen, stelt u **Weergave IP-adres** in op **Uit**.  **Netwerk - Netwerkconfiguratie - Vast netwerk** [pag.94](#)

Projecteren met draadloos LAN

U kunt beelden projecteren vanaf smartphones, tablets en computers via een draadloos LAN.

Om via een draadloos LAN te projecteren, moet u de draadloze netwerkinstellingen voor de projector en het aangesloten apparaat vooraf instellen.

U kunt een van de volgende methoden gebruiken om te projecteren via draadloos LAN.

- Bij gebruik van EasyMP Multi PC Projection, kunt u van maximaal 50 op het netwerk aangesloten computers maximaal vier afzonderlijke schermen van de projector weergeven.
Download EasyMP Multi PC Projection van de volgende website.

<http://www.epson.com>

- Als u gebruik maakt van Epson iProjection, dan kunt u beelden projecteren vanaf smartphones en tablets.  pag.75

Draadloze netwerkinstellingen handmatig selecteren

Voordat u kunt projecteren vanaf uw draadloos netwerk, moet u de netwerkinstellingen selecteren voor de projector.

1 Druk op de  knop om menu's weer te geven in de volgorde **Netwerk - Voeding draadl. LAN**.

2 Druk op de knoppen   om **Aan** te selecteren en druk vervolgens op de knop .

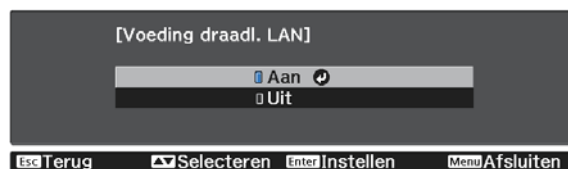

3 Selecteer **Netwerkconfiguratie** en druk vervolgens op de knop .



4 Selecteer **Basis** en stel daarna indien nodig het volgende in.

- Onder **project.Naam** kunt u een naam invoeren van maximaal 16 alfanumerieke tekens om de projector te identificeren via het netwerk.
- **Wachtwoord PJLink**: Stel een wachtwoord in om te gebruiken wanneer u de projector met compatibele PJLink-software aanstuurt. U kunt maximaal 32 enkelbyte alfanumerieke tekens invoeren.
- **Wachtwoord Remote**: Stel een wachtwoord in om te gebruiken wanneer u de projector vanaf een smartphone of een tablet bedient. U kunt maximaal 8 alfanumerieke single-byte tekens invoeren.
- **LAN-info weergeven**: Stel het weergaveformaat in voor de netwerkinformatie van de projector.

 Gebruik het weergegeven toetsenbord voor het invoeren van de naam, de wachtwoorden en het trefwoord. Druk op de     knoppen op de afstandsbediening om tekens te markeren en druk vervolgens op de  knop om ze in te voeren.

5 Selecteer **Draadloos LAN** en druk vervolgens op de knop  .

6 Selecteer de instelling **Aansluitmodus**.



- **Snel**: Laat u snel verbinding maken met een smartphone, tablet of computer. Ga naar stap 10 wanneer u **Snel** selecteert.
- **Geavanceerd**: Biedt u de mogelijkheid meerdere smartphones, tablets of computers te verbinden via het toegangspunt van een draadloos netwerk. Ga naar stap 7 wanneer u **Geavanceerd** selecteert.

7 Selecteer **Netwerkconfiguratie - Draadloos LAN - Toegangspunt zoeken** om het toegangspunt waarmee u verbinding wilt maken te selecteren.



 Als u de SSID handmatig moet toewijzen, selecteert u **SSID** om de SSID in te voeren.

- 8 Wijs indien nodig een IP-adres toe aan de projector.
- Als uw netwerk gebruik maakt van DHCP, selecteer dan **IP-instellingen** om de **DHCP** instelling op **Aante** zetten.
 - Als u geen gebruik maakt van DHCP, selecteer dan **IP-instellingen** om de **DHCP** instelling op **Uitte** zetten en voer vervolgens het **IP-adres** in van de projector, **Subnetmaskeren** **Gateway-adres**.



- 9 Selecteer **Inst. voltooid** wanneer u klaar bent met het selecteren van de instellingen en volg de instructies op het scherm om uw instellingen op te slaan en de menu's af te sluiten.

- 10 Druk op de knop op de afstandsbediening. De instellingen zijn voltooid wanneer u het juiste IP-adres op het LAN standby-scherm kunt zien.

Wanneer u klaar bent met het configureren van de draadloze instellingen voor uw projector, moet u de draadloze instellingen op het aangesloten apparaat configureren. Start daarna de netwerksoftware voor het verzenden van beelden naar uw projector via een draadloos netwerk.



Om te voorkomen dat SSID en het IP-adres worden weergegeven op het LAN stand-byscherm of het Startscherm, stelt u **SSID-weergave** en **Weergave IP-adres** in op **Uit**. **Network - Netwerkconfiguratie - Draadloos LAN** [pag.92](#)

De draadloze LAN-instellingen van de computer selecteren

Selecteer voordat u verbinding maakt met de projector, het juiste draadloze netwerk op uw computer.

■ Draadloze netwerkinstellingen selecteren in Windows

- 1 Dubbelklik op het netwerkpictogram in de taakbalk van Windows om het draadloos hulpprogramma te openen.
- 2 Wanneer u een verbinding maakt in de verbindingsmodus Geavanceerd, selecteert u de netwerknaam (SSID) van het netwerk waarmee de projector verbinding maakt.

- 3 Klik op **Verbinden**.

■ Draadloze netwerkinstellingen selecteren in OS X

- 1 Klik op het AirPort-pictogram in de menubalk bovenaan op het scherm.

- 2 Wanneer u een verbinding maakt in de verbindingsmodus Geavanceerd, moet u controleren of AirPort is ingeschakeld en selecteert u de netwerknaam (SSID) van het netwerk waarmee de projector een verbinding maakt.

Draadloze netwerkbeveiliging instellen

U kunt de beveiliging voor uw projector instellen voor gebruik op een draadloos netwerk. Stel één van de volgende beveiligingsopties in zodat ze overeenkomen met de instellingen die op uw netwerk worden gebruikt:

- WPA2-beveiliging
- WPA/WPA2-beveiliging

- 1 Druk op de  knop om menu's weer te geven in de volgorde **Netwerk - Netwerkconfiguratie - Beveiliging**.

- 2 Selecteer de beveiligingsinstellingen volgens uw netwerkinstellingen.



- 3 Selecteer **Inst. voltooid** wanneer u klaar bent met het selecteren van de instellingen en volg de instructies op het scherm om uw instellingen op te slaan en de menu's af te sluiten.

Projecteren in Epson iProjection

U kunt een QR-code op het scherm weergeven en deze gebruiken om het aan te sluiten op een smartphone of tablet via de Epson iProjection app.



- U kunt gratis Epson iProjection downloaden vanaf App Store of Google Play. De gebruiker is verantwoordelijk voor eventuele kosten van de communicatie met de App Store of Google play.
- Wanneer u Epson iProjection gebruikt in **Snel**-aansluitmodus raden we u aan beveiligingsinstellingen te configureren.  [pag.75](#)

- 1 Druk op de  knop om menu's weer te geven in de volgorde **Netwerk - Voeding draadl. LAN**.

- 2 Druk op de knoppen   om **Aan** te selecteren en druk vervolgens op de knop .

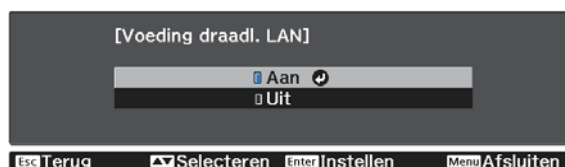



3 Toont het menu **Netwerkconfiguratie - Basis - LAN-info weergeven**.

4 Druk op de knoppen   om **Tekst en QR-code** te selecteren en druk vervolgens op de knop .



5 Druk op de  knop op de afstandsbediening of selecteer **QR-code weergeven** in het **Netwerk**-projectormenu om de QR-code te tonen.



- Als u drukt op de  knop kunt u ook de QR-code van het beginscherm weergeven. [pag.26](#)
- Als de projector al een beeldsignaal via het netwerk ontvangt, wordt de QR-code niet weergegeven, zelfs als u op de  knop drukt. Selecteer **QR-code weergeven** in het menu **Netwerk** om de QR-code weer te geven.
- Om de QR-code te verbergen, drukt u op de  knop.

6 Start Epson iProjection op uw smartphone of tablet.

7 Tik op  op het toepassings scherm.
Het menu wordt weergegeven.

8 Tik op **Connect** in het menu.
Het zoekscherm van de projector wordt weergegeven.

9 Tik op **Read QR code** op het toepassings scherm.
Uw camera start en het voorbeeldscherm wordt weergegeven.



Wanneer de projector die u wilt aansluiten, wordt weergegeven in de lijst op het zoekscherm van de projector, selecteert u de projector en tikt u op **Connect** om deze aan te sluiten.

10 Lees de QR-code op uw smartphone of tablet.

Lees de code vanaf de voorkant van het scherm zodat de QR-code in de handleiding past. Als u te ver van het scherm staat, is de code mogelijk niet leesbaar.

Wanneer de verbinding is gemaakt, wordt het beeld van het aangesloten apparaat weergegeven. Tik op **Photos, Documents** of **Web Page** in het menu en selecteer het bestand dat u wilt projecteren.

 Bedienen met een smartphone (functie afstandsbediening)

Met behulp van Epson iProjection kunt u de projector bedienen vanaf een smartphone of tablet.









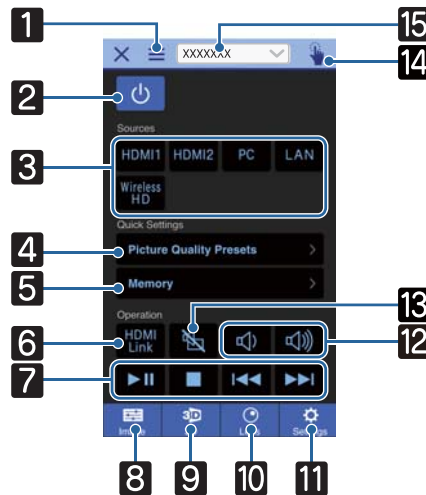





Tik op  in Epson iProjection om het menu weer te geven.





Tik **Remote** in het menu om het volgende scherm weer te geven.



Wanneer Wachtwoord Remote is ingesteld, moet u het wachtwoord invoeren. Wanneer het wachtwoord wordt herkend, hoeft u het niet nogmaals in te voeren.



Knop	Functie
1 	Toont het menu.
2 	Hiermee schakelt u de projector in of uit.
3 	Wijzigingen aan het beeld vanaf elke ingangpoort.  pag.26
4 	Hiermee stelt u de beeldkwaliteit in met behulp van de instructies op het scherm.
5 	Hiermee slaat u een geheugen op, laadt of wist het of geeft u het een nieuwe naam.  pag.43
6 	Hiermee schakelt u de HDMI-link in of uit.  pag.66
7 	Wanneer HDMI-link is ingesteld op Aan, kunt u handelingen uitvoeren als afspelen, stoppen, vooruit- en achteruitspoelen, naar het volgende of vorige hoofdstuk gaan en pauzeren.
8 	Stelt de Kleurmodus, Frame-interpolatie, Beeldverbetering, Kleurtemperatuur, Gamma, RGBCMY, Lensiris, Stroomverbruiken Autom. iris in.
9 	Hiermee stelt u 3D-weergave, 3D-formaat, Conversie 2D naar 3D, 3D-diepte, Diag. Schermgrootte en 3D-helderheid in.
10 	Past de scherpstelling, zoom en lensverschuiving aan. U kunt ook de lenspositie (geheugenfunctie) registreren of een testpatroon (patroonfunctie) weergeven.
11 	Stelt de Hoogte-breedte, Beeldverwerking, Keystone, Beeld in beeld, Alle standaardw., Geheugen resetten, Lenspositie Resetten, Lensverschuiving, Zoom, Scherpstellingen Testpatroon in.

	Knop	Functie
12		Als HDMI-link is ingesteld op Aan, dan kunt u het volume aanpassen.
13		Als HDMI-link is ingesteld op Aan, kunt u het beeld en de audio tijdelijk aan/uitzetten.  pag.31
14		Opent de touchpadscherm. U kunt het Configuratie menu bedienen door uw touchpad aan te raken.
15	<input type="text" value="XXXXXXX"/> 	Selecteert de projector die u wilt bedienen.



Functies uit het configuratiemenu

Bewerkingen in het configuratiemenu

Op het Configuratiemenu, kunt u aanpassingen en afstellingen maken voor Signaal, Beeld, Ingangsignaal, enzovoorts.

1 Druk op de knop.

Afstandsbediening Bedieningspaneel

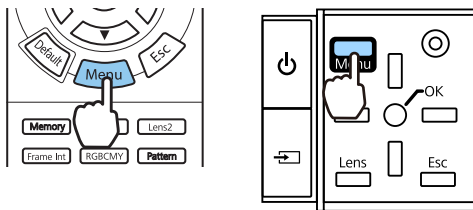

Het configuratiemenu wordt weergegeven.

2 Druk op de knoppen om links het hoofdmenu te selecteren en druk vervolgens op de knop om de selectie te bevestigen.

Wanneer u links het hoofdmenu selecteert, verandert het submenu rechts.



Helemaal onderaan ziet u aanwijzingen.

3 Druk op de knoppen om rechts het submenu te selecteren en druk vervolgens op de knop om de selectie te bevestigen.

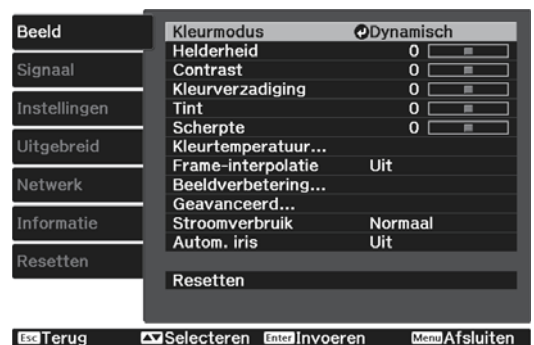

Het scherm voor het aanpassen van de geselecteerde functie wordt weergegeven.

4 Druk op de knoppen om de instellingen aan te passen.

Bijv.) Aanpassingsbalk

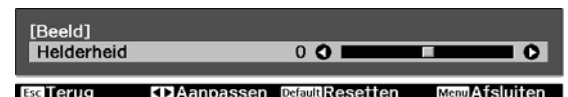

Bijv.) Keuzemogelijkheden



Druk op de knop wanneer u op een item staat waarbij het pictogram wordt weergegeven. U opent dan het selectiescherm voor dat item.

Druk op de knop om terug te keren naar het vorige niveau.

5 Druk op de knop  om het menu af te sluiten.











Voor items die zijn aangepast met behulp van een aanpassingsbalk, zoals de helderheid, kunt u drukken op de  knop terwijl het aanpassingsscherm wordt weergegeven om de aanpassingswaarde op de standaardwaarde terug te zetten.

Tabel van het configuratiemenu

Als er geen beeldsignaal meer binnenkomt, is het niet mogelijk om items met betrekking tot het **Beeld** of **Signaal** in het menu Configuratie aan te passen. De items die worden weergegeven voor het **Beeld**, het **Signaal** en overige **Informatie** hangen af van het beeldsignaal dat wordt geprojecteerd.

Menu Beeld

Functie	Menu/instellingen		Uitleg
Kleurmodus	Dynamisch, Heldere Bioscoop, Natuurlijk, Cinema, Digitale Cinema, 3D Dynamisch, 3D Bioscoop		Selecteer een kleurmodus die geschikt is voor uw omgeving en het beeld dat u projecteert.  pag.32
Helderheid			Stel hier de helderheid van het beeld in.
Contrast			Stel hier het contrast in tussen licht en schaduw in het beeld. Een hoger contrast maakt het beeld levendiger.
Kleurverzadiging			Stel hier de kleurverzadiging voor het beeld in.
Tint			Stel hier de tint van het beeld in.
Scherpte			Hiermee wordt de beeldscherpte ingesteld.
Kleurtemperatuur	Kleurtemperatuur		Stel hier de tint van het beeld in. Een hoge waarde is meer blauw, een lage waarde is meer rood.
	Huidtint		Hiermee worden huidtinten aangepast. Een positieve waarde betekent meer groen en een negatieve waarde meer rood.
	Op maat		Hiermee wijzigt u de verschuiving en versterking per kleur R, G en B.
Frame-interpolatie* ¹	Uit, Zwak, Normaal, Sterk		Hiermee wijzigt u de vloeiendheid van de beweging van het beeld.

Functie	Menu/instellingen		Uitleg		
Beeldverbete- ring*2	4K verbetering		Aan, Uit	U kunt projecteren op een verdubbeling van de resolutie.	
	Vooringest. Beeldst.		Uit, Voorinstelling 1 tot Voorinstelling 5	Selecteer de vooringestelde instellingen als de instellingen voor Ruisvermindering , MPEG ruisonderdrukking , Super-resolution en Detailverbetering .	
	Ruisvermindering			Hiermee wijzigt u de ruis van het beeld.	
	MPEG ruisonderdrukking			Hierdoor worden beelden in MPEG met ruis opgeschoond.	
	Super-resolution		Fijne lijnaanpassing, Zachte scherpstell.	Past de hoeveelheid verbetering aan voor ingewikkelde beelden en achtergronden.	
	Detailverbetering			Hiermee creëert u een meer nadrukkelijker structuur en fysisch gevoel van het beeld.	
Geavanceerd	Gamma		2, 1, 0, -1, -2, Aangepast*3, Resetten	Hiermee wijzigt u het gamma. U kunt een ruwe waarde selecteren of aanpassen met behulp van een aangepaste waarde. pag.40	
	RGBCMY	R/G/B/C/M/Y	Tint, Verzadiging, Helderheid		Hiermee wijzigt u de tint, verzadiging en helderheid per kleur R, G, B, C, M en Y. pag.38
	Deinterlacing		Uit, Video, Film/Auto	(Dit kan alleen worden ingesteld als Beeldverwerking is ingesteld op Fijn of bij ontvangst van 480i, 576i of 1080i-signalen vanaf de HDMI1 of HDMI2-poorten of vanaf WirelessHD.) Het signaal wordt omgezet van geïnterlineerd (i) in progressief (p) op een manier die geschikt is voor het beeldsignaal. <ul style="list-style-type: none"> • Uit: Dit is ideaal voor dynamische bewegende beelden. • Video: Dit is ideaal voor het weergeven van algemene videobeelden. • Film/Auto: Er vindt een conversie plaats die optimaal is voor films, computerbeelden en animatie. 	
	EPSON Super White*1		Aan, Uit	Gebruik Aan als u een felle overbelichting van de lichte delen in het beeld hebt. Met Aan kunnen de instellingen voor Video-bereik HDMI niet worden gebruikt.	
Lensiris*4			Hiermee wordt het diafragma van de lens gebruikt om de hoeveelheid licht die door de lens komt te regelen. Dit bepaalt het contrast van het beeld.		

Functie	Menu/instellingen	Uitleg
Stroomverbruik	Hoog, Middel, ECO	U kunt de helderheid van de lamp op drie manieren instellen. Selecteer ECO als het geprojecteerde beeld te licht is. Met ECO geselecteerd neemt het energieverbruik tijdens het projecteren af. Ook hoort u de ventilator minder.
Autom. iris	Uit, Normaal, Hoge snelheid	U kunt de luminantie en de helderheid van het weergegeven beeld aanpassen. ☛ pag.36
Resetten	Ja, Nee	Hiermee reset u de aanpassingswaarden van het Beeld ingesteld in de huidige Kleurmodus naar de standaardinstellingen.

*1 Alleen wanneer een HDMI1 of HDMI2-beeldsignaal wordt ingevoerd.

*2 Alleen wanneer een HDMI1, HDMI2 of PC-beeldsignaal wordt ingevoerd.



*3 Instellingen worden opgeslagen voor elk type signaalbron of Kleurmodus.

*4 alleen EH-TW9300W/EH-TW9300/EH-TW8300W/EH-TW8300.

☐ Menu Signaal

Het Signaal-menu kan niet worden ingesteld als een LAN-beeldsignaal wordt ingevoerd.

Functie	Menu/instellingen		Uitleg
3D-instellingen* ¹	3D-weergave	Automatisch, 3D, 2D	Om 3D-beelden te bekijken moet u dit instellen op Automatisch of 3D . ☛ pag.45
	3D-formaat	Naast elkaar, Boven en beneden	Hiermee stelt u het type 3D in dat het ingangssignaal heeft.
	Conversie 2D naar 3D	Uit, Zwak, Middel, Sterk	Hiermee zet u 2D-beelden om naar 3D.
	3D-diepte	-10 - 10	Hiermee stelt u de diepte van het 3D-beeld in.
	Diag. Schermgrootte	60 - 300	Hiermee stelt u de projectiegrootte van het 3D-beeld in. Door aanpassing aan de eigenlijke grootte bereikt u een optimaal 3D-effect.
	3D-helderheid	Laag, Middel, Hoog	Hiermee stelt u de helderheid van het 3D-beeld in.
	3D-bril omkeren	Ja, Nee	Hiermee keert u de synchronisatietiming van de linker-/rechtershutter van de 3D-bril en het linker-/rechterbeeld om. Schakel deze functie in als het 3D-effect niet goed wordt weergegeven.
	Weergavemelding 3D	Aan, Uit	Hiermee schakelt u de mededeling bij kijken naar 3D in en uit.
Hoogte-breedte* ²	Autom.* ¹ , Normaal, Volledig, Zoom, Anamorf breed* ³ , Horiz. Samendr.* ³		Hiermee selecteert u de beeldverhouding. ☛ pag.33
Tracking* ² * ⁴	Varieert afhankelijk van hetingangssignaal.		Hiermee past u het computerbeeld aan als er verticale strepen in het beeld verschijnen.

Functie	Menu/instellingen		Uitleg
Sync.*2 *4	0 - 31		<p>Hiermee kunt u het computerbeeld aanpassen als het beeld flikkert of wazig is, of als er interferentie optreedt.</p> <ul style="list-style-type: none"> • Een aanpassing van Helderheid, Contrast of Scherpte kan een flikkerend of onscherp beeld opleveren. • Wanneer u Sync. aanpast nadat u Tracking hebt aangepast, kunt u een levendiger beeld creëren.
Positie*2 *4			<p>Hiermee stelt u de positie van het venster naar boven, naar beneden, naar links of naar rechts bij als een deel van het beeld niet wordt geprojecteerd.</p>
Autom. configuratie*4	Aan, Uit		<p>Hiermee bepaalt u of het beeld automatisch moet worden aangepast op het moment dat hetingangssignaal verandert. Wanneer deze optie is ingeschakeld, worden Tracking, Positie en Sync. automatisch geconfigureerd.</p>
Overscannen*1 *2	Automatisch, Uit, 4% en 8%		<p>Wijzigt de beeldverhouding (het bereik van het geprojecteerde beeld).</p> <ul style="list-style-type: none"> • Uit, 4% op 8%: Hiermee stelt u het bereik van het beeld in. Wanneer ingesteld op Uit, zal het gehele bereik van het beeld worden geprojecteerd. Afhankelijk van het beeldsignaal kunt u ruis zien aan de boven- en onderkant van het beeld. • Automatisch: afhankelijk van hetingangssignaal, kan deze optie automatisch op Uit of 8% worden ingesteld.
Afdekken			<p>Dekt een deel van het beeld af met een leeg (zwart scherm). U kunt boven, onder, links of rechts van het beeld instellen.</p>
Geavanceerd	Videobereik HDMI*1 *2	Automatisch, Normaal, Uitgebreid	<p>(Dit kan alleen worden ingesteld wanneer EPSON Super White op Uit staat.) Bij een instelling op Automatisch, wordt het videoniveau voor het DVD-ingangssignaal naar de HDMI1 of HDMI2 poorten automatisch gedetecteerd en ingesteld. Als u onder- of overbelichting ziet in de stand Automatisch, stem het videoniveau van de projector dan af op dat van de dvd- of Blu-ray-speler. Uw speler is mogelijk ingesteld op Normaal of Uitbreiden.</p>
	Kleurruimte*1	Autom., BT.709, BT.2020	<p>Stelt het conversiescherm in voor de kleurruimte.</p>
	Dynamisch bereik*1	Autom., SDR, HDR Modus1, HDR Modus2, HDR Modus3, HDR Modus4	<p>Bij ontvangst van een HDR (High Dynamic Range) signaal, gebruikt u dit als de HDR-informatie niet correct in het beeldsignaal wordt weergegeven.</p>
	Beeldverwerking	Fijn, Snel*1 *4	<p>Hiermee verbetert u de reactiesnelheid voor snelle beelden, zoals games.</p>

Functie	Menu/instellingen	Uitleg
Resetten	Ja, Nee	Reset alle Signaal -instellingen, behalve voor Diag. Schermgrootte, Weergavemelding 3D en Hoogte-breedte .

*1 Alleen wanneer een HDMI1, HDMI2 of WirelessHD-beeldsignaal wordt ingevoerd.

*2 De instellingen worden opgeslagen per type bron of signaal.











*3 alleen EH-TW9300W/EH-TW9300.

*4 Alleen als een PC beeldsignaal wordt ingevoerd.

■ Menu Instellingen

Functie	Menu/instellingen		Uitleg
Keystone	Keystone	-60 - 60	Corrigeert keystone-vertanding. 👉 pag.31
Beeld in beeld	-		Start de Beeld in beeld-weergave. 👉 pag.68
HDMI-link	Apparaatverbindingen	-	Hiermee worden de apparaten weergegeven die op de HDMI1- of HDMI2-poort of via WirelessHD* zijn aangesloten.
	HDMI-link	Aan, Uit	Hiermee schakelt u de functie HDMI-link in en uit.
	Audiouitvoerapparaat	WiHD Transmitter (Optical)*, WiHD Transmitter (HDMI)*	Selecteert welk apparaat het geluid weergeeft. 👉 pag.66
	Link aan	Uit, Bi-directioneel, Apparaat -> PJ, PJ -> Apparaat	Hiermee stelt u de linkfunctie in wanneer het apparaat wordt aangezet. <ul style="list-style-type: none"> • Bij het koppelen van handelingen aan het aangesloten apparaat en het inschakelen van de projector, selecteert u Bidirectioneel of Apparaat -> PJ. • Bij het koppelen van handelingen aan het aangesloten apparaat en het inschakelen van de projector, selecteert u Bidirectioneel of PJ -> Apparaat.
	Link uit	Aan, Uit	Hiermee bepaalt u of aangesloten apparaten worden uitgeschakeld wanneer u de projector uitzet.
	Koppelingbuffer	Aan, Uit	Als HDMI Link niet goed werkt, kunt u dit mogelijk verbeteren door het veranderen van de instellingen.

Functie	Menu/instellingen		Uitleg
WirelessHD*	Aangesloten apparaat	-	Hiermee wordt het beschikbare draadloze apparaat weergegeven dat kan worden aangesloten.
	WirelessHD	Aan, Uit	Hiermee schakelt u de functie WirelessHD in en uit.
	Video-ontvangst		Geeft de status weer van de verbinding met de WirelessHD Transmitter. Wanneer verbonden, wordt Zender gedetecteerd weergegeven.
	Resetten	Ja, Nee	Hiermee zet u de WirelessHD -instellingen terug op de standaardwaarden. Als u de projector reset, worden de instellingen van de WirelessHD Transmitter niet gereset. Voor het resetten van de WirelessHD Transmitter, drukt u 5 seconden of langer op de knop Setup op de basis. ➡ pag.52



Functie	Menu/instellingen		Uitleg
Slotinstelling	Lensvergrendeling	Aan, Uit	<p>Wanneer deze optie is ingesteld op Aan, worden de scherpstelling, zoom en lensverschuiving vastgezet op hun huidige waarden.</p> <p>Als u drukt op de  knop als Lensvergrendeling is ingesteld op Aan, dan wordt  weergegeven op het scherm.</p>
	Kinderslot	Aan, Uit	<p>Hiermee vergrendelt u de knop  op het bedieningspaneel van de projector en voorkomt u dat kinderen de projector per ongeluk aanzetten. U kunt het vergrendelde apparaat toch aanzetten door de knop  ongeveer drie seconden ingedrukt te houden. U kunt het apparaat op de gebruikelijke manier uitzetten met de knop  of handelingen uitvoeren met de afstandsbediening.</p> <p>Na een wijziging is deze instelling actief zodra u de projector hebt uitgezet en het afkoelproces voorbij is.</p> <p>Let erop dat zelfs wanneer Kinderslot is ingesteld op Aan, de projector nog steeds aan gaat wanneer het stroomsnoer is aangesloten als Dir. Inschakelen is ingesteld op Aan.</p>
	Toetsvergrendeling	Voll. vergrend., Ged. vergrend., Uit	<p>Voll. vergrend.: schakelt alle knoppen van de projector uit.</p> <p>Ged. vergrend.: schakelt alle knoppen van de projector uit behalve de knop .</p> <p> wordt weergegeven op het scherm wanneer knoppen worden ingedrukt terwijl de projector is vergrendeld. Om te ontgrendelen drukt u op de  knop op het bedieningspaneel gedurende minstens 7 seconden.</p> <p>Na een wijziging is deze instelling actief zodra u het configuratiemenu sluit.</p>
Knop gebruiker	Fijn/Snel, 3D-weergave, Conversie 2D naar 3D, Hellderheidsaanp., Info, QR-code weergeven		<p>Selecteer een Configuratie-menu-item om toe te wijzen aan de  knop op de afstandsbediening. Door te drukken op de  knop, wordt de toegewezen menuoptie-selectie/instellingsscherm weergegeven, zodat u in één keer instellingen/aanpassingen kunt maken.</p>



Functie	Menu/instellingen		Uitleg
Geheugen	Ophalen uit geheugen	Memory1 tot Memory10	Hiermee laadt u de instellingen die zijn opgeslagen in Opslaan in geheugen om het beeld aan te passen.
	Opslaan in geheugen	Memory1 tot Memory10	Hiermee slaat u de instellingen, geconfigureerd onder Beeld , op naar een geheugen.
	Geheugen wissen	Memory1 tot Memory10	Hiermee wist u een opgeslagen geheugen.
	Naam geheugen wijz.	Memory1 tot Memory10, Standaard, DVD, VCR, SDTV, HDTV, Cinema, Sport, Music, Anime, Spel, Op maat	Hiermee wijzigt u de opgeslagen geheugennaam.
	Lenspositie laden	Memory1 tot Memory10	Laadt de instellingen aangemaakt in Lenspositie opslaan, zodat u de lenspositie kunt aanpassen.
	Lenspositie opslaan:	Memory1 tot Memory10	Registreert de aanpassingswaarden voor zoom, scherpstelling en lensverschuiving die zijn gemaakt met de functie lensaanpassing als de lenspositie.
	Lenspositie wissen	Memory1 tot Memory10	Wist de geregistreerde lenspositie.
	Lenspos. hernoemen	Memory1 tot Memory10	Wijzigt de geregistreerde naam van de lenspositie.
Resetten	Ja, Nee		Hiermee reset u alle Instellingen behalve voor Audiuitvoerapparaat, Link aan, Link uit, Knop gebruiker en Geheugen .

* alleen EH-TW9300W/EH-TW8300W.

■ Menu Uitgebreid

Functie	Menu/instellingen		Uitleg
Startscherm	Startscherm auto weerg	Aan, Uit	Selecteer of het Startscherm automatisch wordt weergegeven wanneer de projector wordt aangezet. Het Startscherm wordt niet weergegeven wanneer de geselecteerde bron een beeldsignaal heeft wanneer de projector wordt aangezet.
	Aangepaste functie 1	Stroomverbruik, Autom. iris, Keystone, Info	Selecteer de functie die is toegewezen aan het Startscherm.
	Aangepaste functie 2		

Functie	Menu/instellingen		Uitleg
Weergave	Menu Positie	-	Hiermee bepaalt u de positie van het menu.
	Bericht	Aan, Uit	Hiermee bepaalt u of de volgende berichten al dan niet worden weergegeven (Aan of Uit). <ul style="list-style-type: none"> • Itemnamen voor beeldsignalen, kleurmodi en beeldverhoudingen. • Als de binnentemperatuur oploopt terwijl er geen beeldsignaal wordt ontvangen of een niet-ondersteund signaal wordt gedetecteerd.
	Achtergrond weerg.	Zwart, Blauw, Logo	Hiermee selecteert u de schermstatus voor wanneer er geen beeldsignaal binnenkomt.
	Opstartscherm	Aan, Uit	Hiermee bepaalt u of een opstartscherm moet worden weergegeven wanneer met projecteren wordt begonnen (Aan of Uit). Na een wijziging is deze instelling actief zodra u de projector hebt uitgezet en het afkoelproces voorbij is.
	Stand-bybevestiging	Aan, Uit	Hiermee bepaalt u of een bevestiging voor stand-by moet worden weergegeven (Aan of Uit).  pag.27
	Paneeluitlijning	-	 pag.90
	Kleurgelijkheid	Kleurgelijkheid	Aan, Uit
Aanpassingsniveau			Er zijn acht niveaus van wit tot grijs en tot zwart. U kunt elk niveau afzonderlijk bijstellen.
Aanpassingen starten		Rood, Groen, Blauw	Start met het maken van Kleuruniformiteit aanpassingen.
Resetten		Ja, Nee	Reset alle aanpassingen en instellingen voor Kleuruniformiteit naar hun standaardwaarden.
Projectie	Voorkant, Voor/bovenkant, Achterkant, Achter/boven		Pas deze instelling aan op basis van de manier waarop de projector is geïnstalleerd.

Functie	Menu/instellingen		Uitleg
Bewerking	Dir. Inschakelen	Aan, Uit	U kunt de projector zo instellen dat de projectie wordt gestart zodra het stroomsnoer wordt aangesloten. Verder hoeft u dan geen enkele knop in te drukken. Met deze instelling op Aan wordt er ook meteen geprojecteerd wanneer de stroom na een stroomstoring wordt hersteld en het stroomsnoer nog steeds in de projector zit.
	Sluimerstand	Aan, Uit	Als de ingestelde tijd wordt bereikt zonder dat er een signaal binnenkomt, gaat de projector automatisch uit (in stand-by). Wanneer in stand-by-modus, drukt u op de  knop op de afstandsbediening of de  knop op het bedieningspaneel om de projectie te starten.
	Tijd sluimerstand	1 - 30	Stelt het interval in voor de Sluimerstand .
	Verlichting	Aan, Uit	Zet deze optie op Uit als u last hebt van de lampjes op het bedieningspaneel tijdens het kijken van een film in een donkere ruimte. Wanneer ingesteld op Uit , zal ook de WiHD-zenderindicator ook worden uitgeschakeld tijdens stand-by.
	Trigger Uit	Uit, Voeding, Anamorf breed* ¹ Aan, Uit* ²	Stel de functie Trigger Uit in om de status (aan/uit) van de projector door te geven aan externe apparatuur. Wanneer ingesteld op Uit , wordt er geen spanning afgegeven vanaf de Trigger Out-poort. Wanneer ingesteld op Aan of Stroom , wordt spanning afgegeven vanaf de Trigger Out-poort wanneer de projector aan staat. Als u deze instelling wijzigt, is de nieuwe instelling pas van kracht nadat u de projector opnieuw hebt aangezet. Bij Anamorf breed zal er, wanneer de projector aan is en Hoogte-breedte is ingesteld op Anamorf breed of Horiz. samendr. , spanning wordt afgegeven vanaf de Trigger Out-poort. Als u deze instelling wijzigt, is de nieuwe instelling pas van kracht nadat u de projector opnieuw hebt aangezet.
Hoogtemodus	Aan, Uit	Zet deze optie op Aan als u de projector gebruikt op een hoogte van meer dan 1.500 meter.	

Functie	Menu/instellingen	Uitleg
Stand-by modus	Communicatie uit, Communicatie aan	Communicatie aan geeft aan dat de projector kan worden bewaakt via een netwerk wanneer de projector in stand-by staat.
Taal	-	Hiermee selecteert u de taal die op het scherm wordt weergegeven.
Resetten	Ja, Nee	Reset alle Uitgebreid instellingen behalve voor Geheugen, Projectie, Hoogtemodus, Stand-by modusen Taal .

*1 alleen EH-TW9300W/EH-TW9300.

*2 alleen EH-TW8300W/EH-TW8300/EH-TW7300.

Paneeluitlijning-menu

Menu/instellingen		Uitleg		
Paneeluitlijning	Paneeluitlijning	Aan, Uit	Schakelt Paneeluitlijning in of uit.	
	Kleur selecteren	R, B	Selecteer de te corrigeren kleur.	
	Patroonkleur	R/G/B, R/G, G/B	Selecteer het patroon dat gebruikt moet worden voor de correctie.	
	Aanpassingen starten	-	Start Paneeluitlijning.  pag.116	
	Geheugen	Paneeluitlijning laden	Memory1, Memory2, Memory3	Laadt instellingen die zijn opgeslagen met de Paneeluitlijning opsl. functie.
		Paneeluitlijning opsl.	Memory1, Memory2, Memory3	Slaat de instellingen die zijn gemaakt in Paneeluitlijning op in een geheugen.
		Paneeluitl. wissen	Memory1, Memory2, Memory3	Wist geregistreerde geheugens op met de Paneeluitlijning functie.
		Paneeluitl. hernoemen	Memory1, Memory2, Memory3	Hernoemt Paneeluitlijning geheugens.
Resetten	Ja, Nee	Hiermee reset u de correctiewaarde.		

Menu Netwerk

Functie	Menu/instellingen	Uitleg
Voeding draadl. LAN	Aan, Uit	Stelt in of er wel of niet draadloos LAN moet worden gebruikt (Aan of Uit).
Netwerkinfo - Draadloos	-	Toont de volgende netwerkinstellingen. <ul style="list-style-type: none"> • Aansluitmodus • Draadloos LAN-systeem • Antenneniveau • Projectornaam • SSID • DHCP • IP-adres • Subnetmasker • Gateway-adres • MAC-adres • Regiocode
Netwerkinfo - Vast	-	Hier wordt de volgende statusinformatie over de netwerkinstellingen gegeven. <ul style="list-style-type: none"> • Projectornaam • DHCP • IP-adres • Subnetmasker • Gateway-adres • MAC-adres
Geeft de QR-code weer	-	Geeft netwerkinformatie weer voor de projector met een QR-code.
Netwerkconfiguratie	-	Toont het scherm voor het instellen van het netwerk.  pag.92



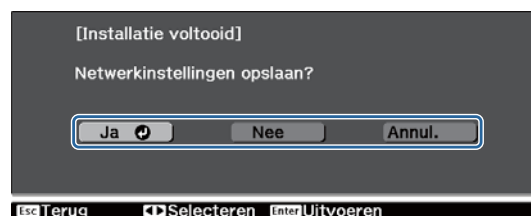

Opmerkingen over het bedienen van het Netwerk menu

Basisbewerkingen worden op dezelfde wijze uitgevoerd als bij het gebruik van het configuratiemenu. Zorg er echter voor dat u het **Inst. voltooid**-menu selecteert om uw instellingen op te slaan, indien gereed.



- Ja:** Slaat de instellingen op en verlaat het Netwerk menu.
- Nee:** Verlaat het Netwerk menu zonder de instellingen op te slaan.
- Annul.:** Blijft het Netwerk menu weergeven.

Zacht toetsenbord bewerkingen

In het menu Netwerk verschijnt het toetsenbord op het scherm wanneer u getallen en tekens moet invoeren. Druk op de   knoppen op de afstandsbediening of de  knoppen op het bedieningspaneel om de toetsen te selecteren en druk op de  knop om ze in te voeren. Druk op **Finish** om uw invoer te bevestigen, of **Cancel** voor het annuleren van uw invoer.





- CAPS** toets: Schakelt tussen hoofd- en kleine letters.
- SYM1/2** toets: Schakelt tussen symbooltoetsen.

Basis menu

Functie	Menu/instellingen	Uitleg
project.Naam	Maximaal 16 alfanumerieke tekens	Voer een naam in om de projector te identificeren via een netwerk.
Wachtwoord PJLink	Maximaal 32 alfanumerieke tekens	Stel een wachtwoord in om te gebruiken wanneer u de projector met compatibele PJLink-software aanstuurt.  pag.120
Wachtwoord Web Remote	Maximaal 8 alfanumerieke tekens	Stel een wachtwoord in om te gebruiken wanneer u de projector vanaf een smartphone of een tablet bedient.
LAN-info weergeven	Tekst en QR-code, Tekst	Stel het weergaveformaat in voor de netwerkinformatie van de projector.

Draadloos LAN menu

Functie	Menu/instellingen	Uitleg
Aansluitmodus	Snel, Geavanceerd	Bepaalt hoe draadloos LAN is verbonden. Snel: Laat u snel verbinding maken met een smartphone, tablet of computer. Geavanceerd: Biedt u de mogelijkheid meerdere smartphones, tablets of computers te verbinden via het toegangspunt van een draadloos netwerk. De verbinding wordt tot stand gebracht in de infrastructuurmodus.
Kanaal	1ch, 6ch, 11ch	(Dit kan alleen worden ingesteld wanneer Aansluitmodus is ingesteld op Snel .) Selecteer de frequentie bandbreedte die door de draadloze LAN wordt gebruikt.
SSID	Maximaal 32 alfanumerieke tekens	(Dit kan alleen worden ingesteld wanneer Aansluitmodus is ingesteld op Geavanceerd .) Voer een SSID in. Wanneer een SSID is geleverd voor het draadloze LAN-systeem waar de project deel van uit maakt, dan vult u de SSID in.

Functie	Menu/instellingen	Uitleg
Toegangspunt zoeken	Zoekweergave	(Dit kan alleen worden geselecteerd wanneer Aansluitmodus is ingesteld op Geavanceerd .) Zoeken naar beschikbare toegangspunten voor draadloos netwerk.  geeft de momenteel verbonden toegangspunten weer.  geef de toegangspunten weer waar beveiliging is ingesteld. Indien u een toegangspunt met beveiliging selecteert, verschijnt het Beveiliging menu.  pag.93
IP-instellingen (Dit kan alleen worden ingesteld wanneer Aansluitmodus is ingesteld op Geavanceerd .)	DHCP	Stelt in of er wel of niet DHCP moet worden gebruikt (Aan of Uit). Indien dit is ingesteld op Aan , kunt u geen adressen meer instellen.
	IP-adres	Vult het IP-adres van de projector in. De volgende IP-adressen kunnen niet worden gebruikt. 0.0.0.0, 127.x.x.x, 224.0.0.0 tot 255.255.255.255 (waar x een nummer is van 0 tot 255)
	Subnetmasker	Vult het subnetmasker van de projector in. De volgende subnetmaskers kunnen niet worden gebruikt. 0.0.0.0, 255.255.255.255
	Gateway-adres	Vult het gateway-adres van de projector in. De volgende gateway-adressen kunnen niet worden gebruikt. 0.0.0.0, 127.x.x.x, 224.0.0.0 tot 255.255.255.255 (waar x een nummer is van 0 tot 255)
SSID-weergave	Aan, Uit	Stelt in of de SSID op het LAN stand-byscherm en het Startscherm moet worden weergegeven (Aan of Uit).
Weergave IP-adres	Aan, Uit	Stelt in of het IP-adres op het LAN stand-byscherm en het Startscherm moet worden weergegeven (Aan of Uit).

Beveiliging menu

Functie	Menu/instellingen	Uitleg
Beveiliging	Nee, WPA2-PSK, WPA/WPA2-PSK	Stelt de beveiliging in. In Snel , is WPA2-PSK te selecteren. In Geavanceerd , zijn WPA2-PSK/WPA/WPA2-PSK te selecteren.
Wachtwoordzin	Van 8 tot 32 single-byte alfanumerieke tekens	Vult de wachtwoordzin in. Het wordt aanbevolen om de wachtwoordzin periodiek te wijzigen omwille van veiligheidsmaatregelen.

Menu Vast netwerk

Functie	Menu/instellingen	Uitleg
DHCP	Aan, Uit	Ingesteld op (Aan/Uit) om DHCP te gebruiken. Indien dit is ingesteld op Aan , kunt u geen adressen meer instellen.
IP-adres	0 tot 255 tekens	Voer het IP-adres in dat aan de projector is toegewezen. U kunt in elk veld van het adres een getal van 0 t/m 255 invoeren. De volgende IP-adressen kunnen echter niet gebruikt worden. 0.0.0.0, 127.x.x.x, 224.0.0.0 tot 255.255.255.255 (waar x een nummer is van 0 tot 255)
Subnetmasker	0 tot 255 tekens	Voer het subnetmasker van de projector in. U kunt in elk veld van het adres een getal van 0 t/m 255 invoeren. De volgende subnetmaskers kunnen echter niet gebruikt worden. 0.0.0.0, 255.255.255.255
Gateway-adres	0 tot 255 tekens	Voer het gateway-IP-adres van de projector in. U kunt in elk veld van het adres een getal van 0 t/m 255 invoeren. De volgende gatewayadressen kunnen echter niet worden gebruikt. 0.0.0.0, 127.x.x.x, 224.0.0.0 tot 255.255.255.255 (waar x een nummer is van 0 tot 255)
Weergave IP-adres	Aan, Uit	Gebruik Uit om te voorkomen dat het IP-adres wordt weergegeven in het scherm Netwerkinfo - Vast .

Menu Overige

Functie	Menu/instellingen	Uitleg
AMX Device Discovery	Aan, Uit	Als u wilt toestaan dat de projector wordt gedetecteerd door AMX Device Discovery, stelt u dit in op Aan . Zet deze instelling op Uit als de projector niet is aangesloten op een omgeving waarin een controller van AMX of AMX Device Discovery wordt gebruikt.
Control4 SDDP	Aan, Uit	Als u wilt toestaan dat de projector wordt gedetecteerd door Control4 SDDP, stelt u dit in op Aan . Stel dit in op Uit als u niet verbonden bent met een omgeving dat wordt beheerd door een controller Control4 of Control4 SDDP.

Menu Resetten

Functie	Uitleg
Netwerkinstellingen resetten.	U kunt alle afstellingswaarden voor Netwerk herstellen naar hun standaardwaarden.

☐ Menu Informatie

Functie	Menu/instellingen	Uitleg
Beamerinfo	Lampuren	Hiermee geeft u de totale brandduur van de lamp weer*.
	Bron	Toont de huidige ingangsbron.
	Ingangssignaal	Toont de instelling van hetingangssignaal van de huidige ingangsbron.
	Resolutie	Hiermee geeft u de resolutie weer.
	Scanmodus	Hiermee geeft u de scanmodus weer.
	Vernieuwingsnelh.	Hiermee geeft u de vernieuwingsnelheid weer.
	3D-formaat	Hiermee geeft u het type 3D van hetingangssignaal weer tijdens het projecteren in 3D (Frame Packing, Naast elkaar of Boven en beneden).
	Sync. info	Hiermee geeft u informatie over het beeldsignaal weer. Deze informatie kan van belang zijn als u technische ondersteuning nodig hebt.
	Kleurdiepte	Geeft kleurdiepte en kleurverschil weer.
	Kleurformaat	Geeft informatie over de kleuruimte en dynamisch bereik.
	Status	Dit betreft informatie over fouten die zich hebben voorgedaan met de projector. Deze informatie kan van belang zijn als u technische ondersteuning nodig hebt.
	Serienummer	Hiermee wordt het serienummer van de projector weergegeven.
Event ID	Het logboek applicatiefout verschijnt. 🖱️ pag.107	
Versie	Main	Toont de firmware-versie van de projector.
	Video2	





* De cumulatieve gebruikstijd wordt weergegeven als "0H" voor de eerste 10 uur. 10 uur en hoger wordt weergegeven als "10H", "11H", enzovoorts.

☐ Menu Resetten

Functie	Uitleg
Lampuren terugzetten	Hiermee zet u de totale gebruiksduur van de lamp weer op 0H . Herstel de waarde als u de projectorlamp vervangt.
Geheugen resetten	Hiermee zet u alle items voor Geheugen terug op hun standaardinstellingen.
Lenspositie Resetten	Reset alle opgeslagen instellingen met de Lenspositie opslaan functie.
Alle standaardw.	Hiermee geeft u alle items uit het configuratiemenu hun standaardwaarden terug. De volgende instellingen worden niet teruggezet naar hun standaardwaarden: Geheugen, Paneeluitlijning, Kleurgelijkheid, Lampuren, Taalen Netwerkinstellingen.

Problemen oplossen



De indicatielampjes aflezen

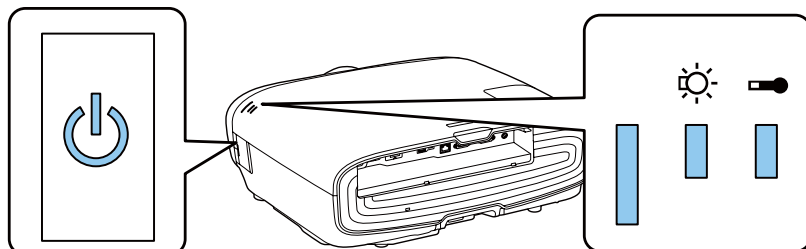















U kunt de status van de projector controleren met het knipperende en brandende ,  (indicatielampje),  en  op het bedieningspaneel.











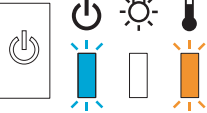
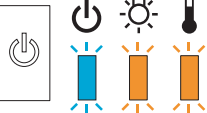

Raadpleeg de volgende tabel voor informatie over de status van de projector en hoe u de door deze lampjes aangegeven problemen kunt oplossen.

■ Indicatielampje bij fouten/waarschuwingen



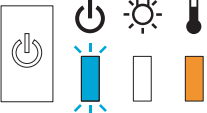



■ : Brandt  : Knippert  : Status onveranderd  : Uit

Indicatielampjes	Status	Oplossing
       (blauw)/(oranje)	Lamp vervangen	Het is tijd voor een nieuwe lamp. Vervang de lamp zo snel mogelijk voor een nieuwe.  pag.113 Als u de lamp te lang in deze toestand blijft gebruiken, kan hij exploderen.
       (blauw)/(oranje)	Waarsch.: hoge temp.	U kunt doorgaan met projecteren. Als de temperatuur opnieuw te hoog wordt, stopt de projectie automatisch. <ul style="list-style-type: none"> Als de projector tegen een muur staat, kijk dan of er minstens 20 cm ruimte is tussen de muur en de ventilatieopening van de projector. Als de luchtfilter verstopt is, reinig deze dan.  pag.109

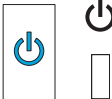

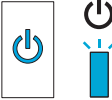
Indicatielampjes	Status	Oplossing
 (blauw)/(oranje)	Interne fout	Storing in de projector. Trek de stekker uit het stopcontact en neem contact op met uw leverancier of het dichtstbijzijnde Epson-reparatiecentrum.  Adressenlijst Epson Projector
 (blauw)/(oranje)	Fout: ventilator Fout: sensor	
 (blauw)/(oranje)	Cinema Filter Error Fout: autom. iris	
 (blauw)/(oranje)	Power Err. (Ballast)	
 (blauw)/(oranje)	Fout: lamp Lamp defect	Er is een probleem met de lamp of inschakelen mislukt. <ul style="list-style-type: none"> Trek het stroomsnoer los en kijk of de lamp kapot is.  pag.113 Als de lamp niet kapot is, plaats de lamp dan terug en zet het apparaat aan. Als het opnieuw aanbrengen van de lamp het probleem niet oplost of als de lamp kapot is, moet u de stekker uit het stopcontact trekken en contact opnemen met uw leverancier of het dichtstbijzijnde Epson-reparatiecentrum.  Adressenlijst Epson Projector Controleer of de lampdeksel goed is gesloten. Als de luchtfilter verstopt is, reinig deze dan.  pag.109 Als u de projector op een hoogte van 1.500 m of hoger gebruikt, stel dan Hoogtemodus in op Aan.  Uitgebreid - Bewerking - Hoogtemodus pag.87
 (blauw)/(oranje)	Fout: hoge temp. (Oververhitting)	De binnentemperatuur is te hoog. <ul style="list-style-type: none"> De projectorlamp wordt automatisch uitgeschakeld en de projectie stopt. Wacht ongeveer vijf minuten. Maak het stroomsnoer los wanneer de ventilator is gestopt. Als de projector tegen een muur staat, kijk dan of er minstens 20 cm ruimte is tussen de muur en de ventilatieopening van de projector. Als de luchtfilter verstopt is, reinig deze dan.  pag.109 Als het probleem niet weg is nadat u het apparaat opnieuw hebt aangezet, schakel dan de projector uit en haal de stekker van de voedingskabel uit het stopcontact. Neem contact op met uw leverancier of het dichtstbijzijnde Epson-reparatiecentrum.  Adressenlijst Epson Projector

■ Indicatielampjes bij normaal gebruik

■ : Brandt ■ : Knippert □ : Uit

Indicatielampjes	Status	Oplossing
	Stand-by	Als u drukt op de  knop op de afstandsbediening of op de  knop op het bedieningspaneel, begint de projectie na een korte wachttijd.
 (blauw)	Projector wordt opgewarmd Afkoeling is aan de gang	Het opwarmen duurt ongeveer 30 seconden. Tijdens het opwarmen kan de projector niet worden uitgeschakeld. Tijdens het afkoelen kan er niets worden gedaan op de projector. Zodra de projector is afgekoeld, gaat hij in stand-by. Als om welke reden dan ook het netsnoer is losgekoppeld tijdens het afkoelen, wacht u tot de lamp voldoende (ongeveer 10 minuten) is afgekoeld, sluit u het netsnoer aan en drukt u op de  knop op de afstandsbediening op de  knop op het bedieningspaneel.
 (blauw)	Er wordt geprojecteerd	De projector werkt normaal.



- Tijdens normaal gebruik zijn de lampjes  en  uit.
- Als de Verlichtings functie is ingesteld op **Uit**, zullen onder normale projectie-omstandigheden alle indicatielampjes uit zijn. ➔ **Uitgebreid - Bewerking - Verlichting** [pag.87](#)

Als de indicatielampjes geen uitkomst bieden

■ Probleem controleren



Kijk of uw probleem in de volgende tabel wordt genoemd en kijk vervolgens op de aangegeven pagina om het probleem op te lossen.

Probleem		Pagina
Problemen met het beeld	Geen beeld. De projectie start niet, het projectiegebied is geheel zwart, of het projectiegebied is geheel blauw.	pag.99
	Geen bewegende beelden die afkomstig zijn van een computer.	pag.100
	"Niet ondersteund." wordt weergegeven.	pag.100
	"Geen signaal." wordt weergegeven.	pag.100
	Vaag of onscherp beeld.	pag.101
	Interferentie of vervormd beeld.	pag.101
	Afgevlakt (lang) of kort beeld of slechts gedeeltelijk beeld.	pag.101
	Onjuiste beeldkleuren. Het hele beeld heeft een paarsachtige of groenachtige kleur, de beelden zijn zwart-wit of de kleuren zijn mat.*	pag.102
	Donker beeld.	pag.102
	De projectie stopt automatisch.	pag.102
	Problemen bij het starten van de projectie	De projector gaat niet aan.
Problemen met de afstandsbediening	De afstandsbediening reageert niet.	pag.103
Problemen met het bedieningspaneel	Kan geen instellingen maken op het bedieningspaneel.	pag.104
Problemen met 3D	Kan niet goed projecteren in 3D.	pag.104
Problemen met HDMI	HDMI-link werkt niet.	pag.105
	De apparaatnaam staat niet in de apparaatverbindingen.	pag.105
Problemen met WirelessHD	Kan niet projecteren via WirelessHD.	pag.105
	Interferentie, vervorming, of onderbreking verschijnen in WirelessHD.	pag.106
	De helft van het beeld links of rechts stopt met projecteren of het beeld wordt dubbelgevouwen.	pag.106
Netwerkproblemen	Geen toegang tot het netwerk via draadloos LAN.	pag.107
	Het beeld is statisch tijdens de netwerkprojectie.	pag.107

* Monitoren en LCD-computerschermen geven kleuren op een andere manier weer. Daardoor stemt het beeld dat de projector weergeeft en het beeld dat u op de monitor ziet, mogelijk niet helemaal overeen. Dit is geen defect.

■ Problemen met het beeld

Geen beeld

Controleer	Oplossing
Staat de projector aan?	Druk op de  knop op de afstandsbediening of de  knop op het bedieningspaneel.
Is het stroomsnoer aangesloten?	Sluit het stroomsnoer aan.

Controleer	Oplossing
Zijn de indicatielampjes uitgeschakeld?	Koppel het stroomsnoer los en sluit deze vervolgens opnieuw aan. Controleer of het drukken op de aan/uit-knop na het maken van de verbinding ervoor zorgt dat de projector aan gaat.
Komt er een beeldsignaal binnen?	Controleer of het aangesloten apparaat aan is. Wanneer Bericht wordt ingesteld op Aan in het configuratiemenu, worden beeldsignaalberichten weergegeven. 🖱️ Uitgebreid - Weergegeven - Bericht pag.87
Zijn de instellingen in het configuratiemenu correct?	Herstel alle standaardinstellingen. 🖱️ Resetten - Alle standaardw. pag.95
(Alleen als er computerbeelden worden geprojecteerd) Hebt u de apparatuur aangesloten met de projector of computer reeds ingeschakeld?	Als u de apparatuur aansluit terwijl de projector of computer al is ingeschakeld, is het mogelijk dat de Fn-knop (functietoets en dergelijke) waarmee u het beeldsignaal van de computer naar een extern apparaat kunt verplaatsen, niet werkt. Zet de computer en de projector uit en vervolgens weer aan.

Geen bewegende beelden

Controleer	Oplossing
(Alleen als er computerbeelden worden geprojecteerd) Gaaf het beeldsignaal van de computer tegelijk naar de externe uitgang en naar de LCD-monitor?	Afhankelijk van de specificaties van de computer worden bewegende beelden mogelijk niet weergegeven wanneer het beeld tegelijk via de externe uitgang en op de LCD-monitor wordt weergegeven. Pas dit aan, zodat alleen de externe uitgang wordt gebruikt. Raadpleeg voor de computerspecificaties de documentatie van uw computer.

"Niet ondersteund." wordt weergegeven



Controleer	Oplossing
(Alleen als er computerbeelden worden geprojecteerd) Zijn de frequentie en resolutie van het beeldsignaal geschikt voor de modus?	Controleer het beeldsignaal dat wordt ontvangen in Resolutie van het configuratiemenu, en controleer of dit overeenstemt met de resolutie van de projector. 🖱️ Info - Beamerinfo pag.95 🖱️ pag.122

"Geen signaal." wordt weergegeven



Controleer	Oplossing
Zijn de kabels op de juiste manier aangesloten?	Controleer of alle benodigde kabels goed zijn aangesloten. 🖱️ pag.19
Is de juiste ingang geselecteerd?	Wijzig de afbeelding met de brontoetsen op de afstandsbediening, of de  knop op het bedieningspaneel. 🖱️ pag.26
Staat het aangesloten apparaat aan?	Zet het apparaat aan.

Controleer	Oplossing
(Alleen als er computerbeelden worden geprojecteerd) Worden de beeldsignalen doorgegeven naar de projector?	Pas dit aan, zodat de externe uitgang wordt gebruikt en niet alleen de LCD-monitor van de computer. Bij sommige modellen is het zo dat het beeld niet meer wordt weergegeven op de LCD-monitor zodra de beeldsignalen extern worden uitgestuurd. Raadpleeg voor de computerspecificaties de documentatie van uw computer. Als u de externe apparatuur aansluit terwijl de projector of computer al is ingeschakeld, is het mogelijk dat de [Fn]-functietoets waarmee u het beeldsignaal van de computer naar een extern apparaat kunt verplaatsen, niet werkt. Zet de computer en de projector uit en vervolgens weer aan.

Vaag of onscherp beeld



Controleer	Oplossing
Is de scherpste gewijzigd?	Stel de scherpste bij.  pag.29
Is de projector op de juiste afstand opgesteld?	Controleer het aanbevolen bereik.  pag.16
Heeft zich condens op de lens gevormd?	Als u de projector plotseling van een koude omgeving naar een warme omgeving verplaatst, of als de omgevingstemperatuur plotseling verandert, kan er condensvorming op de lens optreden. Hierdoor kan het beeld vaag overkomen. Plaats de projector ongeveer één uur voordat u hem wilt gebruiken in de kamer. Als de projector nat is van de condens, zet de projector dan uit, maak het stroomsnoer los en laat alles zo even staan.

Interferentie of vervormd beeld





Controleer	Oplossing
Zijn de kabels op de juiste manier aangesloten?	Controleer of alle benodigde kabels goed zijn aangesloten.  pag.19
Gebruikt u een verlengsnoer?	Als u een verlengsnoer gebruikt kunnen de signalen door elektrische interferentie worden vervormd.
(Alleen als er computerbeelden worden geprojecteerd) Zijn de instellingen voor Sync. en Tracking juist ingesteld?	De projector werkt met automatische aanpassingen om optimaal te kunnen projecteren. Afhankelijk van het signaal zijn sommige aanpassingen mogelijk niet correct (ook niet na zelfcorrectie). Indien dit gebeurt, past u de Tracking en Sync. instellingen aan in het configuratiemenu.  Signaal - Tracking/Sync. pag.82
(Alleen als er computerbeelden worden geprojecteerd) Hebt u de juiste resolutie geselecteerd?	Stel de computer zodanig in dat de uitgevoerde signalen compatibel zijn met de projector.  pag.122

Een deel van het beeld is afgevlakt (lang) of kort



Controleer	Oplossing
Is de juiste instelling geselecteerd bij Hoogte-breedte ?	Selecteer de hoogte-breedteverhouding die overeenkomt met hetingangssignaal onder Hoogte-breedte vanuit het Configuratiemenu.  Signaal - Hoogte-breedte pag.82

Controleer	Oplossing
Is Positie juist ingesteld voor het beeld?	Pas de instelling voor Positie aan in het configuratiemenu.  Signaal - Positie pag.82
(Alleen als er computerbeelden worden geprojecteerd) Hebt u de juiste resolutie geselecteerd?	Stel de computer zodanig in dat de uitgevoerde signalen compatibel zijn met de projector.  pag.122



De beeldkleuren zijn niet juist

Controleer	Oplossing
Zijn de kabels op de juiste manier aangesloten?	Controleer of alle benodigde kabels goed zijn aangesloten.  pag.19 Voor de PC-poort controleert u of de verbinding dezelfde kleur heeft als de kabelpoort.  pag.19
Is het contrast juist ingesteld?	Pas de instelling voor Contrast aan in het configuratiemenu.  Beeld - Contrast pag.80
Is de kleur juist ingesteld?	Pas de instelling voor Geavanceerd aan in het configuratiemenu.  Beeld - Geavanceerd pag.80
(Alleen als er beeld van een videoapparaat wordt geprojecteerd) Zijn de instellingen voor kleurverzadiging en tint juist ingesteld?	Pas de Kleurverzadiging en Tint instellingen in het configuratiemenu aan.  Beeld - Kleurverzadiging/Tint pag.80

Donker beeld

Controleer	Oplossing
Is de helderheid van het beeld juist ingesteld?	Pas de instelling voor Helderheid aan in het configuratiemenu.  Beeld - Helderheid pag.80
Is het contrast juist ingesteld?	Pas de instelling voor Contrast aan in het configuratiemenu.  Beeld - Contrast pag.80
Is het tijd om de lamp te vervangen?	Als de projectorlamp aan vervanging toe is, wordt het beeld donkerder en de kleurkwaliteit slechter. Vervang in dat geval de projectorlamp door een nieuwe.  pag.113

De projectie stopt automatisch

Controleer	Oplossing
Is Sluimerstand ingeschakeld?	Als de ingestelde tijd is overschreden en er geen signaal wordt ingevoerd, gaat de lamp automatisch uit en gaat de projector naar stand-by. De projector keert terug uit stand-by-status wanneer u drukt op de  knop op de afstandsbediening of de  knop op het bedieningspaneel. Als u Sluimerstand wilt uitschakelen, wijzigt u deze instelling naar Uit .  Uitgebreid - Bewerking - Sluimerstand pag.87

■ Problemen bij het starten van de projectie

De projector gaat niet aan

Controleer	Oplossing
Staat de projector aan?	Druk op de  knop op de afstandsbediening of de  knop op het bedieningspaneel.
Is Kinderslot ingesteld op Aan ?	Wanneer Kinderslot is ingesteld op Aan vanaf het Configuratie-menu, houdt u de  knop op het bedieningspaneel ongeveer drie seconden ingedrukt of u voert de handeling uit vanaf de afstandsbediening. ➡ Instellingen - Slotinstelling - Kinderslot pag.84
Gaan de indicatielampjes aan en uit als het stroomsnoer wordt aangeraakt?	Zet de projector uit, koppel het stroomsnoer los en sluit deze vervolgens opnieuw aan. Als het probleem aanwezig blijft, gebruik de projector dan niet meer, trek de stekker uit het stopcontact en neem contact op met uw leverancier of het dichtstbijzijnde Epson-reparatiecentrum. ➡ Adressenlijst Epson Projector
Zijn de lampdeksel en de lampen goed geïnstalleerd?	Als de lamp of lampdeksel onjuist zijn geïnstalleerd kan de projector niet aan gaan. Controleer hoe deze zijn geïnstalleerd. ➡ pag.113



■ Problemen met de afstandsbediening

De afstandsbediening reageert niet

Controleer	Oplossing
Wijst de LED van de afstandsbediening naar de afstandsbedieningsontvanger op de projector als deze wordt bediend?	Richt de afstandsbediening op de afstandsbedieningsontvanger. Controleer ook het bereik. ➡ pag.23
Is de afstandsbediening te ver van de projector verwijderd?	Controleer het bereik. ➡ pag.23
Schijnt er rechtstreeks zonlicht of fel licht van tl-lampen op de afstandsbedieningsontvanger?	Plaats de projector op een locatie waar geen fel licht op de afstandsbedieningsontvanger schijnt.
Zijn de batterijen leeg of verkeerd geplaatst?	Controleer of de batterijen op de juiste manier zijn geplaatst of vervang de batterijen indien nodig. ➡ pag.23
Is de afstandsbediening gericht op de WirelessHD Transmitter als u de WirelessHD Transmitter knop gebruikt? (alleen EH-TW9300W/ EH-TW8300W)	Zorg ervoor dat u de afstandsbediening op de WirelessHD Transmitter richt als u de WirelessHD Transmitter knop op de afstandsbediening gebruikt. ➡ pag.63





■ Problemen met het bedieningspaneel

Kan geen instellingen maken op het bedieningspaneel

Controleer	Oplossing
Is Toetsvergrendeling ingesteld op Voll. vergrend. of Ged. vergrend. ?	Wanneer Toetsvergrendeling is ingesteld op Voll. vergrend. in het Configuratie-menu, zijn alle knopbewerkingen op het bedieningspaneel uitgeschakeld; wanneer Gedeeltelijk vergrend. is ingesteld, dan is alleen de  knop op het bedieningspaneel beschikbaar. Gebruik de afstandsbediening.  In-stellingen - Slotinstelling - Toetsvergrendeling pag.84



■ Problemen met 3D

Kan niet goed projecteren in 3D

Controleer	Oplossing
Staat de 3D-bril aan?	Zet de 3D-bril aan.
Wordt er geprojecteerd in 3D?	Als de projector projecteert in 2D of als er op de projector een fout optreedt die het projecteren van 3D onmogelijk maakt, kunt u niet kijken in 3D, ook al hebt u een 3D-bril op.
Is hetingangssignaal wel 3D?	Controleer of hetingangssignaal compatibel is met 3D. Aangezien de meeste tv-uitzendingen geen signaal in 3D-formaat bevatten, moet 3D-ontvangst handmatig worden ingesteld.
Is 3D-weergave ingesteld op 2D ?	Als 3D-weergave is ingesteld op 2D in het Configuratiemenu, springt de projector niet automatisch naar 3D wanneer een 3D-afbeelding wordt ingevoerd. Stel 3D-weergave in op 3D of Autom.  Signaal - 3D-instellingen - 3D-weergave pag.82
Is het 3D-formaat correct ingesteld?	Tenzij het 3D-formaat van het A/V-apparaat en het 3D-formaat van de projector hetzelfde zijn, wordt een deel van het beeld niet weergegeven. Controleer of de instelling 3D-formaat van de projector overeenkomt met de instelling 3D-formaat van het AV-apparaat.  Signaal - 3D-instellingen - 3D-formaat pag.82 Bij wijziging van het 3D-formaat , stelt u 3D-weergave in op 3D en drukt u dan op de  knop.
Bevindt u zich binnen het bereik?	Indien de afstand tussen de projector en de 3D-bril groter is dan 10 m, kan de verbinding verbreken. Plaats de 3D-bril dichterbij de projector.
Is de koppeling correct uitgevoerd?	Koppeling uitvoeren.  pag.47
Zijn er apparaten in de buurt die radiostoring kunnen veroorzaken?	Wanneer u tegelijk andere apparaten binnen dezelfde frequentieband (2,4 GHz) gebruikt, zoals Bluetooth-apparaten, een draadloos netwerk (IEEE802.11b/g) of magnetron, kan er storing optreden. Het beeld kan worden onderbroken of er is geen communicatie mogelijk. Gebruik de projector niet in de buurt van dergelijke apparatuur.

■ Problemen met HDMI

HDMI-link werkt niet



Controleer	Oplossing
Gebruikt u een kabel die aan de HDMI-normen voldoet?	Gebruik met een kabel die niet aan de HDMI-normen voldoet, is niet mogelijk.
Voldoet het aangesloten apparaat aan de HDMI CEC-normen?	Als het aangesloten apparaat niet voldoet aan de HDMI CEC-normen, kan het niet worden gebruikt, ook al is het aangesloten op de HDMI-poort. Raadpleeg voor meer informatie de documentatie die is meegeleverd met het apparaat dat u gebruikt. Druk ook op de  knop en controleer dan of het apparaat beschikbaar is onder Apparaatverbindingen .  pag.67
Zijn de kabels op de juiste manier aangesloten?	Controleer of alle voor HDMI-link benodigde kabels goed zijn aangesloten.  pag.66
Staan de versterker of dvd-recorder en dergelijke aan?	Zet elk apparaat in stand-by. Raadpleeg voor meer informatie de documentatie die is meegeleverd met het apparaat dat u gebruikt. Als u een luidspreker bijvoorbeeld hebt aangesloten, stel de aangesloten apparatuur dan in op de weergave van PCM.
Is er een nieuw apparaat aangesloten of is de aansluiting gewijzigd?	Als de CEC-functie van een aangesloten apparaat opnieuw moet worden ingesteld, bijvoorbeeld wanneer een nieuw apparaat wordt aangesloten of de aansluiting wordt gewijzigd, dan moet u het apparaat mogelijk opnieuw starten.
Zijn er veel multimediaspelers aangesloten?	U kunt maximaal 3 multimediaspelers die aan de HDMI CEC-normen voldoen, tegelijk aansluiten.

De apparaatnaam wordt niet weergegeven onder apparaatverbindingen

Controleer	Oplossing
Voldoet het aangesloten apparaat aan de HDMI CEC-normen?	Als het aangesloten apparaat niet aan de HDMI CEC-normen voldoet, wordt het ook niet weergegeven. Raadpleeg voor meer informatie de documentatie die is meegeleverd met het apparaat dat u gebruikt.





■ Problemen met WirelessHD (alleenEH-TW9300W/EH-TW8300W)

Kan niet projecteren via WirelessHD

Controleer	Oplossing
Voldoet de kabel waarmee de meegeleverde WirelessHD Transmitter is aangesloten aan de HDMI-normen?	Als de kabel niet aan de HDMI-normen voldoet, is gebruik niet mogelijk.
Is WirelessHD ingesteld op Uit ?	Wanneer WirelessHD is ingesteld op Uit via het configuratiemenü, dan is projectie van een WirelessHD-ingangssignaal niet mogelijk. Zet WirelessHD op Aan en druk op de knop  .  Instellingen - WirelessHD - WirelessHD pag.84
Bevindt de apparatuur zich binnen het WirelessHD-bereik?	Controleer het bereik voor de communicatie en het bekijken van de WirelessHD-zender binnen dat bereik.  pag.62

Controleer	Oplossing
Staat de meegeleverde WirelessHD Transmitter aan?	Controleer het voedingslampje op de WirelessHD Transmitter. Als er geen stroom is, kijk dan of de connector van de lichtnetadapter goed vastzit en zet het apparaat vervolgens aan.
Is het WirelessHD indicatielampje van de meegeleverde WirelessHD Transmitter uit?	WirelessHD kan niet communiceren met de projector. Controleer het bereik voor de communicatie en het instellen van de WirelessHD-zender binnen dat bereik.
Is het verbindingslampje van de meegeleverde WirelessHD Transmitter uit?	Er wordt geen signaal geproduceerd door de AV-apparatuur die is aangesloten op de WirelessHD Transmitter. Controleer of de kabels van de AV-apparatuur en de WirelessHD Transmitter stevig vastzitten.
Staan de projector en de WirelessHD Transmitter goed?	Laat de projector en de WirelessHD Transmitter naar elkaar wijzen.

Interferentie, vervorming, of onderbreking verschijnen in WirelessHD

Controleer	Oplossing
Bevindt de apparatuur zich binnen het WirelessHD-bereik?	Controleer het bereik voor de communicatie en het bekijken van de WirelessHD-zender binnen dat bereik.  pag.62
Bevinden er zich bepaalde obstakels tussen de WirelessHD Transmitter en de projector?	WirelessHD communiceert met een sterk gerichte elektromagnetische golf. Als het communicatiepad wordt gestoord door mensen of voorwerpen, kan dit ten koste gaan van het beeld. Verwijder alle eventuele obstakels tussen de WirelessHD Transmitter en de projector (binnen het WirelessHD-bereik).  pag.62
Is de ontvangst te zwak?	Als het signaal niet sterk genoeg is, kan de communicatie instabiel worden. Controleer Video-ontvangst bij het plaatsen van de zender. Soms kunt u de signaalsterkte verbeteren door de WirelessHD Transmitter te verplaatsen of anders te richten.  Instellingen - WirelessHD - Video-ontvangst pag.84 De signaalsterkte is afhankelijk van de omgeving of kan instabiel zijn. Controleer Video-ontvangst en zet de zender op een locatie waar het weergegeven getal niet verandert.  Instellingen - WirelessHD - Video-ontvangst pag.84

De helft van het beeld links of rechts stopt met projecteren of het beeld wordt dubbelgevouwen

Controleer	Oplossing
Is de ontvangst te zwak?	Controleer Video-ontvangst bij het plaatsen van de zender. Soms kunt u de signaalsterkte verbeteren door de WirelessHD Transmitter te verplaatsen of anders te richten.  Instellingen - WirelessHD - Video-ontvangst pag.84

■ Netwerkproblemen

Geen toegang tot het netwerk via draadloos LAN

Controleer	Oplossing
Is Voeding draadl. LAN ingesteld op Uit ?	Stel Voeding draadl. LAN in op Aan in het Configuratiemenu. Indien dit al is ingesteld op Aan , stelt u Voeding draadl. LAN in op Uit en daarna weer op Aan . 🖱️ Netwerk - Voeding draadl. LAN pag.91
Is de wachtwoordzin correct?	Let erop dat de wachtwoordzin hoofdlettergevoelig is; hoofdletters en kleine letters worden als verschillende tekens behandeld. Stel een nieuwe wachtwoordzin in als u de wachtwoordzin bent vergeten. 🖱️ Netwerk - Netwerkconfiguratie - Beveiliging - Wachtwoordzin pag.93
Heeft u de Event ID gecontroleerd?	Controleer het Event ID-nummer en voer de volgende stappen uit. 🖱️ Info - Beamerinfo - Event ID pag.95 🖱️ pag.107

Het beeld is statisch tijdens de netwerkprojectie

Controleer	Oplossing
Zijn er obstakels tussen het toegangspunt en het aangesloten apparaat?	Controleer op obstakels tussen het toegangspunt, het mobiele apparaat, de computer en de projector, en wijzig hun positie om de communicatie te verbeteren.
Is de afstand tussen het toegangspunt en het aangesloten apparaat te groot?	Zorg dat het toegangspunt, de computer, het mobiele apparaat en de projector niet te ver van elkaar staan. Plaats ze dicht bij elkaar en probeer ze opnieuw te verbinden.
Zijn er Bluetooth-apparaten of magnetrons in de buurt?	Als de draadloze verbinding langzaam is of als uw geprojecteerd beeld ruis bevat, controleert u op storing van een ander apparaat, zoals een Bluetooth-apparaat of magnetron. Verplaats het storende apparaat verder weg of breid uw draadloze bandbreedte uit.
Zijn er te veel apparaten aangesloten?	Verminder het aantal aangesloten apparaten als de verbindingssnelheid afneemt.

Over Event-ID

Controleer de Event ID en voer de hieronder opgegeven oplossing uit. Indien u het probleem niet kunt oplossen, neemt u contact op met uw plaatselijke dealer of het dichtsbijzijnde Epson-reparatiecentrum.

🖱️ [Adressenlijst Epson Projector](#)

Event-ID	Oorzaak	Oplossing
0022 0027 0028 0029 0030 0031 0035 0434 0481 0482 0485	Netwerkcommunicatie is instabiel.	Controleer de netwerkcommunicatiestatus en maak na een tijdje wachten opnieuw verbinding.
0432 0435	Opstarten netwerksoftware mislukt.	Start de projector opnieuw op.
0433	Een doorgegeven beeld kan niet worden gereproduceerd.	Start de netwerksoftware opnieuw op.
0484	Communicatie was afgesneden van de computer.	
04FE	De netwerksoftware is onverwacht geëindigd.	Controleer de status van de netwerkcommunicaties. Wacht even en probeer opnieuw verbinding te maken.
0479 04FF	Er is een systeemfout opgetreden in de projector.	Start de projector opnieuw op.
0891	Hetzelfde SSID-toegangspunt kan niet worden gevonden.	Stel de computer, het toegangspunt en de projector in op dezelfde SSID.
0892	Geen overeenkomst tussen WPA en WPA2 authenticatietype.	Controleer de instelling van de draadloze LAN beveiliging om te zien of deze correct is.
0894	Communicatie is afgesneden omdat er verbinding is gemaakt met het verkeerde toegangspunt.	Controleer bij de netwerkbeheerder en volg hun instructies.
0898	Kon geen DHCP verwerven.	Controleer of de DHCP-server goed werkt. Zet DHCP uit als deze niet wordt gebruikt.  Netwerk - Netwerkconfiguratie - Draadloos LAN - IP-instellingen - DHCP pag.91
0020 0026 0032 0036 0037 0038 0899	Andere verbindingfouten	Als het herstarten van de projector of netwerksoftware het probleem niet oplost, neemt u contact op met uw dealer of het dichtstbijzijnde adres in de Adressenlijst Epson Projector.  Adressenlijst Epson Projector



Onderhoud

De onderdelen reinigen

U moet de projector reinigen als deze vies wordt of als de kwaliteit van de geprojecteerde beelden minder begint te worden.

Waarschuwing

Gebruik geen sprays met brandbaar gas om vuil of stof van de lens, de luchtfilter enzovoort van de projector te verwijderen. De projector zou door de hoge interne temperatuur van de lamp in brand kunnen vliegen.



De luchtfilter reinigen

Reinig de luchtfilter als er stof op zit of als de volgende melding wordt weergegeven.

"De projector raakt oververhit. Controleer of er niets voor de ventilatieopeningen zit en reinig of vervang de luchtfilter."

Let op

- Als er stof op de luchtfilter zit, kan dit ervoor zorgen dat de interne temperatuur van de projector oploopt. Dit kan leiden tot problemen met de bediening en kan de levensduur van de optische motor verkorten. Het is verstandig de luchtfilter minimaal een keer per kwartaal te reinigen. Reinig ze vaker als u de projector in een zeer stoffige omgeving gebruikt.
- Spoel de luchtfilter niet af in water. Gebruik geen reinigings- of oplosmiddelen.
- Veeg de luchtfilter licht af. Als u dit te hard doet, duwt u stof in het luchtfilter. Dit stof krijgt u er niet meer uit.

1 Druk op de  knop op de afstandsbediening of de  knop op het bedieningspaneel om de stroom uit te schakelen en haal daarna de stekker uit het stopcontact.

2 Verwijder de klep van de luchtfilter. Plaats uw vinger achter het lipje van de klep van de luchtfilter en verwijder de klep vanaf de lenszijde.

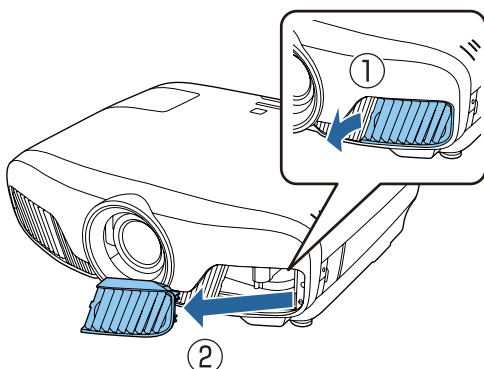

3 Verwijder de luchtfilter. Pak het uitstekende deel in het midden van de luchtfilter en trek de filter naar buiten.

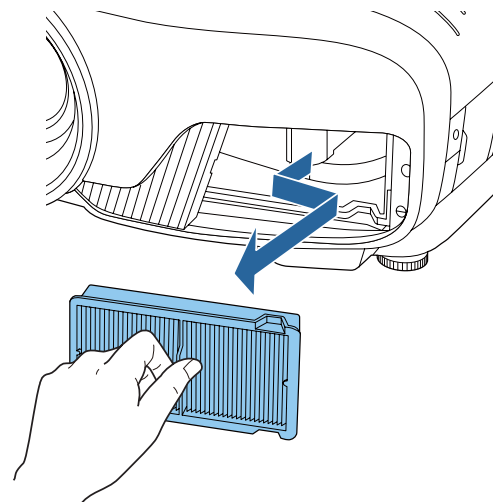

- 4** Houd de luchtfilter met de bestofte zijde omlaag en tik vier of vijf keer om het stof te verwijderen.

Draai het om en tik op dezelfde manier met de andere zijde.

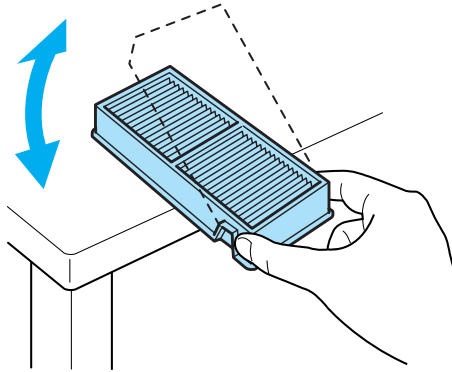

Let op

Als u te hard slaat, kan het luchtfilter vervormen of barsten en daardoor onbruikbaar worden.

- 5** Verwijder resterend stof uit het luchtfilter met een stofzuiger aan de voorzijde.

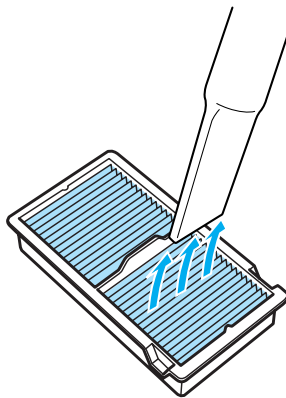

- 6** Breng de luchtfilter aan.
Houd de luchtfilter aan het uitstekende deel in het midden vast en steek de filter schuin naar binnen.

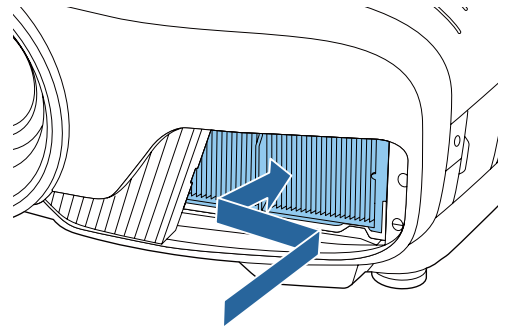

- 7** Breng de luchtfilterklep aan.
Eerst aan de buitenzijde dan aan de lenszijde.

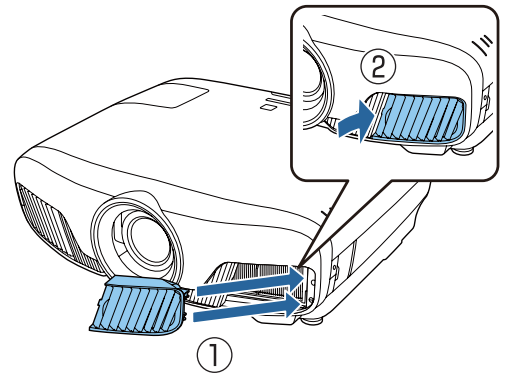

De hoofdeenheid reinigen

Voor het reinigen controleert u of u de oplader uit het stopcontact heeft gehaald.

U reinigt het oppervlak van de projector door dit met een zachte doek zachtjes schoon te vegen.

Als het apparaat erg smerig is, gebruik dan een doek met water en een klein beetje normaal schoonmaakmiddel, wring de doek vervolgens goed uit en veeg het oppervlak schoon.

Let op

Gebruik geen vluchtige substanties zoals was, alcohol of verdunner voor het reinigen van het oppervlak van de projector. Het materiaal van de behuizing kan beschadigd raken of de verf kan loskomen.

■ De lens reinigen

Voor het reinigen controleert u of u de oplader uit het stopcontact heeft gehaald.

Na het handmatig openen van de lenssluiter, veegt u zorgvuldig het vuil op de lens met een doek speciaal voor het reinigen van glazen en dergelijke.

Sluit na het reinigen de lenssluiter.

Let op

De lens kan gemakkelijk beschadigd raken. Gebruik daarom geen agressieve materialen en ga voorzichtig met de lens om.

■ De 3D-bril reinigen

Gebruik een glasreinigingsdoek (verkrijgbaar bij speciaalzaken) om de lens voorzichtig schoon te vegen.

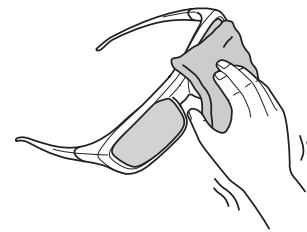

Let op

- De glazen kunnen gemakkelijk beschadigd raken. Gebruik daarom geen agressieve materialen en ga voorzichtig met de bril om.
- Wanneer onderhoud noodzakelijk is, moet u de USB-lader uit het stopcontact trekken en controleren of alle kabels zijn losgemaakt.



De 3D-bril bevat oplaadbare batterijen. Houd de plaatselijke wetgeving ten aanzien van het wegwerpen ervan in acht.

Vervangingsperiode voor verbruiksmaterialen

■ Periode voor vervanging van de luchtfilter

- Als het bericht wordt weergegeven ook al is de luchtfilter gereinigd. 🗨️ [pag.109](#)

■ Periode voor vervanging van de lamp

- Wanneer met projecteren wordt begonnen, wordt het volgende bericht weergegeven:
"Het is tijd voor een nieuwe lamp. Neem contact op met uw Epson-leverancier of kijk voor aanschaf op www.epson.com."
- Het geprojecteerde beeld donkerder wordt of in kwaliteit afneemt.



- De lampvervangingsmelding is ingesteld om te verschijnen na 3.400 u om de oorspronkelijke helderheid en kwaliteit van de geprojecteerde beelden te behouden. De tijd van het bericht verandert op basis van de gebruikssituatie (ingestelde kleurmodus en dergelijke). Als u de lamp blijft gebruiken nadat de vervangingsperiode is afgelopen, neemt de kans toe dat de lamp kan exploderen. Als de melding dat de projectorlamp moet worden vervangen verschijnt, vervang de projectorlamp dan zo snel mogelijk door een nieuwe, zelfs als de projectorlamp nog gewoon werkt.
- Afhankelijk van de kenmerken van de projectorlamp en de manier waarop hij is gebruikt, kan het gebeuren dat de projectorlamp donkerder wordt of niet meer werkt voordat de melding over de vervanging verschijnt. Zorg ervoor dat u altijd een extra projectorlamp achter de hand hebt voor noodgevallen.



Verbruiksmateriaal vervangen

De luchtfilter vervangen



Gooi gebruikte luchtfilters overeenkomstig de lokale regelgeving weg.

- Filterframe: polypropyleen
- Filter: polypropyleen

1 Druk op de  knop op de afstandsbediening of de  knop op het bedieningspaneel om de stroom uit te schakelen en haal daarna de stekker uit het stopcontact.

2 De luchtfilterklep verwijderen.
Plaats uw vinger achter het lipje van de klep van de luchtfilter en verwijder de klep vanaf de lenszijde.

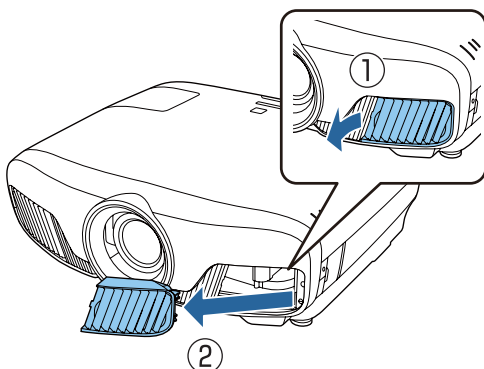

3 Verwijder de oude luchtfilter.
Pak het uitstekende deel in het midden van de luchtfilter en trek de filter naar buiten.

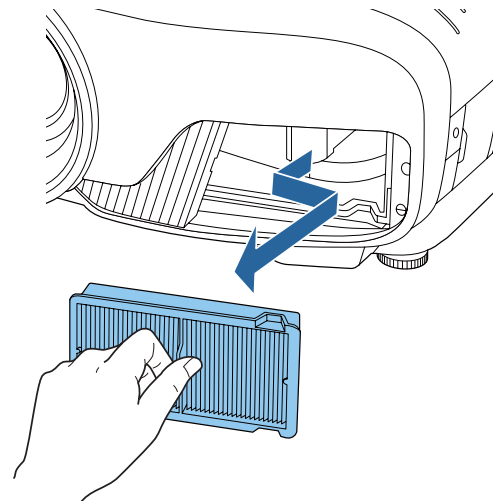

4 Installeer het nieuwe luchtfilter.

Houd de luchtfilter aan het uitstekende deel in het midden vast en steek de filter schuin naar binnen.

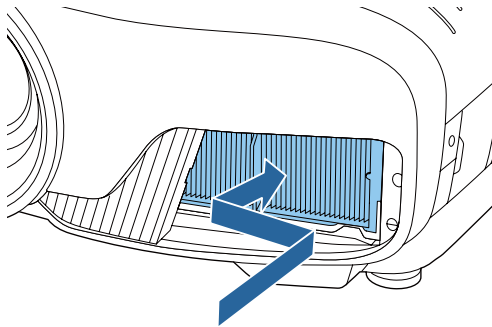
**5** Breng de luchtfilterklep aan.

Eerst aan de buitenzijde dan aan de lenszijde.

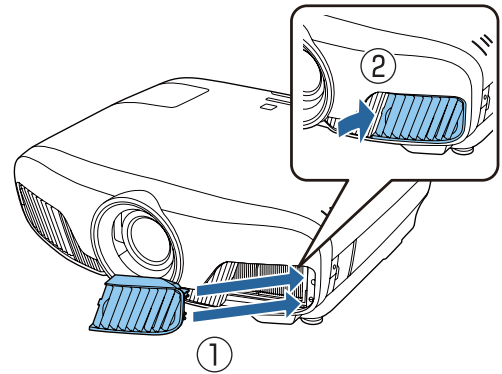



De lamp vervangen

⚠ Waarschuwing

Als u de projectorlamp vervangt omdat hij niet meer brandt, dan is de projectorlamp mogelijk gebroken. Als u de lamp van een aan het plafond opgehangen projector moet vervangen, ga er dan altijd van uit dat de lamp is gebroken en verwijder de lampdeksel voorzichtig. Wanneer u de lampdeksel opent, kunnen er glasscherven uitvallen. Als u glas in uw ogen of mond krijgt, raadpleeg dan onmiddellijk een arts.

⚠ Let op

- Kom niet aan de lampdeksel wanneer u de projector nog maar net hebt uitgezet. De deksel is nog warm. Wacht totdat de projectorlamp voldoende is afgekoeld voordat u de lampdeksel verwijdert. Anders kunt u brandwonden oplopen.
- Wij raden het gebruik van originele EPSON-lampen aan. Het gebruik van niet-originele lampen kan invloed hebben op de projectiekwiteit en veiligheid. Schade of defecten veroorzaakt door het gebruik van niet-originele lampen worden niet gedekt door de garantie van Epson.

1 Druk op de  knop op de afstandsbediening of de  knop op het bedieningspaneel om de stroom uit te schakelen en haal daarna de stekker uit het stopcontact.

2 Draai de schroef waarmee de lampdeksel is bevestigd los.

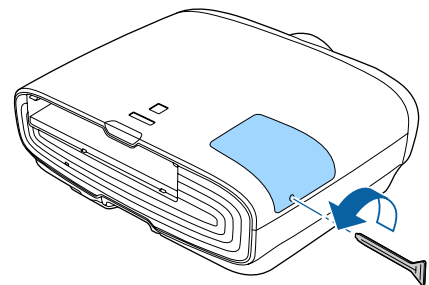

- 3** Verwijder de lampdeksel.
Schuif de lampdeksel recht naar voren en til de deksel op om hem te verwijderen.

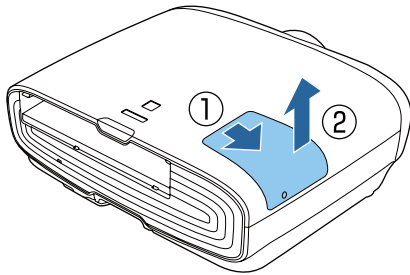

- 4** Draai de twee bevestigingsschroeven van de lamp los.

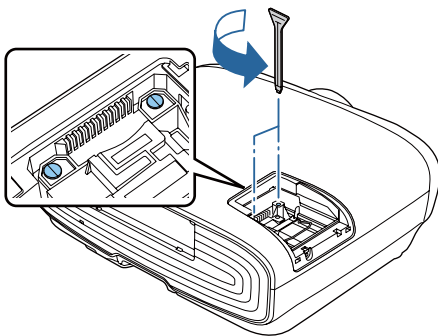

- 5** Verwijder de oude lamp.
Til de hendel op de lamp op en trek het vervolgens recht omhoog.

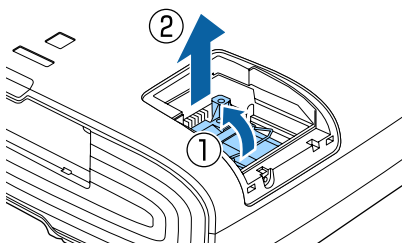

- 6** Installeer de nieuwe lamp.
Plaats de lamp in de juiste richting en laat de hendel zakken.

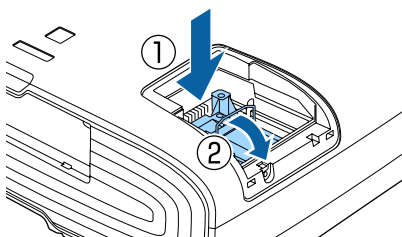

- 7** Draai de twee bevestigingsschroeven van de lamp vast.

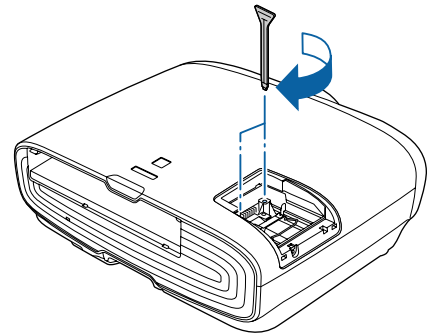

- 8** Plaats de lampdeksel terug.
Schuif de deksel terug.

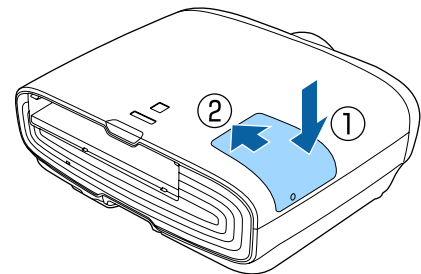

- 9** Draai de schroef opnieuw vast.

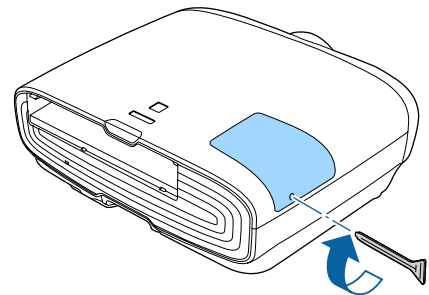

Waarschuwing

De lamp mag niet worden gedemonteerd of aangepast. Als een aangepaste of uit elkaar gehaalde lamp is geïnstalleerd in de projector en gebruikt, dan kan dit brand, een elektrische schok of een ongeluk veroorzaken.

Let op

- Controleer of u de lamp en deksel goed hebt geïnstalleerd. Als ze niet goed zijn geïnstalleerd, is inschakelen niet mogelijk.
- De lamp bevat kwik (Hg). Gooi gebruikte lampen overeenkomstig de lokale regelgeving voor tl-lampen weg.

Lampuren terugzetten

Na het vervangen van de lamp moet u de lampuren weer op nul zetten.

De projector houdt bij hoe lang de projectorlamp is ingeschakeld en een melding en indicatielampje vertellen u wanneer u de projectorlamp moet vervangen.



1 Zet de projector aan.

2 Druk op de  knop.
Het configuratiemenu wordt weergegeven.

3 Selecteer **Resetten - Lampuren terugzetten**.

Er wordt een bevestiging weergegeven.



4 Druk op de knoppen   om **Ja** te selecteren en druk vervolgens ter bevestiging op de knop .
Het aantal branduren staat nu weer op nul.





Paneeluitlijning

Hiermee wijzigt u op welke kleur beeldpunten het LCD afgestemd moet worden. U kunt de pixels horizontaal en verticaal aanpassen in stappen van 0,125 pixels binnen een bereik van ± 3 pixel.



- Na een LCD-uitlijning kan de beeldkwaliteit afnemen.
- Beelden voor pixels die buiten de rand van het geprojecteerde scherm vallen, worden niet weergegeven.

1

Druk op de  knop tijdens het projecteren en selecteer dan **Weergave** vanaf **Uitgebreid**.

2

Selecteer **Paneeluitlijning** druk dan op de  knop.



3



Schakel **Paneeluitlijning** in.



- (1) Selecteer **Paneeluitlijning** druk dan op de  knop.
- (2) Selecteer **Aan** druk dan op de  knop.
- (3) Druk op de  knop om terug te keren naar het vorige niveau.

4

Selecteer de kleur die u wilt bijstellen.

- (1) Selecteer **Kleur selecteren** en druk dan op de  knop.
- (2) Selecteer **R** (rood) of **B** (blauw), en druk dan op de  knop.
- (3) Druk op de  knop om terug te keren naar het vorige niveau.

5

Selecteer de kleur van het raster dat wordt weergegeven wanneer u aanpassingen doorvoert met **Patroonkleur**.

- (1) Selecteer **Kleur selecteren** en druk dan op de  knop.
- (2) Selecteer een combinatie van R (rood), G (groen) en B (blauw) voor de rasterkleur.



R/G/B: Hiermee geeft u een combinatie van alle drie de kleuren weer (rood, groen en blauw). De werkelijke kleur van het raster is wit.

R/G: Deze optie is beschikbaar als **R** is geselecteerd onder **Kleur selecteren**. Hiermee geeft u een combinatie van twee kleuren weer (rood en groen). De werkelijke kleur van het raster is geel.

G/B: Deze optie is beschikbaar als **B** is geselecteerd onder **Kleur selecteren**. Hiermee geeft u een combinatie van twee kleuren weer (groen en blauw). De werkelijke kleur van het raster is cyaan.

- (3) Druk op de  knop om terug te keren naar het vorige niveau.

6





Selecteer **Aanpassingen starten** druk dan op de  knop. Als het bericht wordt weergegeven, drukt u weer op de  knop.

De aanpassingen zullen nu beginnen. De aanpassingen worden uitgevoerd in de vier hoeken, te beginnen vanaf de linker bovenhoek.



Tijdens het aanpassen kan het beeld vertekenen. Het beeld wordt weer normaal zodra de aanpassingen klaar zijn.

7

Gebruik de , ,  en  knoppen om aanpassingen te maken en druk dan op de  knop om naar het volgende aanpassingspunt te gaan.

8

Als u alle vier de hoeken heeft aangepast, selecteert u dan **Afsluiten** druk dan op de  knop.

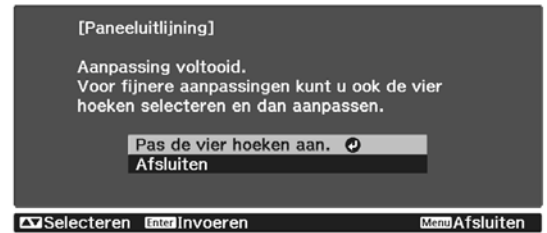

Als u vindt dat na correctie van alle vier de punten verdere correctie noodzakelijk is, selecteert u **Snijpunt selecteren en aanpassing doorvoeren** en gaat u door met corrigeren.



Kleurgelijkheid

Als de kleuren in het geprojecteerde beeld ongelijk zijn, dan kunt u de kleurtoon van het hele beeld aan te passen in **Kleurgelijkheid**.



Ook na uw aanpassingen is de tint mogelijk niet helemaal uniform.

1 Druk op de  knop tijdens het projecteren en selecteer dan **Weergave** vanaf **Uitgebreid**.

2 Selecteer **Kleurgelijken** druk dan op de  knop.

Het volgende scherm wordt weergegeven.



Kleurgelijkheid: Schakelt kleuruniformiteit in of uit.

Aanpassingsniveau: Er zijn acht niveaus van wit tot zwart via grijs. U kunt elk niveau afzonderlijk bijstellen.

Aanpassingen starten: Hiermee start u het aanpassen van de kleurgelijkheid.

Resetten: Hiermee maakt u alle met **Kleurgelijkheid** aangebrachte aanpassingen en instellingen ongedaan (standaardwaarden).



Tijdens het aanpassen van **Kleurgelijkheid** kan het beeld vertekenen. Het beeld wordt weer normaal zodra de aanpassingen klaar zijn.

3 Selecteer **Kleurgelijken** druk dan op de  knop.

4 Stel dit in op **Aan** druk dan op de  knop.

5 Selecteer **Aanpassingsniveaus** druk dan op de  knop.

6 Gebruik de   knoppen om het aanpassingsniveau in te stellen.





7 Druk op de  knop om terug te keren naar het vorige niveau.



8 Selecteer **Aanpassingen starten** druk dan op de  knop.

9 Selecteer het gebied dat u wilt aanpassen en druk dan op de  knop.

Pas eerst de buitengebieden aan en vervolgens het hele scherm.



10 Gebruik de   knoppen om de kleur te kiezen die u wilt aanpassen en gebruik vervolgens de   knoppen om aan te passen.

Druk op de  knop om de kleurtoon af te zwakken. Druk op de  knop om de kleurtoon te versterken.



11 Keer terug naar stap 5 en pas elk niveau aan.

12 Om de aanpassing te voltooien, drukt u op de  knop.



Over PJLink

PJLink Class1 is opgericht door de JBMIA (Japan Business Machine and Information System Industries Association) als een standaardprotocol voor het bedienen van netwerkcompatibele projectors, en ingesteld in het kader van hun streven om bedieningsprotocollen voor projectors te standaardiseren.

De projector voldoet aan de PJLink Class1-standaard ingesteld door JBMIA.

U moet de netwerkinstellingen maken voordat u PJLink kunt gebruiken. Raadpleeg het volgende gedeelte voor meer informatie over de netwerkinstellingen. [pag.91](#)

Hij voldoet aan alle commando's, behalve aan de volgende door PJLink Class1 gedefinieerde commando's, en de overeenkomst is bevestigd door de standaardcompatibiliteitstest van PJLink.

URL: <http://pjlink.jbmia.or.jp/english/>

- **Niet-compatibele commando's**

	Functie	PJLink-commando
Instellingen voor dempen	Beeld dempen instellen	AVMT 11
	Audio dempen instellen	AVMT 21

- **Ingangnamen gedefinieerd door PJLink en bijbehorende projectorbronnen**

Bron	PJLink-commando
PC	INPT 11
HDMI1	INPT 32
HDMI2	INPT 33
WirelessHD*	INPT 34
LAN	INPT 52

* alleen EH-TW9300W/EH-TW8300W

- De naam van de fabrikant voor "informatieverzoeken"

EPSON

- De modelnaam voor "informatieverzoeken over producten"

EPSON TW9300

EPSON TW9300W

EPSON TW8300

EPSON TW8300W

EPSON TW7300

Optionele accessoires en verbruiksmateriaal

U kunt desgewenst de volgende optionele accessoires/verbruiksmaterialen aanschaffen. Deze lijst met optionele accessoires / verbruiksgoederen is geldig vanaf: april 2016. Details van accessoires kunnen zonder voorafgaande kennisgeving worden gewijzigd.

Varieert afhankelijk van het land van aankoop.

Optionele items

Naam	Modelnr.	Uitleg
Ophangbeugel*	ELPMB22 ELPMB30	Gebruik deze als u de projector aan een plafond bevestigt.
Plafondbuis 450 (450 mm wit)*	ELPFP13	Gebruik deze als u de projector aan een hoog plafond bevestigt.
Plafondbuis 700 (700 mm wit)*	ELPFP14	
Zendsysteem 3D-bril	ELPGS03	Voor gebruik bij het bekijken van 3D-beelden.
Kabeldeksel	ELPCC05	Gebruik deze wanneer u de projector aan het plafond bevestigt. De kabels worden afgedekt en het ziet er beter uit. Kabelklep niet aanbrengen wanneer de kabel is vastgezet met een HDMI-kabelklem.
USB-lader	ELPAC01	Voor het opladen van de 3D-bril.
Computerkabel (1,8 m)	ELPKC02	Gebruiken wanneer een computerscherm wordt geprojecteerd.
Computerkabel (3,0 m)	ELPKC09	
Computerkabel (20,0 m)	ELPKC10	
Draadloze LAN-eenheid	ELPAP10	Gebruik dit bij het aansluiten van een extern apparaat op de projector via draadloze LAN voor het projecteren van beelden.

* Om de projector aan een plafond op te hangen, zijn bijzondere kennis en vaardigheden vereist. Neem contact op met uw leverancier.

Verbruiksmateriaal

Naam	Modelnr.	Uitleg
Projectorlamp	ELPLP89	Gebruik deze als vervanging voor gebruikte projectorlampen. (1 lamp)
LuchtfILTER	ELPAF39	Gebruik deze als vervanging voor gebruikte luchtfilters. (1 luchtfILTER)

Ondersteunde resoluties

Computersignalen (RGB analoog)

Signaal	Vernieuwingsnelheid (Hz)	Resolutie (dots/beeldpunten)
VGA	60	640 x 480
SVGA	60	800 x 600
XGA	60	1024 x 768
SXGA	60	1280 x 960
	60	1280 x 1024
WXGA	60	1280 x 768
	60	1366 x 768
	60	1280 x 800
WXGA++	60	1600 x 900

Ingangssignaal HDMI1/HDMI2

Signaal	Vernieuwingsnelheid (Hz)	Resolutie (dots/beeldpunten)
VGA	60	640 x 480
SDTV (480i)	60	720 x 480
SDTV (576i)	50	720 x 576
SDTV (480p)	60	720 x 480
SDTV (576p)	50	720 x 576
HDTV (720p)	50/60	1280 x 720
HDTV (1080i)	50/60	1920 x 1080
HDTV (1080p)	24/30/50/60	1920 x 1080
4K x 2K	24/25/30/50/60	3840 x 2160
4K x 2K	24/50/60	4096 x 2160

3D-ingangssignaal HDMI

Signaal	Vernieuwingsnelheid (Hz)	Resolutie (dots/beeldpunten)	3D-formaat		
			Frame Packing	Naast elkaar	Boven en beneden
HDTV (720p)	50/60	1280 x 720	✓	✓	✓
HDTV (1080i)	50/60	1920 x 1080	-	✓	-
HDTV (1080p)	50/60	1920 x 1080	-	✓	-
HDTV (1080p)	24	1920 x 1080	✓	✓	✓

3D-ingangssignaal MHL (via een WirelessHD Transmitter*)

Signaal	Vernieuwingsnelheid (Hz)	Resolutie (dots/beeldpunten)	3D-formaat		
			Frame Packing	Naast elkaar	Boven en beneden
HDTV (720p)	50/60	1280 x 720	-	✓	✓
HDTV (1080i)	50/60	1920 x 1080	-	✓	-
HDTV (1080p)	50/60	1920 x 1080	-	-	-
HDTV (1080p)	24	1920 x 1080	-	✓	✓

* Alleen HDMI4-poort

WirelessHD ingangssignaal*1*2

Signaal	Vernieuwingsnelheid (Hz)	Resolutie (dots/beeldpunten)
SDTV (480i)	60	720 x 480
SDTV (576i)	50	720 x 576
SDTV (480p)	60	720 x 480
SDTV (576p)	50	720 x 576
HDTV (720p)	50/60	1280 x 720
HDTV (1080i)	50/60	1920 x 1080
HDTV (1080p)	24/30	1920 x 1080
4K x 2K	24/25/30/50/60	3840 x 2160
4K x 2K	50/60	4096 x 2160
4K x 2K (SMPTE)	24	4096 x 2160

*1 Wanneer er geprojecteerd wordt via WirelessHD, bieden de volgende signalen geen ondersteuning voor Diepe kleuren.

2D: 1080p 60/50 Hz

3D: 1080p 24 Hz Frame Packing/720p 50/60 Hz Frame Packing/1080p 60/50 Hz Naast elkaar

*2 Bij projectie in WirelessHD, worden de volgende signalen niet ondersteund.

4K x 2K: 50/60 Hz

4K x 2K (SMPTE): 24 Hz

WirelessHD invoersignaal MHL*1*2

Signaal	Vernieuwingsnelheid (Hz)	Resolutie (dots/beeldpunten)
SDTV (480i)	60	720 x 480
SDTV (576i)	50	720 x 576
SDTV (480p)	60	720 x 480
SDTV (576p)	50	720 x 576
HDTV (720p)	50/60	1280 x 720
HDTV (1080i)	50/60	1920 x 1080

Signaal	Vernieuwingsnelheid (Hz)	Resolutie (dots/beeldpunten)
HDTV (1080p)	24/30/50/60	1920 x 1080
4K x 2K	24/25/30	3840 x 2160
4K x 2K (SMPTE)	24	4096 x 2160

*1 Alleen HDMI4-poort

*2 Bij projectie in WirelessHD, worden de volgende signalen niet ondersteund.

4K x 2K (SMPTE): 24 Hz



Specificaties

Productnaam	EH-TW9300W/EH-TW9300/EH-TW8300W/EH-TW8300/EH-TW7300	
Afmetingen	520 (B) x 170 (H) x 450 (D) mm (exclusief verstelbare voet)	
Paneelgrootte	0,74" breed	
Weergavemethode	Polisiliconen TFT actieve matrix	
Resolutie	1920 (B) x 1080 (H) x 3	
Scherpte instellen	Gemotoriseerd	
Zoom instellen	Gemotoriseerd (Ongev. 1 tot 2,1)	
Lamp (lichtbron)	UHE-lamp 250W, modelnr.: ELPLP89	
Tijd voor vervanging van de lamp	3400 uur	
Voeding	100 - 240 V AC \pm 10%, 50/60 Hz, 3,8 - 1,7 A	
Stroomverbruik	Gebieden met 100 tot 120 V	Nominaal stroomverbruik: 373W
		Stroomverbruik in stand-by stand (Communicatie aan): 2,3 W
		Stroomverbruik in stand-by stand (Communicatie uit): 0,27 W
	Gebieden met 220 tot 240 V	Nominaal stroomverbruik: 355 W
		Stroomverbruik in stand-by stand (Communicatie aan): 2,4 W
		Stroomverbruik in stand-by stand (Communicatie uit): 0,35 W
Bedrijfshoogte	Hoogte 0 tot 3.000 m	
Bedrijfstemperatuur	+5 to +35°C * (geen condensvorming)	
Opslagtemperatuur	-10 to +60°C (geen condensvorming)	
Gewicht	Ongeveer 11 kg	

* De bedrijfstemperatuur is +5 tot +30°C bij een hoogte van 2287 tot 3000m.

Aansluitingen	PC-poort	1	15-pens Mini D-Sub (vrouwje) blauw
	HDMI-ingang	2	Voor HDMI HDCP2.2 (alleen HDMI1-poort), voor CEC- signalen, voor 3D-signalen, diepe kleur
	RS-232C-poort	1	Mini D-Sub 9-pens (mannetje)
	Trigger Out poort	1	Stereo mini-aansluiting (3,5Φ)
	LAN-poort	1	RJ-45
	Service-poort*	1	USB-connector (type B)
	USB-poort*	1	USB-connector (type A)
	USB-poort (voor Opt.HDMI stroomvoorziening)*	1	

* Ondersteunt USB 2.0. Het is echter niet gegarandeerd dat alle apparaten met USB-ondersteuning werken op de USB-poorten.





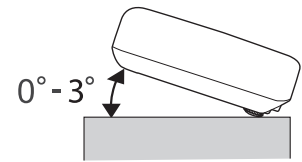







Kantelhoek















Als u de projector gebruikt wanneer deze kantelt onder een hoek van meer dan 3°, kan deze worden beschadigd of ongelukken veroorzaken.



Lijst met veiligheidssymbolen

De volgende tabel toont de betekenis van de labels met veiligheidssymbolen op de apparatuur.

Symboolmarkering	Goedgekeurde standaarden	Betekenis
	IEC60417 Nr. 5007	"AAN" (voeding) Om de aansluiting op de netstroom aan te geven.
	IEC60417 Nr. 5008	"UIT" (voeding) Om de loskoppeling van de netstroom aan te geven.
	IEC60417 Nr. 5009	Stand-by Voor het identificeren van de switch of switchpositie op basis van het onderdeel van het apparaat dat wordt ingeschakeld om de stand-bytoestand te veroorzaken.
	ISO7000 Nr. 0434B IEC3864-B3.1	Let op Voor het identificeren van algemene oplettendheid bij het gebruik van het product.
	IEC60417 Nr. 5041	Opgelet, heet oppervlak Om aan te geven dat het gemarkeerde item warm kan worden en niet mag worden aangeraakt zonder de nodige oplettendheid.
	IEC60417 Nr. 6042 ISO3864-B3.6	Opgelet, risico op elektrische schok Voor het identificeren van apparatuur waarbij het risico op elektrische schok bestaat.
	IEC60417 Nr. 5957	Alleen voor gebruik binnenshuis Voor het identificeren van elektrische apparatuur, in de eerste plaats ontworpen voor gebruik binnenshuis.
	IEC60417 Nr. 5926	Polariteit van gelijkstroomaansluiting Voor het identificeren van de positieve en negatieve aansluitingen (polariteit) op een deel van de apparatuur waarop de gelijkstroomvoeding kan worden aangesloten.
	---	
	IEC60417 Nr. 5001B	Batterij, algemeen Op door batterij aangedreven apparatuur. Voor het identificeren van een apparaat, bijv. een deksel voor het batterijvak of de connectoren.
	IEC60417 Nr. 5002	Positionering van celbatterij Voor het identificeren van de batterijhouder zelf en van de positionering van de celbatterij(en) binnenin de batterijhouder.
	---	
	IEC60417 Nr. 5019	Beschermende aarde Voor het identificeren van elke aansluiting die is bedoeld voor het aansluiten op een externe geleider als bescherming tegen elektrische schok in geval van defect, of de terminal van de beschermende aardelektrode.

Symboolmarkering	Goedgekeurde standaarden	Betekenis
	IEC60417 Nr. 5017	Aarde Voor het identificeren van een aardeaansluiting in gevallen waar het symbool  niet expliciet is vereist.
	IEC60417 Nr. 5032	Wisselstroom Om aan te duiden op het typeplaatje dat de apparatuur uitsluitend geschikt is voor wisselstroom; voor het identificeren van de relevante terminals.
	IEC60417 Nr. 5031	Gelijkstroom Om aan te duiden op het typeplaatje dat de apparatuur uitsluitend geschikt is voor gelijkstroom; voor het identificeren van de relevante terminals.
	IEC60417 Nr. 5172	Klasse II apparatuur Voor het identificeren van apparatuur die voldoet aan de veiligheidsvereisten, opgegeven voor Klasse II apparatuur conform IEC 61140.
	ISO 3864	Algemeen verbod Voor het identificeren van verboden acties of bewerkingen.
	ISO 3864	Contactverbod Om aan te geven dat letsel kan ontstaan door het aanraken van een specifiek onderdeel van de apparatuur.
	---	Kijk nooit in de projectielens wanneer de projector is ingeschakeld.
	---	Om aan te geven dat er geen van de gemarkeerde items op de projector mag worden geplaatst.
	ISO3864 IEC60825-1	Opgelet, laserstraling Om aan te geven dat de apparatuur een onderdeel met lasersstralen heeft.
	ISO 3864	Verbod van demontage Om een risico op letsel, zoals elektrische schok, aan te geven als het apparaat is gedemonteerd.
	---	Kijk nooit in de lens als de LED voor de verlichting aan is.
	IEC60417 Nr. 5266	Stand-by, gedeeltelijke stand-by Om aan te geven dat dit deel van de apparatuur in de klaar-status staat.
	ISO3864 IEC60417 Nr. 5057	Voorzichtig, beweegbare delen Om aan te geven dat u volgens de beschermingsnormen afstand moet houden van bewegende onderdelen.

Maximaal uitgezonden radiofrequentievermogen

		Models	
		H711B	WiT4-G0
WirelessHD Transmitter	60.16275-60.95725 GHz	-	32dBm e.i.r.p.
WirelessHD Receiver	60.16275-60.95725 GHz	27dBm e.i.r.p.	-
4k Wireless Transmitter	60.16275-60.95725 GHz	-	32dBm e.i.r.p.
4k Wireless Receiver	60.16275-60.95725 GHz	27dBm e.i.r.p.	-



Woordenlijst

In dit gedeelte worden kort de moeilijke termen uitgelegd die niet verder zijn toegelicht in de tekst van deze handleiding. Raadpleeg eventueel andere in de winkel verkrijgbare publicaties voor meer informatie.

Geïnterlineerd	Verstuurt de informatie die nodig is om een scherm op te bouwen door eerst de oneven en dan de even lijnen te versturen, van boven tot onder. De beelden kunnen flikkeren omdat om de andere lijn een frame wordt weergegeven.
HDCP	HDCP is een afkorting voor High-bandwidth Digital Content Protection. Het wordt gebruikt om illegaal kopiëren tegen te gaan en de auteursrechten te beschermen door het coderen van digitale signalen die via DVI- en HDMI-poorten worden gestuurd. Omdat de HDMI-ingang op deze projector HDCP ondersteunt, kan hij digitale beelden projecteren die beveiligd zijn door HDCP-technologie. De projector is mogelijk niet in staat om beelden te projecteren die zijn geprojecteerd met bijgewerkte of gereviseerde versies van de HDCP-codering.
HDMI™	Een afkorting voor High Definition Multimedia Interface. Dit is de norm voor de verzending van HD-beelden en meerkanaals audiosignalen. Als norm is HDMI™ vooral gericht op digitale consumentenelektronica en computers. Doordat het digitale signaal niet wordt gecomprimeerd, kan het beeld met de hoogst mogelijke kwaliteit worden doorgegeven. Ook is er een functie om het digitale signaal te coderen.
HDTV	Een afkorting voor High-Definition Television. Hiermee wordt verwezen naar HD-systemen die voldoen aan de volgende eisen. <ul style="list-style-type: none"> • Verticale resolutie van 720p of 1080i of hoger (p = progressief, i = geïnterlineerd) • Beeldverhouding van 16:9, Dolby Digital voor de ontvangst en weergave van audio
Hoogte-breedteverhouding	De verhouding tussen de lengte en de breedte van een beeld. Schermen met een hoogte-breedteverhouding van 16:9, zoals HDTV-schermen, noemt men ook breedbeeldschermen. SDTV en gewone computermonitors hebben een hoogte-breedteverhouding van 4:3.
Koppelen	Apparaten op voorhand bij elkaar registreren om communicatie via Bluetooth mogelijk te maken.
MHL	Een afkorting voor Mobile High-definition Link, wat een standaard is voor high-definition interface waarmee overdracht van videosignalen op mobiele toestellen op hoge snelheid mogelijk is. Het is een standaard gericht op smartphones en tablets die niet-gecomprimeerde digitale signalen zonder verlies van kwaliteit verstuurt en dergelijke apparaten tegelijkertijd op-laadt.
SDTV	Een afkorting voor Standard Definition Television. Hiermee wordt verwezen naar standaard-televisiesystemen die niet voldoen aan de voorwaarden voor HDTV (High-Definition Television).
SVGA	Een standaard schermgrootte met een resolutie van 800 (horizontaal) x 600 (verticaal) punten.
SXGA	Een standaard schermgrootte met een resolutie van 1.280 (horizontaal) x 1.024 (verticaal) punten.
VGA	Een standaard schermgrootte met een resolutie van 640 (horizontaal) x 480 (verticaal) punten.
XGA	Een standaard schermgrootte met een resolutie van 1.024 (horizontaal) x 768 (verticaal) punten.

YCbCr	In een component signaal voor SDTV staat de Y voor de helderheid. Cb en Cr geven het kleurverschil aan.
YPbPr	In een component signaal voor HDTV staat de Y voor de helderheid. Pb en Pr geven het kleurverschil aan.



Algemene opmerkingen

Alle rechten voorbehouden. Niets uit dit document mag worden verveelvoudigd, opgeslagen in een geautomatiseerd gegevensbestand of openbaar worden gemaakt, in enige vorm of op enige wijze, hetzij elektronisch, mechanisch, via fotokopieën of opnamen, hetzij op enige andere wijze, zonder voorafgaande schriftelijke toestemming van Seiko Epson Corporation. Seiko Epson Corporation wijst alle patentaansprakelijkheid af wat betreft het gebruik van de informatie in dit document. Evenmin kan Seiko Epson Corporation aansprakelijk worden gesteld voor schade voortvloeiend uit het gebruik van de informatie in dit document.

Seiko Epson Corporation noch zijn filialen kunnen door de koper van dit product of door derden verantwoordelijk worden gesteld voor schade, verliezen of onkosten ontstaan als gevolg van ongelukken, foutief gebruik of misbruik van dit product, onbevoegde wijzigingen en reparaties, of (buiten de Verenigde Staten) als de bedienings- en onderhoudsinstructies van Seiko Epson Corporation niet strikt worden gevolgd.

Seiko Epson Corporation kan niet verantwoordelijk worden gesteld voor schade of problemen voortvloeiend uit het gebruik van onderdelen of verbruiksmaterialen die niet als Original Epson Products of Epson Approved Products zijn aangemerkt door Seiko Epson Corporation.

Wijzigingen voorbehouden.

Er kunnen verschillen zijn tussen de illustraties in deze handleiding en de echte projector.

Gebruiksbeperkingen

Wanneer dit product gebruikt wordt voor toepassingen die een hoge mate van betrouwbaarheid/ veiligheid vereisen zoals bijv. transportapparatuur voor vliegtuigen, treinen, schepen, auto's enz.; ramppreventievoorzieningen; diverse soorten beveiligingsapparatuur enz.; of functionele/precisieapparatuur, mag u dit product alleen gebruiken indien uw ontwerp voorziet in redundantie en fail-safes ten einde de veiligheid en betrouwbaarheid van het complete systeem te waarborgen. Omdat dit product niet bestemd is voor toepassingen die een uitermate hoge mate van betrouwbaarheid/ veiligheid vereisen zoals luchtvaartapparatuur, primaire communicatieapparatuur, regelapparatuur voor kerninstallaties of medische apparatuur voor directe medische zorg, wordt u geacht uw eigen oordeel te hanteren aangaande de geschiktheid van dit product, op basis van grondige evaluatie.

Algemene opmerking

EPSON en ELPLP zijn de handelsmerken of gedeponeerde handelsmerken van Seiko Epson Corporation.

Mac en OS X zijn handelsmerken van Apple Inc.

Windows en het Windows-logo zijn handelsmerken of gedeponeerde handelsmerken van Microsoft Corporation in de Verenigde Staten en/of andere landen.

HDMI en High-Definition Multimedia Interface zijn (gedeponeerde) handelsmerken van HDMI Licensing LLC.



PJLink is een handelsmerk dat is gedeponeerd (of in behandeling is) in Japan, de Verenigde Staten en andere landen.

Het Bluetooth® woordmerk mark en logo zijn gedeponeerde handelsmerken van Bluetooth SIG, Inc. en Seiko Epson Corporation gebruikt deze merken onder licentie. Andere handelsmerken of handelsnamen zijn het eigendom van hun respectieve eigenaren.

MHL, het MHL-logo en Mobile High-Definition Link zijn handelsmerken, gedeponeerde handelsmerken of dienstmerken van MHL en LLC in de Verenigde Staten en/of andere landen.

WPA™ en WPA2™ zijn gedeponeerde handelsmerken van de Wi-Fi Alliance.

App Store is een servicemerk van Apple Inc.

Google Play is een handelsmerk van Google Inc.

"QR Code" is een gedeponeerd handelsmerk van DENSO WAVE INCORPORATED.

"CINEMASCOPE" is een gedeponeerd handelsmerk van Twentieth Century Fox Film Corporation.

Andere productnamen vermeld in dit document dienen uitsluitend als identificatie en kunnen handelsmerken zijn van hun respectieve eigenaars. Epson maakt geen enkele aanspraak op deze merken.

©SEIKO EPSON CORPORATION 2016. All rights reserved.



Indication of the manufacturer and the importer in accordance with requirements of directive 2011/65/EU (RoHS)

Manufacturer: SEIKO EPSON CORPORATION

Address: 3-5, Owa 3-chome, Suwa-shi, Nagano-ken 392-8502 Japan

Telephone: 81-266-52-3131

Importer: SEIKO EUROPE B.V.

Address: Azië building, Atlas Arena, Hoogoorddreef 5, 1101 BA Amsterdam Zuidoost The Netherlands

Telephone: 31-20-314-5000

3

3D-beelden	45
3D-bril	46
3D-bril omkeren	82
3D-bril oplaadpoort	53
3D-formaat	82
3D-helderheid	82
3D-instellingen	82
3D-weergave	82
3D-weergave kennisgeving	82

A

Aan/Stand-by-indicator	53
Aansluiten	19
Aansluitmodus	92
Afdekken	83
Afkoelen	27
Afmetingen	127
Afstandsbediening	9, 23
Alle standaardw.	95
AMX Device Discovery	94
Autom. configuratie	83
Autom. iris	36, 82

B

Basismenu	92
Bedieningsbereik	23
Bedieningspaneel	7
Beeld	32
Beeld in beeld	68
Beeldverbetering	35
Beeldverbetering, Aanpassing fijne lijnen, Zachte focus Detail	81
Bereik	62
Berichten	88
Beveiliging	93
Beveiligingsmenu	93
Bevestigingsschroef van lampdeksel	113
Bewerking	89
Bijstellen van de scherpte	29
Brandduur	115
Bron	26

C

CEC-normen	66
Configuratiemenu	79
Contrast	80
Control4 SDDP	94

D

De 3D-bril reinigen	111
De hoofdeenheid reinigen	110
De kanteling bijstellen	31
De lamp vervangen	113
De lens reinigen	111
De luchtfilter reinigen	109
De luchtfilter vervangen	112
DHCP	93
Dir. Inschakelen	89
Draadloos LAN-menu	92
Draadloze LAN-stroom	91
Dynamisch bereik	83

E

Een computer aansluiten	19
Event-ID	107

F

Fijne lijnaanpassing	35
Frame-interpolatie	36, 80

G

Gamma	40
Gateway-adres	93
Geavanceerd	81, 83
Geeft de QR-code weer	91
Geheugen	87
Geheugen resetten	95
Geheugenfunctie	43
Gekoppeld apparaat	61, 85

H

HDMI 1 tot 4-indicatoren	53
HDMI-link	66, 84
HDMI-poort	66
Helderheid	38, 80, 81
Het testpatroon weergeven	28
Hoofdmenu	79
Hoogte-breedte	33, 82
Hoogtemodus	89

I

Indicatielampjes	96
IP-adres	93
IP-instellingen	93

K

Kanaal	92
Keystone	31, 84

- Keystone-vertorming 31
 Kinderslot 86
 Klep van luchtfilter 109
 Kleurdiepte 95
 Kleurgelijkheid 118
 Kleurmodus 32, 80
 Kleurruimte 83
 Kleursamenstelling 95
 Kleurtemperatuur 80
 Kleuruniformiteit 88
 Kleurverzadiging 80
 Knop gebruiker 86
 Koppelen 47
- L**
- Lampdeksel 6, 113
 Lampjes voor fouten/waarschuwingen
 96
 Lampuren terugzetten 95, 115
 LAN-poort 21
 Lenspositie laden 87
 Lenspositie Opslaan 87
 Lenspositie resetten 95
 Lensverschuiving 30
 Link-indicator 53
 Luchtfilter 109
- M**
- Menu 79
 Menu Beeld 80
 Menu Informatie 95
 Menu Instellingen 84
 Menu overige 94
 Menu Resetten 94, 95
 Menu Signaal 82
 Menu Uitgebreid 87
 Menu vast netwerk 94
 Modelnaam 88
- N**
- Netwerkinformatie 91
 Netwerkmenu 91
- O**
- Offset 81
 Ondersteunde resoluties 122
 Ophalen uit geheugen 43
 Opslaan in geheugen 43
 Overscannen 83
- P**
- Paneeluitlijning 88, 90, 116
 Periode voor vervanging van de lamp
 111
 Periode voor vervanging van de luchtfilter
 111
 PJLink 120
 Positie 83
 Projectie 88
 Projectiegrootte 29
 Projector-info 95
 Projectornaam 92
- R**
- Resetten 82, 84, 85, 87, 90
 RGB aanpassen 38
 RGBCMY 38, 81
 Ruis 101
- S**
- Scherpstelling 101
 Scherppte 34, 80
 Scherppte bijstellen 29
 Slotinstelling 86
 Sluimerstand 89
 Specificaties 125
 SSID 92
 SSID-weergave 93
 Stand-by modus 90
 Startscherm 26, 87, 88
 Stroomverbruik 82
 Submenu 79
 Subnetmasker 93
 Sync. 83
- T**
- Taal 90
 Tijd voor vervanging 111
 Tint 38, 80, 81
 Toegangspunt zoeken 93
 Toetsvergrendeling 86
 Tracking 82
 TV-indicator 53
- V**
- Verbinden met de Trigger Out-poort 20
 Verbruiksmateriaal vervangen 112
 Verlichting 89
 Verschuiving 38
 Versie 95
 Versterking 38, 81

Vervangingsperiode voor verbruiksmaterialen	111
Verzadiging	38, 81
Videoapparatuur aansluiten	19, 21
Video-ontvangst	61, 85
Voeding	25, 27
Volledig	33
W	
Wachtwoord op afstand	92
Wachtwoord PLink	92
Wachtwoordzin	93
Weergave	88
Weergave achtergrond	88
Weergave IP-adres	93
Weergave LAN-info.	92
WiHD-indicator	53
WirelessHD	52, 85
Z	
Zacht toetsenbord	92
Zachte focus Detail	35
Zoom	33
Zoom instellen	29